



**IT** ATTENZIONE: leggere le istruzioni prima dell' utilizzo. **EN** WARNING: read the instructions carefully before use. **FR** ATTENTION: lire attentivement les instructions avant l'usage. **DE** ACHTUNG: Die Anweisungen bitte vor Gebrauch sorgfältig lesen. **ES** ADVERTENCIA: leer atentamente las advertencias antes el uso de aparato. **NL** LET OP: vóór gebruik de gebruiksaanwijzing aandachtig lezen. **PT** ATENÇÃO: ler atentamente as instruções antes da utilização. **CZ** POZOR: před použitím si přečtete návod k obsluze. **DA** PAS PÅ! læs instruktionsbogen før maskinen tages i brug. **EL** ΠΡΟΣΟΧΗ: διαβάστε τις οδηγίες πριν τη χρήση. **ET** TÄHELEPANU: lugege juhised enne seadme kasutamist läbi. **FI** HUOMIO: lue ohjeet ennen käyttöä. **HU** FIGYELEM: használat előtt figyelmesen olvassa el az utasításokat. **LT** DĖMESIO: prieš naudojimą perskaitykite instrukcijas. **LV** UZMANĪBU: pirms lietošanas izlasiet rokasgr matu. **MT** ATTEZZJONI: agra sew listruzzjonijiet qabel l-użu. **NO** ADVARSEL: les bruksanvisningen før bruk. **PL** UWAGA: przed użyciem przeczytać instrukcje. **RU** ВНИМАНИЕ: перед использованием прочитайте инструкцию по эксплуатации. **SK** UPOZORNENIE: pred použitím zariadenia si prečítajte návod na použitie. **SL** POZOR: pred uporabo preberite navodila. **SV** VIKTIGT! läs anvisningarna före användning. **GB** ВНИМАНИЕ: прочетете указанията преди употреба. **HR** PAŽNJA: prije upotrebe pročitajte upute. **RO** ATENȚIE: citiți instrucțiunile înainte de folosire. **TR** DİKKAT: makinayı kullanmadan önce kullanım talimatlarını okuyunuz. **UK** УВАГА: перед використанням прочитайте інструкцію з експлуатації. **SR** PAŽNJA: pre upotrebe pročitajte uputstva.

**IT** IDROPULITRICE AD ALTA PRESSIONE  
**EN** HIGH PRESSURE CLEANER  
**FR** NETTOYEUR HAUTE PRESSION  
**DE** HOCHDRUCKREINIGER  
**ES** (HIDRO)LIMPIADOR DE ALTA PRESIÓN  
**NL** HOGEDRUKREINIGER  
**PT** LAVADORA DE ALTA PRESSÃO  
**CS** VYSOKOTLAKÝ MYCÍ STROJ  
**DA** HØJTRYKRENSER  
**EL** ΜΗΧΑΝΗΜΑ ΚΑΘΑΡΙΣΜΟΥ ΜΕ ΥΨΗΛΗ ΠΙΕΣΗ  
**ET** KÕRGSURVEPESUR  
**FI** KORKEAPAINEPESURI  
**HU** NAGYNYOMÁSÚ MOSÓBERENDEZÉS  
**LT** AUKŠTO SPAUDIMO VALYMO MAŠINA  
**LV** MAZGĀŠANAS IERĪCE AR AUGSTOSPIEDIENA ŪDENS STRŪKLU  
**MT** WOXR TA' L-ILMA BI PRESSJONI GĦOLJA  
**NO** HØYTRYKKS VASKER  
**PL** MYJKA WYSOKOCIŚNIENIOWA  
**RU** ГИДРООЧИСТИТЕЛЬ ВЫСОКОГО ДАВЛЕНИЯ  
**SK** VYSOKOTLAKOVÝ UMÝVACÍ STROJ  
**SL** VISOKOTLAČNI VODNI ČISTILNI APARAT  
**SV** HÖGTRYCKRENGÖRINGSMASKIN  
**BG** ВОДОСТРУЕН АПАРАТ ПОД НАЛЯГАНЕ  
**HR** VISOKOTLAČNI VODENI ČISTAČ  
**RO** MAȘINĂ DE SPĂLAT CU JET DE APĂ SUB PRESIUNE  
**TR** YÜKSEK BASINÇLI HİDRO TEMİZLEYİCİ  
**UK** ГІДРООЧИЩУВАЧ ВИСОКОГО ТИСКУ  
**SR** UREĐAJ ZA PRANJE SA VODOM POD VIOKIM PRITISKOM

**EPIC  
GALAXY  
RUMBA**

Technical data plate



- IT • ISTRUZIONI DI MONTAGGIO
- EN • ASSEMBLY INSTRUCTIONS
- FR • INSTRUCTION DE MONTAGE
- DE • MONTAGEANLEITUNG
- ES • INSTRUCCIONES DE MONTAJE
- NL • MONTAGE-INSTRUCTIES
- PT • INSTRUÇÃO DE MONTAGEM
- CS • NÁVOD K MONTÁŽI
- DA • MONTERINGSVEJLEDNING
- EL • ΟΔΗΓΙΕΣ ΣΥΝΑΡΜΟΛΟΓΗΣΗΣ
- ET • KOKKUPANEMISE JUHISED
- FI • ASENNUSOHJE
- HU • SZERELÉSI UTASÍTÁS
- LT • SURINKIMO INSTRUKCIJOS

- LV • MONTĀŽAS INSTRUKCIJAS
- MT • ISTRUZZJONIJIET BIEH TARMA
- NO • MONTERINGSVEILEDNING
- PL • INSTRUKCJE MONTAŻU
- RU • РУКОВОДСТВО ПО МОНТАЖУ
- SK • POKYNY NA MONTÁŽ
- SL • NAVODILA ZA MONTAŽO
- SV • MONTAGEINSTRUKTIONPÅ FÖRFRÅGAN
- BG • ИНСТРУКЦИЯ ЗА МОНТАЖ
- HR • UPUTE ZA MONTAŽU
- RO • INSTRUCȚIUNI DE MONTARE
- TR • MONTAJ TALIMATLARI
- UK • ІНСТРУКЦІЯ З МОНТАЖУ
- SR • PUTSTVA ZA MONTAŽU

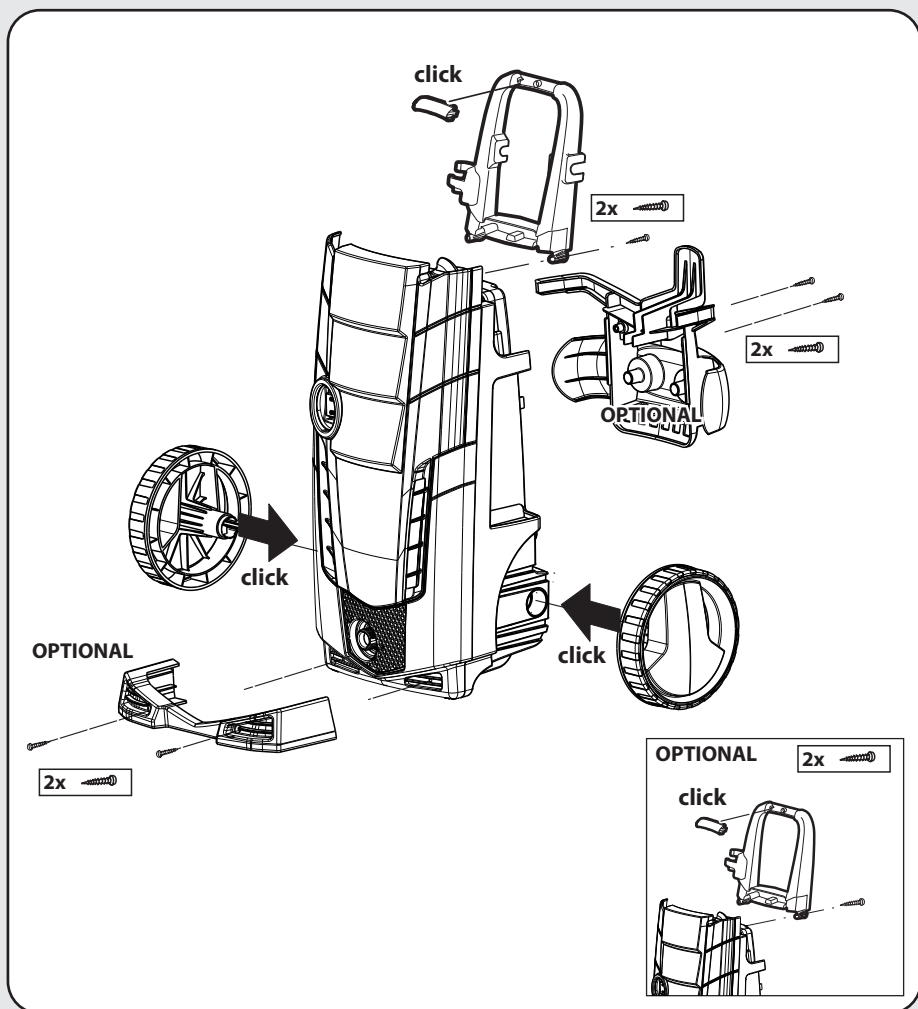

## OPTIONAL

**IT** SE PRESENTE  
**EN** IF PRESENT  
**FR** SI INCLUSE  
**DE** WENN VORHANDEN  
**ES** SI ESTUVIERA PRESENTE  
**NL** INDIEN AANWEZIG  
**PT** SE PRESENTE  
**CS** JE-LI PŘÍTOMNÁ  
**DA** SÅFREMТ MASKINEN ER  
 FORSYNET DERMED

**EL** Ε'ΑΝ ΥΠΑΡΧΕΙ  
**ET** KUI OLEMAS  
**FI** MIKÄLI VARUSTEENA  
**HU** KISZERELÉS SZERINT  
**LT** JEI YRA  
**LV** JA IR  
**MT** JEKK PREŻENTI  
**NO** DERSOM SLIK FINNES  
**PL** JEŻELI WYSTĘPUJE

**RU** ЕСЛИ ЕСТЬ  
**SK** AK JE K DISPOZÍCII  
**SL** ČE JE V KOMPLETU  
**SV** I FÖREKOMMANDE FALL  
**BG** АКО Е НАЛИЧЕН  
**HR** NEKI MODELI  
**RO** DACĂ ESTE PREZENTĂ  
**TR** MEVCUT İSE  
**UK** ЯКЩО ПРИСУТНЯ  
**SR** OPCIONO: NEKI MODELI

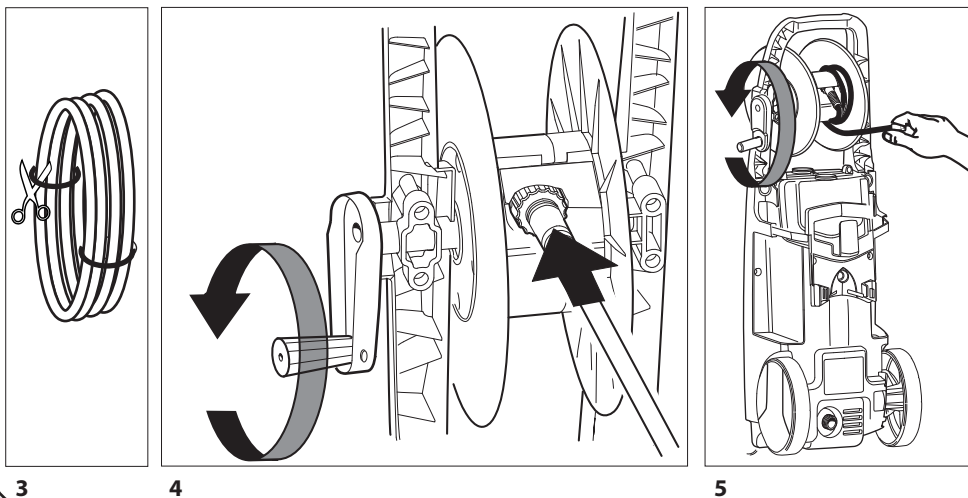
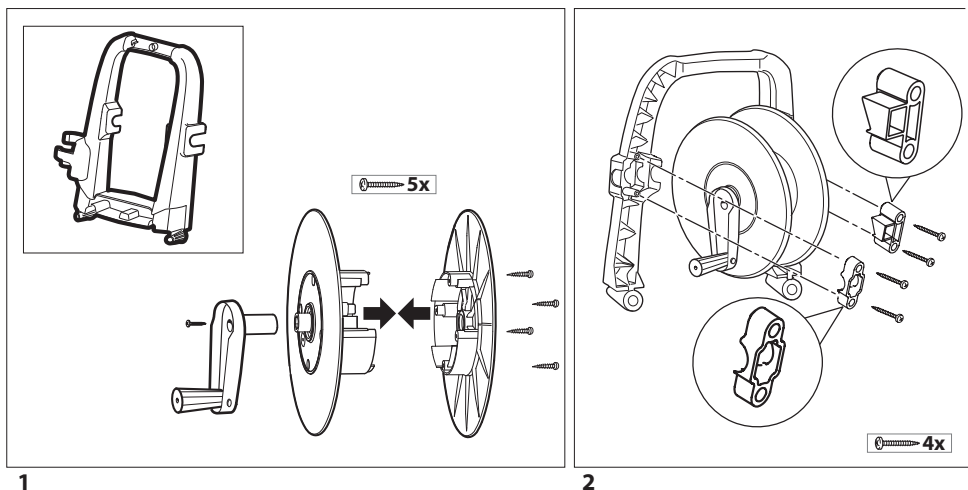

**IT** DESCRIZIONE DELL'APPARECCHIO **EN** DESCRIPTION OF THE MACHINE **FR** DESCRIPTION DU L'APPAREIL **DE** BESCHREIBUNG DES GERÄTS **ES** PROSPECTO DEL APARATO **NL** TOESTEL UITZICHT **PT** COMPONENTES DO APARELHO **CS** STANDARDNÍ PŘÍSLUŠENSTVÍ **DA** STANDARDUDSTYR **EL** ΣΤΑΝΤΑΡ ΕΞΟΠΛΙΣΜΟΣ **ET** STANDARDVARUSTUS **FI** VAKIOVARUSTEET **HU** ALAPFELSZERELTSÉG **LT** STANDARTINĖ ĮRANGA **LV** STANDARTA APRIKOJUMS **MT** BIĊĊIET INKLUŽI **NO** SERIETILBEHØR **PL** WYPOSAŻENIE SERYJNE **RU** БАЗОВАЯ КОМПЛЕКТАЦИЯ **SK** ŠTANDARDNÉ PŘÍSLUŠENSTVO **SL** OBSEG DOBAVE **SV** UTRUSTNING STANDARDUTRUSTNING **BG** ОБОРУДВАНЕ **HR** SERIJSKA OPREMA **RO** DOTARE STANDARD **TR** STANDART DONANIM **UK** СЕРІЙНЕ ОБЛАДНАННЯ **SR** SERIJSKA OPREMA

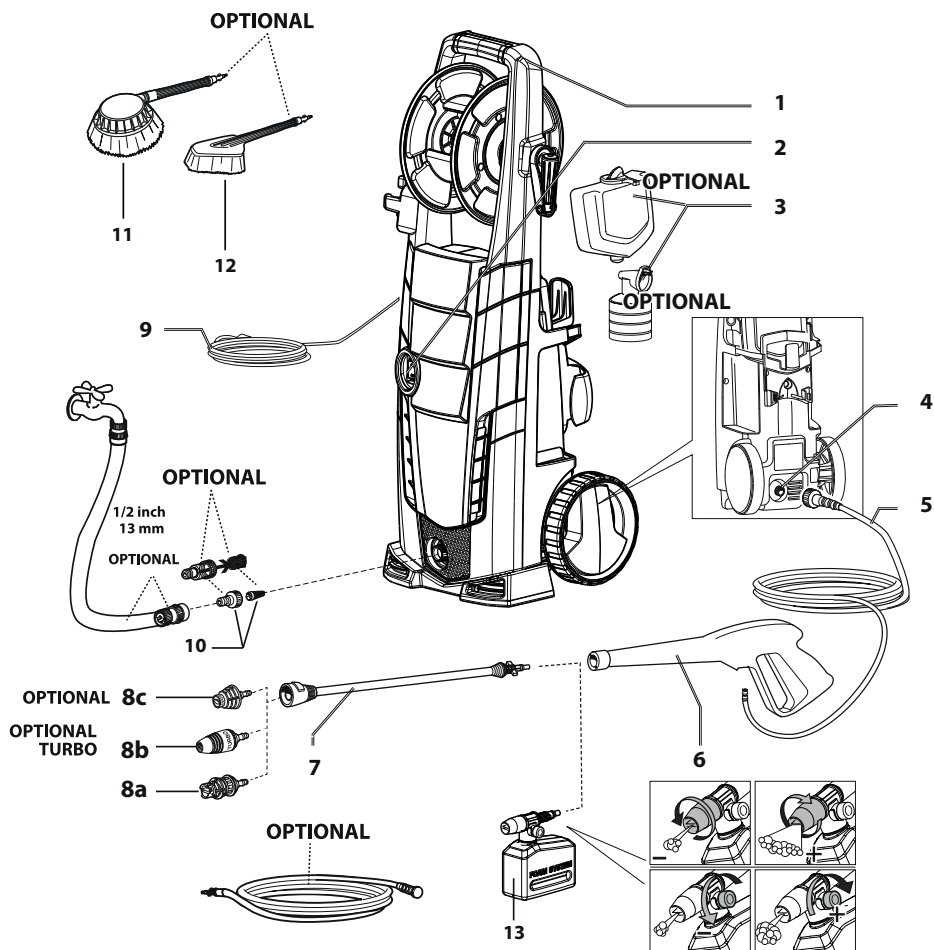

## OPTIONAL

**IT** SE PRESENTE

**EN** IF PRESENT

**FR** SI INCLUSE

**DE** WENN VORHANDEN

**ES** SI ESTUVIERA PRESENTE

**NL** INDIEN AANWEZIG

**PT** SE PRESENTE

**CS** JE-LI PŘÍTOMNÁ

**DA** SÅFREMT MASKINEN ER  
FORSYNET DERMED

**EL** ΕΑΝ ΥΠΑΡΧΕΙ

**ET** KUI OLEMAS

**FI** MIKÄLI VARUSTEENA

**HU** KISZERELÉS SZERINT

**LT** JEI YRA

**LV** JA IR

**MT** JEKK PREZENTI

**NO** DERSOM SLIK FINNES

**PL** JEŻELI WYSTĘPUJE

**RU** ЕСЛИ ЕСТЬ

**SK** AK JE K DISPOZÍCII

**SL** ČE JE V KOMPLETU

**SV** I FÖREKOMMANDE FALL

**BG** АКО Е НАЛИЧЕН

**HR** NEKI MODELJI

**RO** DACĂ ESTE PREZENTĂ

**TR** MEVCUT İSE

**UK** ЯКЩО ПРИСУТНЯ

**SR** OPCIONO: NEKI MODELJI

**IT** In base al modello si possono verificare delle differenze nella fornitura (vedi imballaggio). **EN** Depending on the model, there are differences in the scopes of delivery (see packaging). **FR** Suivant le modèle, la fourniture peut varier (voir l'emballage). **DE** Je nach Modell gibt es Unterschiede im Lieferumfang (siehe Verpackung). **ES** Según el modelo, hay diferencias en el contenido suministrado (véase embalaje). **PT** Consoante o modelo, existem diferenças no volume de fornecimento (ver embalagem). **FI** Mallien varustetaso vaihtelee, katso kuvaus laatikon kyljestä (katso laatikon). **NL** Afhankelijk van het model zijn er verschillen in de leveringspakketten (zie verpakking). **NO** Alt etter modell kan det være ulike leveringsomfang (se emballasjen). **SV** Leveransomfånget varierar allt efter modell (se förpackningen). **DA** Afhængigt af modellen er der forskelle i leveringen (se emballagen). **EL** Στο παραδοτέο υλικό υπάρχουν διαφορές ανάλογα με το μοντέλο (ανατρέξτε στη συσκευασία). **HR** Ovisno o modelu postoje razlike u sadržaju isporuke (vidi ambalažu). **SL** Glede na model prihaja do razlik v obsegu dobave (glejte embalažo). **CS** V závislosti na modelu se liší obsah dodávky (viz obal). **TR** Modele bağılı olarak teslimat kapsamında farklar olabilir (Bkz. Ambalaj). **RU** В данном руководстве по эксплуатации дано описание прибора с максимальной комплектацией. Комплектация отличается в зависимости от модели (см. упаковку). **HU** A szállítási terjedelem modellenként eltérő (lásd a csomagoláson). **LV** Piegādātā komplektācija atšķiras atkarībā no putekļu sūcēja modeļa (skatīt iepakojumu). **PL** W zależności od modelu istnieją różnice w zakresie dostawy (patrz opakowanie). **RO** În funcție de model pachetele de livrare pot diferi (vezi ambalajul). **SK** Podľa modelu existujú rozdiely v rozsahu dodávky (pozri obal). **BG** В обема на доставка има разлики в зависимост от модела (вижте опаковката). **SR** U zavisnosti od modela postoje razlike u sadržaju isporuke (види пакет).

**IT**

**1** Manico

**2** Interruttore

**3** Serbatoio detergente

**4** Uscita

**5** Tubo ad alta pressione

**6** Pistola

**7** Lancia

**8a** Ugello: alta pressione

**8b** Ugello: turbo

**8c** Ugello: detergente

**9** Cavo elettrico con spina

**10** Entrata + filtro

**11** Spazzola rotante

**12** Spazzola fissa

**13** Ugello per schiumatura con  
contenitore del detergente

**EN**

**1** Handle

**2** ON/OFF switch

**3** Detergent tank

**4** Water outlet

**5** High pressure hose

**6** Gun

**7** Lance

**8a** Nozzle

**8b** Turbo nozzle

**8c** Detergent nozzle

**9** Electric cable

**10** Water inlet + filter

**11** Rotary brush

**12** Fixed brush

**13** Foam nozzle with detergent  
container

**FR**

**1** Manche

**2** Interrupteur

**3** Réservoir de détergent

**4** Sortie H.P.

**5** Flexible haute pression

**6** Pistolet

**7** Lance

**8a** Buse

**8b** Buse Turbo

**8c** Buse du détergent

**9** Cable électrique avec prise

**10** Entrée d'eau + filtre

**11** Brosse rotative

**12** Brosse

**13** Buse de mousse avec  
réceptif de détergent

**DE**

**1** Griff

**2** Ein-Ausschalter

**3** Reinigungsmittelbehälter

**4** Auslauf

**5** Hochdruckschlauch

**6** Pistole

**7** Lanze

**8a** Düse

**8b** Düse Turbo

**8c** Düse des reinigungsmittels

**9** Anschlusskabel mit Stecker

**10** Einlauf + Filter

**11** Drehbürste-Rundbürste

**12** Bürste

**13** Schaumdüse mit  
Reinigungsmittelbehälter

**ES**

**1** Mango

**2** Interruptor

**3** Depósito detergente

**4** Salida

**5** Manguera de alta presión

**6** Pistola

**7** Lanza

- 8a** Boquilla
- 8b** Boquilla Turbo
- 8c** Boquilla
- 9** Cable eléctrico con enchufe
- 10** Entrada + filtro
- 11** Cepillo de Rotary
- 12** Cepillo
- 13** Boquilla de espuma con depósito de detergente

**NL**

- 1** Handvat
- 2** AAN/UIT schakelaar
- 3** Reinigingsmiddeltank
- 4** Wateruitgang
- 5** Hogedrukslang
- 6** Pistool
- 7** Lans
- 8a** Spuitdop
- 8b** Turbo Spuitdop
- 8c** Schoonmaakmiddel Spuitdop
- 9** Eeectrische kabel
- 10** Wateringang + filter
- 11** Roterende borstel
- 12** Borstel
- 13** Schuimsproeier met reinigingsmiddeltank

**PT**

- 1** Alça
- 2** Interruptor de ligar/desligar
- 3** Reservatório detergente
- 4** Saída
- 5** Tubo flexível de alta pressão
- 6** Pistola
- 7** Lança
- 8a** Bico injector
- 8b** Bico injector Turbo
- 8c** Bico injector do detergente
- 9** Cabo elétrico com ficha
- 10** Entrada + filtro
- 11** Escova rotativa
- 12** Escova estacionário
- 13** Bico de espuma com recipiente do detergente

**CS**

- 1** Rukojeť
- 2** Vypínač
- 3** Nádrž se saponátem
- 4** Výstup
- 5** Vysokotlaká hadice
- 6** Pistole
- 7** Tryska
- 8a** Tryska
- 8b** Výkonná tryska Turbo
- 8c** tryska mycího

- 9** Elektrická přívodní šňůra se zástrčkou
- 10** Vstup + filtr
- 11** Rotující mycí kartáč
- 12** Mycí kartáč
- 13** Pěnová tryska s nádobou na čisticí prostředek

**DA**

- 1** håndtag
- 2** ON/OFF trykknop
- 3** Tank for rengøringsmiddel
- 4** Vandafgang
- 5** Højtryksslange
- 6** Pistol
- 7** Dyserør
- 8a** Dyser
- 8b** Dyser Turbo
- 8c** Dyser til rengøringsmiddel
- 9** El-kabel med stik
- 10** Vandtilgang + filter
- 11** Roterende vaskebørste
- 12** Vaskebørste
- 13** Skumdysse med rensmiddelbeholder

**EL**

- 1** λαβή
- 2** Διακόπτης
- 3** Ρεζερβουάρ απορρυπαντικό
- 4** Εξόδος
- 5** Σωλήνας υψηλής πίεσης
- 6** Πιστόλι
- 7** Προέκταση
- 8a** Ακροφυσίου
- 8b** Ακροφυσίου Turbo
- 8c** ακροφυσίου του απορρυπαντικού
- 9** Ηλεκτρικό καλώδιο με φικ
- 10** Είσοδος + φίλτρο
- 11** Περιστρεφόμενη βούρτσα
- 12** Σταθερός βούρτσα
- 13** Ακροφύσιο αφρού με δοχείο απορρυπαντικού

**ET**

- 1** käepide
- 2** Lüliti
- 3** Pesuvahendi paak
- 4** Väljalase
- 5** Kõrgsurve voolik
- 6** Veepüstol
- 7** Otsik
- 8a** Pihusti otsik
- 8b** Pihusti otsik, TURBO
- 8c** Pihusti otsik, Pesuvahendi
- 9** Voolukaabel pistikuga
- 10** Sissevõtt + filter

- 11** Pöörlev pesuhari
- 12** Pesuhari
- 13** Vahuotsak puhastusvahendi paagiga

**FI**

- 1** kahva
- 2** Virtakatkaisin
- 3** Pesuainesäiliö
- 4** Veden ulostulo
- 5** Korkeapaineinen letku
- 6** Pesukahva
- 7** Suutin
- 8a** Suutinsarja
- 8b** Suutinsarja Turbo
- 8c** Suutinsarja varten Puhdistusainehden
- 9** Sähköjohto ja pistotulppa
- 10** Veden sisäänmeno + suodatin
- 11** Pyörivä harja
- 12** Paikallaan harja
- 13** Vaahtosuutin puhdistusainesäiliöllä

**HU**

- 1** fogantyú
- 2** Kapcsoló
- 3** Mosószerartály
- 4** Kímenet
- 5** Nagynyomású tömlő
- 6** Pisztolý
- 7** Lándzsa
- 8a** Fúvóka locsoló
- 8b** TURBO Forgó szennymaró fúvóka
- 8c** Fúvóka mosószér
- 9** Elektromos vezetékek villásdugóval
- 10** Bemenet + szűrő
- 11** Forgó mosókefe
- 12** Mosókefe
- 13** Habfúvóka tisztítószér tartóval

**LT**

- 1** Rankena
- 2** Įjungimo / išjungimo jungiklis
- 3** Valymo priemonės bakelis
- 4** Vandens išleidimo anga
- 5** Aukšto spaudimo žarna
- 6** Pistoletinis purkštukas
- 7** Tiesus antgalis
- 8a** Purškimo purkštukas
- 8b** Purškimo purkštukas Turbo
- 8c** Purškimo purkštukas, valymo priemonės detergentams
- 9** Elektros laidas su kištuku
- 10** Vandens įleidimo anga + filtras

- 11** Besisukantis plovimo šepetys
- 12** Plovimo šepetys
- 13** Putų pūstuvus su valomųjų priemonių talpykla

**LV**

- 1** Rokturis
- 2** Slēdzis
- 3** Mazgāšanas līdzekļa tvertne
- 4** Izplūdes atvere
- 5** Augstspiediena šļūtene
- 6** Pistole
- 7** Stobrs
- 8a** Uzgalis smidzinātājs
- 8b** Uzgalis smidzinātājs Turbo
- 8c** Uzgalis smidzinātājs mazgāšanas līdzekļu
- 9** Barošanas kabelis ar kontaktdakšu
- 10** Ievade ar filtru
- 11** Rotējošā mazgāšanas suka
- 12** Mazgāšanas suka
- 13** Putu sprausla ar tīrīšanas līdzekļa tvertni

**MT**

- 1** Manku
- 2** Swič
- 3** Tank tad-deterģent
- 4** Il-barra
- 5** Pajp ta' pressjoni għolja
- 6** Gan ta' il-ima
- 7** Parti ta' quddiem tal-gan ta' il-ima
- 8a** žennuna
- 8b** žennuna Turbo
- 8c** žennuna Deterģenti
- 9** Kejbil tad-dawl bil-plakka
- 10** Il-ġewwa + il-filter
- 11** Rotatrici xkupilji ħasil
- 12** Xkupilji ħasil
- 13** Ta' fowm žennuna ma deterģenti f'tank

**NO**

- 1** Håndtak
- 2** AV/PÅ-bryter
- 3** Vaskemiddelbeholder
- 4** Vannuttak
- 5** Trykkslange
- 6** Pistol
- 7** Rengjøringslanse
- 8a** Sprøytedyse
- 8b** Turbo-sprøytedyse
- 8c** Sprøytedyse av vaskemiddel
- 9** Elektrisk kabel med stikkontakt
- 10** Vanninntak + filter

- 11** Roterende vaskebørste
- 12** Vaskebørste
- 13** Skumdysse med beholder for rengjøringsmiddel

**PL**

- 1** Uchwyt
- 2** Wyłącznik
- 3** Pojemnik detergentu
- 4** Wylot
- 5** Wąż wysokociśnieniowy
- 6** Pistolet
- 7** Lanca
- 8a** dysza rozpylająca
- 8b** dysza rozpylająca Turbo
- 8c** dysza rozpylająca do płynny detergenty
- 9** Kabel elektryczny z wtyczką
- 10** Wlot + filtr
- 11** Szczotka obrotowa
- 12** Paikallaan harja
- 13** Dysza pianowa ze zbiornikiem środka czyszczącego

**RU**

- 1** Ручка
- 2** Выключатель
- 3** Бачок для моющего средства
- 4** Выход
- 5** Напорный шланг
- 6** Пистолет
- 7** Трубка-рукоятка
- 8a** головка форсунки
- 8b** головка форсунки, турбо
- 8c** головка форсунки, моющим Соединительный кабель с вилкой
- 9** Устройство для заполнения + фильтр
- 10** Вращающаяся щетка
- 11** Щетка
- 12** Насадка для чистки пеной с баком для моющего средства

**SK**

- 1** Rukoväť
- 2** Vypínač
- 3** Nádržka umývacieho prostriedku
- 4** Výstup
- 5** Vysokotlaková hadica
- 6** Pištoľ
- 7** Prúdnica
- 8a** Trysku
- 8b** Trysku ,Turbo
- 8c** Trysku , umývacieho prostriedku
- 9** Prívodný elektrický kábel so zástrčkou

- 10** Prívod + filter
- 11** Rotujúca umývacia kefa
- 12** Umývacia kefa
- 13** Penová hubica so zásobníkom na čistiaci prostriedok

**SL**

- 1** Ročaj
- 2** Stikalo
- 3** Posoda za čistilo
- 4** Izstop
- 5** Visokotlačna cev
- 6** Pištola
- 7** Brizgalka
- 8a** Nastavka pršilni
- 8b** Nastavka pršilni Turbo
- 8c** Nastavka pršilni za čistilno sredstvo
- 9** Električna vrvica z vtičem
- 10** Vstop + filter
- 11** Okrogla Krtača
- 12** Krtača
- 13** Šoba za peno s posodo za čistilo

**SV**

- 1** handtag
- 2** ON/OFF-knapp
- 3** Behållare till rengöringsmedel
- 4** Uttag (vatten)
- 5** Tryckslang
- 6** Pistol
- 7** Lans
- 8a** Huvud Munstycke
- 8b** Turbo- Huvud munstycke
- 8c** Huvud Munstycke av rengöringsmedel
- 9** Elkabel med stickpropp
- 10** Intag + filter (vatten)
- 11** Roterande tvättborste
- 12** Tvättborste
- 13** Skummunstycke med rengöringsmedelsbehållare

**BG**

- 1** дръжка
- 2** Прекъсвач
- 3** Резервоар за почистващ препарат
- 4** Изход
- 5** Маркуч за високо налягане
- 6** Ръкохватка
- 7** Струйник
- 8a** Накрайник с дюза
- 8b** Накрайник с дюза Турбо
- 8c** Накрайник с дюза

- 9 Електрически кабел с щепсел
- 10 Вход + филтър
- 11 Въртяща се четка за миене
- 12 Четка за миене
- 13 Дюза за пена с резервоар за почистващ препарат

**HR**

- 1 Drška
- 2 Prekidač
- 3 Spremnik deterdženta
- 4 Izlaz
- 5 Visokotlačno crijevo
- 6 Pištolj
- 7 Cijev s mlaznicom
- 8a Mlaznica za raspršivanje
- 8b Mlaznica za raspršivanje -Turbo
- 8c Mlaznica za raspršivanje-deterdženta
- 9 Električni kabel s utikačem
- 10 Ulaz + filter
- 11 Rotirajuća četka
- 12 Fiksni četkica
- 13 Sapnica za pjenu sa spremnikom sredstva za pranje

**RO**

- 1 Mâner
- 2 Întreprupător
- 3 Rezervor detergent
- 4 Ieșire
- 5 Furtun de înaltă presiune
- 6 Pistol
- 7 Lance
- 8a Duză de pulverizare
- 8b Duză de pulverizare turbo
- 8c Duză de pulverizare detergent
- 9 Cablu electric cu ștecher
- 10 Intrare + filtru
- 11 Perie rotativă pentru spălat
- 12 Perie pentru spălat
- 13 Duză de spumă cu rezervor de soluție de curățat

**TR**

- 1 Kulp
- 2 Şalter
- 3 Deterjan deposu
- 4 Çıkış
- 5 Yüksek basınçlı boru
- 6 Tabanca
- 7 Lans

- 8a Kafa nozül
- 8b Kafa nozül - Turbo
- 8c Kafa nozül - Deterjan
- 9 Fişli elektrik kablosu
- 10 Giriş + filtre
- 11 Dönebilen yıkama fırçaları
- 12 Yıkama fırçası
- 13 Temizlik maddesi haznesiyle birlikte köpük memesi

**UK**

- 1 Ручка
- 2 Вимикач
- 3 Місткість для миючого засобу
- 4 Вихід
- 5 Шланг високого тиску
- 6 Пістолет
- 7 Струменева трубка
- 8a Насадка-розпилювач
- 8b Насадка-розпилювач - Турбо
- 8c Насадка-розпилювач, миючого засобу
- 9 Електрошнур з вилкою
- 10 Вхід + фільтр
- 11 Щітка для миття
- 12 Щітка для миття
- 13 Насадка для чищення піною з баком для мийного засобу

**SR**

- 1 Drška
- 2 Prekidač
- 3 Usisavanje deterdženta
- 4 Izlaz
- 5 Crevo visokog pritiska
- 6 Pištolj
- 7 Cev poprskati (u mlaznicom)
- 8a mlaznicom
- 8b mlaznicom , Turbo
- 8c mlaznicom , deterdženta
- 9 Električni kabl s utikačem
- 10 Ulaz + filter
- 11 Rotirajuća četka
- 12 Četka
- 13 Mlaznica za penu sa rezervoarom za deterdžent



**IT** ACCESSORIO LAVASUPERFICI DA ESTERNI PER IDROPULTRICI **EN** PATIO CLEANER HIGH-PRESSURE ACCESSORY **FR** ACCESSOIRE POUR NETTOYEUR HAUTE PRESSION INDIQUÉ POUR LE SURFACES EXTÉRIEURES **DE** TERRASSENREINIGER FÜR HOCHDRUCKREINIGER **ES** ACCESORIO LAVASUPERFICIAS EXTERIORES PARA HIDROLIMPIADORAS **NL** HOGEDRUKREINIGER ACCESSOIRE VOOR TERRAS **PT** LIMPA-TERRAÇOS PARA MÁQUINAS DE LIMPEZA POR ALTA PRESSÃO **CS** ČISTIČ VENKOVNÍCH PLOCH PRO VYSOKOTLAČÉ ČISTÍČÍ STROJE **DA** UDENDØRS OVERFLADEVASKER TIL TRYKKRENSER **EL** ΕΞΑΡΤΗΜΑ ΠΛΥΣΕΩΣ ΔΑΠΕΔΩΝ **ET** LISASEADMETEGA, KASUTA VÄLISPIDANDE PESEMISEKS **HU** TARTOZÉKOKKAL A KÜLTÉRI FELÜLETEK A NAGYNYOMÁSÚ, MOSÓBERENDEZÉS **LT** PRIEDUS, UŽ GALI BŪTI NAUDOJAMAS LAUKE ESANTIEMS PAVIRŠIAMS PLAUTI, UŽ AUKŠTO SPAUDIMO VALYMO MAŠINA **LV** AR PALĪGIERĪCĒM UŽ MAZGĀŠANAS IERĪCE AR AUGSTSPIEDIENA ŪDENS STRŪKLU VAR IZMANTOT VIRSMU MAZGĀŠANAI ĀRPUS TĒLPĀM. **FI** TERASSILISÄLAITE PAINEPESURIIN **MT** L-ACCĒSSORI GHALL-WOXER TA' L-ILMA BI PRESSJONI GHOLJA, TISTA' TINTUŻA GHALL-ĦASIL TA' FUQ BARRA WIČĊ **NO** TILBEHØR TIL HØYTRYKKSIVASKER KAN BRUKES TIL Å VASKE FLATER I YTTERROM **PL** PRZYSTAWKA DO MYJEK CIŚNIENIOWYCH LAVOR PRZEZNACZONA DO CZYSZCZENIA ZEWNĘTRZNYCH POWIERZCHNI **RU** ВСПОМОГАТЕЛЬНЫХ УСТРОЙСТВ ДЛЯ ГИДРООЧИСТИТЕЛЕЙ ВЫСОКОГО ДАВЛЕНИЯ **SK** EXTERIÉROVÝ ČISTIČ POVRCHOV PRE HYDROČISTIČE **SL** TALNI ČISTILEC VISOKOTLAČNI PRIBOR! **SV** YTRENGÖRARE **BG** АКЕСОАРИ ЗА ПОЧИСТВАНЕ НА ПОВЪРХНОСТИ **HR** PERAČ VANJSKIH POVRŠINA ZA VODENE PERAČE **RO** ACCESORIILE PENTRU SPĂLAREA SUPRAFETELOR DIN MEDIUL EXTERN **TR** PATIO CLEANER BASINÇLI YIKAMA AKSESUARI **UK** АКЕСУАРИВ ДЛЯ МИТТЯ ПОВЕРХОНЬ. **SR** PRIBOR ZA PERAČ VANJSKIH POVRŠINA ZA VODENE PERAČE

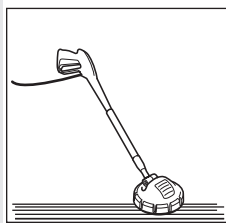
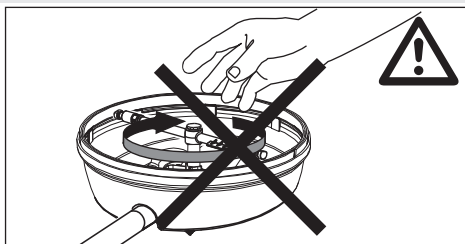
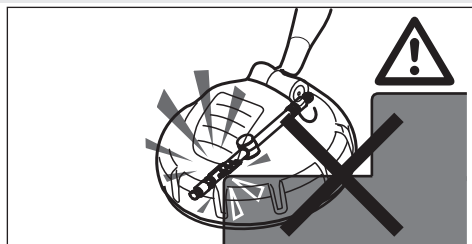

**IT** • Per superfici orizzontali. **EN** • For horizontal surfaces. **FR** • Pour surfaces horizontales. **DE** • Für waagerechte Oberfläche. **ES** • Por superficies horizontales. **NL** • Voor horizontale oppervlakken. **PT** • Para superficies horizontais. **CS** • Pro vodorovné plochy. **DA** • Til vandrette overflader. **EL** • Για οριζόντιες επιφάνειες. **ET** • Horisontaalpindadele. **HU** • Vaakasuorille pinnoille. **LT** • Vízszintes felületekhez. **LV** • Horizontāliem paviršiams. **FI** • Horizontālām virsmām. **MT** • Għal uċuh oriżontali. **NO** • For vannrette overflater. **PL** • Do powierzchni pionowych. **RU** • Для горизонтальных поверхностей. **SK** • Pre horizontálne povrchy. **SL** • Za vodoravne ploskve. **SV** • För vågräta ytor. **BG** • За хоризонтални повърхности. **HR** • Za horizontalne površine. **RO** • Pentru suprafețe orizontale. **TR** • Yatay yüzeyler için. **UK** • Для горизонтальних поверхонь. **SR** • Za horizontalne površine.

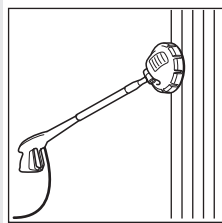

**IT** • Per superfici verticali. **EN** • For vertical surfaces. **FR** • Pour surfaces verticales. **DE** • Für senkrechte Oberfläche. **ES** • Por superficies verticales. **NL** • Voor verticale oppervlakken. **PT** • Para superficies verticais. **CS** • Pro svislé plochy. **DA** • Til lodrette overflader. **EL** • Για κάθετες επιφάνειες. **ET** • Vertikaalpindadele. **HU** • Pystysuorille pinnoille. **LT** • Fügőleges felületekhez. **LV** • Vertikāliem paviršiams. **FI** • Vertikālām virsmām. **MT** • Għal uċuh vertikali. **NO** • For lodrette overflater. **PL** • Do powierzchni pionowych. **RU** • Для вертикальных поверхностей. **SK** • Pre vertikálne povrchy. **SL** • Za navpične ploskve. **SV** • För lodräta ytor. **BG** • За вертикални повърхности. **HR** • Za vertikalne površine. **RO** • Pentru suprafețe verticale. **TR** • Dikey yüzeyler için. **UK** • Для вертикальних поверхонь. **SR** • Za vertikalne površine.

**CS** • Pro vodorovné plochy. **DA** • Til vandrette overflader. **EL** • Για οριζόντιες επιφάνειες. **ET** • Horisontaalpindadele. **HU** • Vaakasuorille pinnoille. **LT** • Vízszintes felületekhez. **LV** • Horizontāliem paviršiams. **FI** • Horizontālām virsmām. **MT** • Għal uċuh oriżontali. **NO** • For vannrette overflater. **PL** • Do powierzchni pionowych. **RU** • Для горизонтальных поверхностей. **SK** • Pre horizontálne povrchy. **SL** • Za vodoravne ploskve. **SV** • För vågräta ytor. **BG** • За хоризонтални повърхности. **HR** • Za horizontalne površine. **RO** • Pentru suprafețe orizontale. **TR** • Yatay yüzeyler için. **UK** • Для горизонтальних поверхонь. **SR** • Za horizontalne površine.

**Til lodrette overflader. EL** • Για κάθετες επιφάνειες. **ET** • Vertikaalpindadele. **HU** • Pystysuorille pinnoille. **LT** • Fügőleges felületekhez. **LV** • Vertikāliem paviršiams. **FI** • Vertikālām virsmām. **MT** • Għal uċuh vertikali. **NO** • For lodrette overflater. **PL** • Do powierzchni pionowych. **RU** • Для вертикальных поверхностей. **SK** • Pre vertikálne povrchy. **SL** • Za navpične ploskve. **SV** • För lodräta ytor. **BG** • За вертикални повърхности. **HR** • Za vertikalne površine. **RO** • Pentru suprafețe verticale. **TR** • Dikey yüzeyler için. **UK** • Для вертикальных поверхонь. **SR** • Za vertikalne površine.

**OPTIONAL: PATIO CLEANER Ø 28 cm**

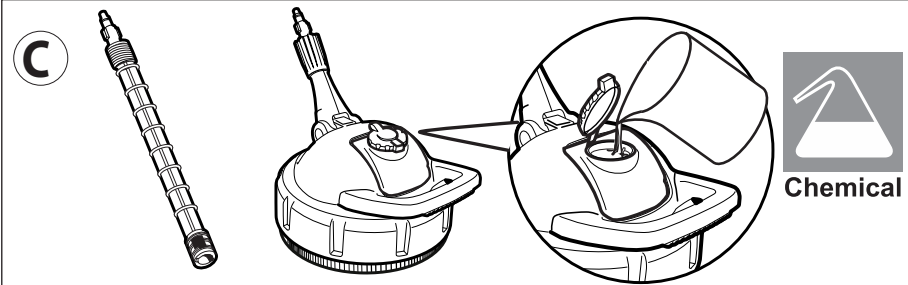
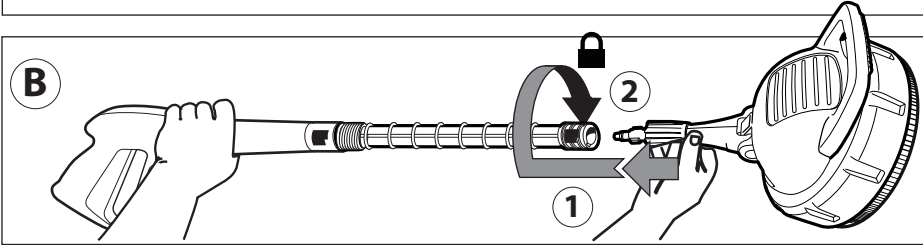
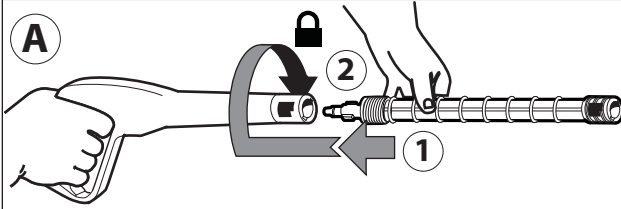

**OPTIONAL: PATIO CLEANER Ø 25 cm**

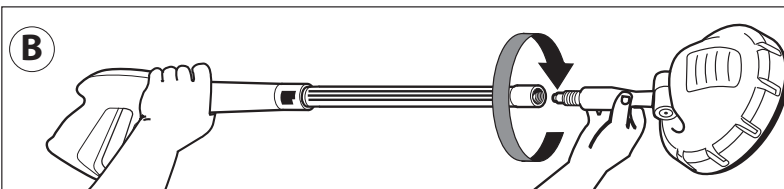
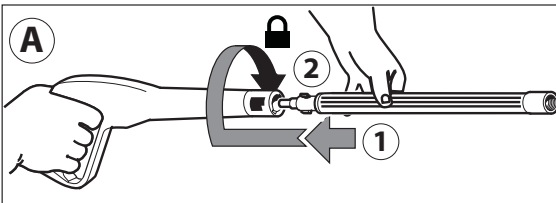

(IT) SE PRESENTE (EN) IF PRESENT (FR) SI INCLUSE (DE) WENN VORHANDEN (ES) SI ESTUVIERA PRESENTE (NL) INDIEN AANWEZIG (PT) SE PRESENTE (CS) JE-LI PŘÍTOMNÁ (DA) SÅFREMT MASKINEN ER FORSYNET DERMED (EL) ΕΑΝ ΥΠΑΡΧΕΙ (ET) KUI OLEMAS (FI) MIKÄLI VARUSTEENA (HU) KISZERELÉS SZERINT (LT) JEI YRA (LV) JA IR (MT) JEKK PREŻENTI (NO) DERSOM SLIK FINNES (PL) JEŻELI WYSTĘPUJE (RU) ЕСЛИ ЕСТЬ (SK) AK JE K DISPOZÍCII (SL) ČE JE V KOMPLETU (SV) I FÖREKOMMANDE FALL (BG) АКО Е НАЛИЧЕН (HR) NEKI MODELI (RO) DACĂ ESTE PREZENTĂ (TR) MEVCUT İSE (UK) ЯКЩО ПРИСУТНЯ

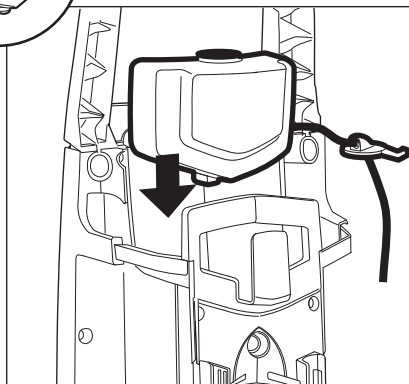
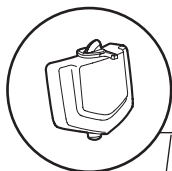

1•

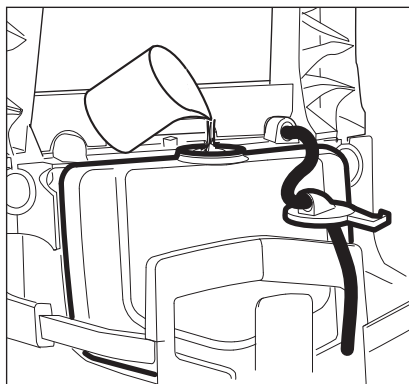

2•

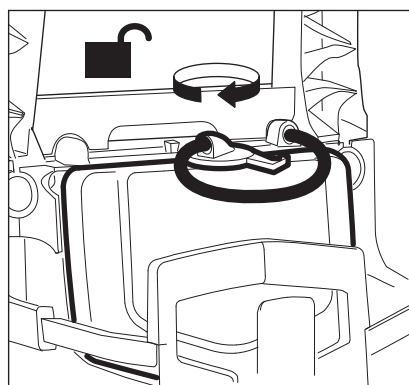

3•

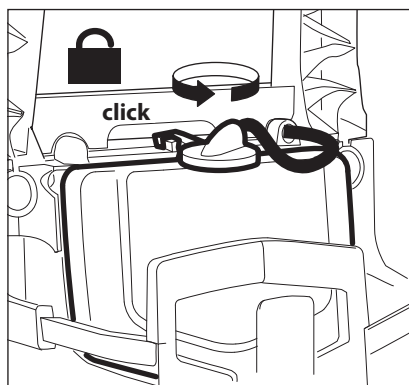

4•

ASPIRAZIONE DEL DETERGENTE • DETERGENT SUCTION • ASPIRATION DU DÉTERGENT • ANSAUGEN DES REINIGUNGSMITTELS • ASPIRACIÓN DEL DETERGENTE • SCHOONMAAKMIDDEL AANZUIGING • ASPIRAÇÃO DO DETERGENTE • NASÁVÁNÍ MYČÍHO PROSTŘEDKU • BRUK AV VASKEMIDDEL • ΑΠΡΟΡΡΗΞΗ ΤΟΥ ΑΠΟΡΡΥΠΑΝΤΙΚΟΥ • PESUVAHENDI IMEMINE • PUHDISTUSAINEHDEN IMEMINEN • A MOSÓSZER FELSZÍVÁSA • VALYMO PRIEMONĖS ĮPYLIMAS • MAZGĀŠANAS LĪDZEKĻA IESŪKŠANA • SAKXIN TAD-DETERĠENT • BRUK AV VASKEMIDDEL • ZASYSANIE ŚRODKA MYJĄCEGO • ВСАСЫВАНИЕ МОУЩЕГО СРЕДСТВА • NASÁVANIE UMÝVACIEHO PROSTRIEDKU Z NÁDRŽKY • VSESAVANJE ČISTILA • INSUGNING AV RENGÖRINGSMEDEL • ZACMUKWANIE NA PREPARATA • USISAVANJE DETERDŽENTA • ASPIRAREA DETERGENTULUI • DETERJAN EMME • ВСМОКТУВАННЯ МІЮЧОГО ЗАСОБУ



LAVORWASH S.p.a. Via J.F.Kennedy, 12 - 46020 Pegognaga (MN) ITALY

IT Dichiarazione CE/UE di Conformità ai sensi delle Direttive (e successive modificazioni): EN EC/UE declaration of conformity according to Directive (and following amendments): FR Déclaration CE/UE de conformité aux termes des directives européennes (et leurs modifications successives): DE EG/EU-Konformitätserklärung gemäß Richtlinien (und späteren Änderungen): ES Declaración CE/UE de Conformidad en virtud de las Directivas (y sus sucesivas modificaciones): NL EG/EU-conformiteitsverklaring volgens de Richtlijnen (en latere wijzigingen): PT Declaração CE/UE de Conformidade nos termos das Directivas (e modificações posteriores): CS ES/UE Prohlášení o shodě podle Směrníc (a jejich následných variací): DA EF/EU-overensstemmelseserklæring jf. direktiverne (og efterfølgende ændringer): EL Δήλωση Πιστότητας EK/EE σύμφωνα με τις Οδηγίες της (και των ακόλουθων τροποποιήσεων): ET CE/EU-VASTAVUSDEKLARATSIOON on vastavuses direktiividega EC/UE, ning järgnevale lisadega: FI EY/EU-vaatimustenmukaisuusvakuutus direktiivien (ja niiden muutosten) mukaan: HU Direktívnaknak (és azt követő módosításoknak) megfelelő CE/UE Megfelelőségi Bizonyítvány:

- IT PRODOTTO: IDROPULTRICE AD ALTA PRESSIONE
EN PRODUCT: HIGH PRESSURE CLEANER
FR PRODUIT: NETTOYEUR HAUTE PRESSION
DE PRODUKT: HOCHDRUCKREINIGER
ES PRODUCTO: (HIDRO)LIMPIADOR DE ALTA PRESIÓN
NL PRODUCT: HOGEDRUKREINIGER
PT PRODUTO: LAVADORA DE ALTA PRESSÃO
CS VÝROBEK: VYSOKOTLAKÝ MYČÍ STROJ
DA PRODUKT: HØJTRYKRENSER
EL ΠΡΟΪΟΝ: ΜΗΧΑΝΗΜΑ ΚΑΘΑΡΙΣΜΟΥ ΜΕ ΥΨΗΛΗ ΠΙΕΣΗ
ET TOODE: KÕRGSURVEPESUR
FI TUOTE: KORKEAPAINEPESURI
HU TERMÉK: NAGYNYOMÁSÚ MOSÓBERENDEZÉS

- MODELLO-TIPO:
MODEL-TYPE:
MODELE-TYPE:
MODELL-TYP:
MODELO - TIPO:
MODEL - TYPE:
MODELO - TIPO:
MODELO-TIPO
MODEL-TYPE:
MONTELOU-TYΠΟΣ:
MUDELI-TÛÛP:
MALLI-TYYPPI:
MODELL-TÍPUS:

P80.0502

IT é conforme alle direttive CE/UE e loro successive modificazioni, ed alle norme EN: EN complies with directives EC/UE and subsequent modifications, and the standards EN: FR est conforme aux directives CE/UE et aux modifications successives ainsi qu'aux normes EN: DE entspricht folgenden EG/EU-Richtlinien einschließlich späteren Änderungen und EN-Normen: ES está en conformidad con las directivas CE/UE y sus sucesivas modificaciones y también con la norma EN: NL in overeenstemming is met de Richtlijnen EG/EU en latere wijzigingen daarop en de normen EN: PT está em conformidade com as directrizes CE/UE e as suas sucessivas modificações bem como com as normas EN e as suas sucessivas modificações. CS je v souladu se směrnícemi ES/UE a jejich následnými změnami, a normami EN: DA Stemmer overens med EF/EU direktiverne og deres efterfølgende ændringer, og med standarderne, og Deres efterfølgende ændringer. EL είναι σύμφωνα με τις οδηγίες EK/EE και τις μεταγενέστερες τροποποιήσεις τους καθώς και με τους κανονισμούς EN και τις μεταγενέστερες τροποποιήσεις τους. ET on vastavuses direktiividega CE/UE, ning järgnevale lisadega ning standarditega EN, ning järgnevale lisadega. FI On yhdenmukainen EY/EU direktiivien ja niitä seuraavien standardimuutosten, ja niitä seuraavien muutosten kanssa. HU megfelel a CE/EU irányelveknek és azok későbbi módosításainak, valamint az EN szabványoknak és azok későbbi.

2006/42/EC (+2009/127/EC)
2014/30/EU
2000/14/EC - 2005/88/EC
2011/65/EU

EN 60335-1 EN 55014-1:2006+A1:2009+A2:2011
EN 60335-2-79 EN 55014-2:2015
EN 62233:2008 EN 61000-3-2:2014.
EN 50581 EN 61000-3-3:2013.

<b>LpA 76 dB (A)</b>	<b>LwA 92 dB (A)</b> <b>K (uncertainty) +/-0,7 dB (A)</b>	<b>LwA 94 dB (A)</b> ← <b>1600W</b> <b>1900W</b>
<b>LpA 79 dB (A)</b>	<b>LwA 91,6 dB (A)</b> <b>K (uncertainty) +/-0,7 dB (A)</b>	<b>LwA 94 dB (A)</b> ← <b>2100W</b> <b>2500W</b>

- IT Livello pressione acustica
- EN Acoustic pressure
- FR Niveau de pression acoustique
- DE Schalldruckpegel
- ES Nivel de ruido
- NL Geluidsdrumniveau
- PT Nível da pressão acústica
- CS Hladina akustického tlaku
- DA Akustisk tryknivå
- EL Στάθμη ηχητικής πίεσης
- ET Helirõhu tase
- FI Äänen paineen taso
- HU Hangnyomás szint

- IT Livello di potenza acustica misurato
- EN Acoustic power measured
- FR Niveau du puissance sonore mesuré
- DE Abgemessenes Schalleistungsniveau
- ES Nivel de potencia acústica mesurado
- NL Geluidsdrumniveau LwA gemeten
- PT Nível de potencia acústica mensurada
- CS Naměřena hladina akustického výkonu
- DA Målt lydeffektniveau
- EL Μετρημένη στάθμη ηχητικής ισχύος
- ET Mõõdetud helivõimsuse tase
- FI Mitattu äänitehotaso
- HU Mért hangteljesítmény

- IT Livello di potenza acustica garantito
- EN Acoustic power granted
- FR Niveau du puissance sonore garanti
- DE Garantiertes Schalleistungsniveau
- ES Nivel de potencia acústica garantido
- NL Geluidsdrumniveau LwA gegarandeerd
- PT Nível de potencia acústica garantida
- CS Zaručená hladina akustického výkonu
- DA Garanteret lydeffektniveau
- EL Εγγυημένη στάθμη ηχητικής ισχύος
- ET Garanteeritud helivõimsuse tase
- FI Taattu äänitehotaso
- HU Garantált hangteljesítmény

Le misure sono state fatte in accordo con la norma / Values according to standard: EN 60335-2-79

2000/14/EC - 2005/88/EC

- IT L'apparecchiatura è definita al n°27 dell'allegato I. Procedura di valutazione della conformità secondo l'allegato V.
- EN The appliance is defined by no. 27 of the enclosure I. Conformity evaluation procedure in accordance with enclosure V.
- FR L'outillage est défini par nr. 27 de l'annexe I. Procédure d'évaluation de la conformité conformément l'annexe V.
- DE Das Gerät ist am Nr. 27 der Anlage I bestimmt. Konformitätswertungsverfahren gemäß der Anlage V.
- ES El producto es definido en el n° 27 anexo I. Procedimiento de evaluación de la conformidad de acuerdo con el anexo V.
- NL De apparatuur wordt gedefinieerd van de n°27 volgens aanhangsel I. Wegingsmethode van de conformiteit volgens aanhangsel V.
- PT O produto é definido pelo n° 27 anexo I. Procedimento de avaliação da conformidade de acordo com anexo V.
- CS Přístroj je definován č. 27 přílohy I. Proces hodnocení shody podle přílohy V.
- DA Apparatet defineres under nr. 27 i bilag I. Vurderingsprocedure for overensstemmelse i henhold til bilag V.
- EL Η συσκευή προσδιορίζεται στον αριθ.27 του συνημμένου Ι. Διαδικασία αξιολόγησης της πιστότητας σύμφωνα με το συνημμένο V.
- ET Aparaadid määratletak toodud I lisa punktis 27. Vastavushindamise menetlus vastavalt V lisale.
- FI Laite on määritelty liitteen I kohdassa n°27. Vaatimustenmukaisuuden arviointimenettely liitteen V mukaan I.
- HU A készülék meghatározása az I. melléklet 27. szám alatt található. Kiértékelési folyamat az V. mellékletnek megfelelően.

- IT Il fascicolo tecnico si trova presso
- EN Technical booklet at
- FR Dossier technique auprès de:
- DE Die technische Aktenbündel befindet sich bei
- ES El manual técnico se encuentra en:
- NL Technisch dossier bij:
- PT Processo técnico em:

- CS Technická dokumentace se nachází ve firmě
- DA Det tekniske dossier findes hos
- EL Ο τεχνικός φάκελος βρίσκεται στη στην οδό
- ET Tehnilise dokumentatsiooni saab aadressilt:
- FI Tiedoston tekniechnie alkaen:
- HU A műszaki specifikációk a cégnél találhatóak, címe

Pegognaga 2020/11/03

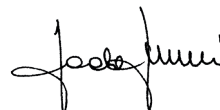

Paolo Bucchi  
(Legal Representative  
Lavorwash S.p.A.)

**LAVORWASH S.p.a.** Via J.F.Kennedy, 12 - 46020 Pegognaga (MN) ITALY



LAVORWASH S.p.a. Via J.F.Kennedy, 12 - 46020 Pegognaga (MN) ITALY

**LT** CE/EU **ATITIKTIES DEKLARACIJA** atitinka direktyvą ir atitinkamus pakeitimus; **LV** CE/EU **ATBILSTĪBAS DEKLARĀCIJA** atbilst direktīvām un to turpmākajiem labojumiem; **MT** **ĊERTIFIKAT TA' KONFORMITÀ** CE/EU F' konformità mad-dirrettivi u modifikazzjonijiet; **NO** **EF/EU-samsvarserklæring** i samsvar med direktivene (og senere endringer); **PL** **Deklaracja Zgodności CE/UE** spełnia wymagania Dyrektyw (wraz z kolejnymi zmianami); **RU** **Декларация Соответствия ЕС/ЕВ** в соответствии с Директивой (и последующими изменениями); **SK** **ES/EU (Vyhlášení o zhode** v zmysle Smerníc (a ich následných variácií); **SL** **Izjava ES/EU o skladnosti** v skladu z direktivami (ih sledecimi spremembami); **SV** **EG/ EU-försäkran om överensstämmelse** i enlighet med direktiven (och efterföljande ändringar); **BG** **ДЕКЛАРАЦИЯ ЗА СЪОТВЕТСТВИЕ ЕС/ЕВ**: Отговаря на директиви и последващи модификации; **HR** **CE/EU-IZJAVA O SKLADNOSTI** : je u skladu sa direktivama, te njihovim naknadnim modifikacijama; **RO** **DECLARAȚIA CE/EU DE CONFORMITATE**: Este conformă cu directivele și modificările lor succesive; **TR** **UYGUNLUK BEYANI** CE/EU aşağıdaki Direktiflere ile müteakip deęişikliklerine uygun olduęunu beyan eder; **UK** **CE/EU-ЗАЯВА ПРО ВІДПОВІДНІСТЬ ВИМОГАМ** відповідно до Директиви (та наступних поправок); **SR** **CE/EU IZJAVA O USAGLAŠENOSTI** u skladu sa direktivama , i njihovim naknadnim izmenama;

**LT** PRODUKTAS: AUKŠTO SPAUDIMO VALYMO MAŠINA  
**LV** PRODUKTS: MAZĢAŠANAS IERĪCE AR AUGSTPIEDIENA ŪDENS STRŪKĻU  
**MT** PRODOTT: WOXER TA' L-ILMA BI PRESSJONI GĦOLJA  
**NO** PRODUKT: HØYTRYKKS VASKER  
**PL** PRODUKT: MYJKA WYSOKOCIŚNIENIOWA  
**RU** АППАРАТ: ГИДРООЧИСТИТЕЛЬ ВЫСОКОГО ДАВЛЕНИЯ  
**SK** PRODUKT: VYSOKOTLAKOVÝ UMYVACÍ STROJ  
**SL** PROIZVOD: VISOKOTLAČNI VODNI ČISTILNI APARAT  
**SV** PRODUKT: HÖGTRYCKRENGÖRINGSMASKIN  
**BG** ПРОДУКТ: ВОДОСТРУЕН АПАРАТ ПОД НАЛЯГАНЕ  
**HR** PROIZVOD: VISOKOTLAČNI VODENI ČISTAČ  
**RO** PRODUSUL: MAȘINĂ DE SPĂLAT CU JET DE APĂ SUB PRESIUNE  
**TR** ÜRÜN: YÜKSEK BASINÇLI HİDRO TEMİZLEYİCİ  
**UK** ПРОДУКТ: ПІДРООЧИШУВАЧ ВИСОКОГО ТИСКУ  
**SR** PROIZVOD: UREĐAJ ZA ČIŠĆENJE SA VODOM POD VISOKIM PRITISKOM

MODELIO - TIPAS:  
 MODELĀ - TIPS:  
 MUDELL-TIP:  
 MODELL TYPE:  
 MODEL-TYPU  
 MODEL-TYP:  
 MODEL-VRSTE:  
 MODEL-TYP:  
 MODEL-TIP:  
 MODEL-TIP:  
 MODEL-TIP:  
 MODEL-TIP:  
 MODEL-TIP:  
 MODEL-TIP:  
 MODEL-TYP  
 MODEL- OZNAKA TIPA:

**P80.0502**

**LT** atitinka direktyvą **EB** ir **ES** ir atitinkamus pakeitimus ir EN standartus ir atitinkamus pakeitimus; **LV** atbilst direktīvām **EK** un **ES** un to turpmākajiem labojumiem, kā arī standartiem EN, un to turpmākajiem labojumiem; **MT** F' konformità mad-dirrettivi CE/EU u modifikazzjonijiet u standards EN u modifikazzjonijiet; **NO** er i overensstemmelse med **EF/EU** direktivene, og senere endringer, samt med standardene og senere endringer; **PL** jest zgodny z dyrektywami CE/EU i ich późniejszymi zmianami, oraz z normami EN i ich późniejszymi zmianami; **RU** соответствует требованиям директив **ЕС/ЕВ** и последующих модификаций, EN и стандартам, и последующих модификаций; **SK** odpovídá směrnicím následným změnám **ES/EU**, a také normám EN; **SL** V skladu z direktivami in njihovimi kasnejšimi spremembami ter s standardi **ES/EU**, in z njihovimi kasnejšimi spremembami; **SV** Överensstämmer med **EG/EU** direktiven och dess följande modifieringar och standarderna och dess följande modifieringar; **BG** Отговаря на директиви **ЕС/ЕВ** и последващи модификации и норми EN; **HR** je u skladu sa direktivama **CE/EU**, te njihovim naknadnim modifikacijama te standardima EN, njihovim naknadnim modifikacijama; **RO** este conformă cu directivele CE/EU și modifi cările lor succesive și cu standardurile, și modifi cările lor succesive EN; **TR** Direktiflerine **CE/UE** ve sonraki güncellemeleri ile standartlarına ve sonraki güncellemelerine uygun olduęunu beyan eder; **UK** відповідає смєрницям CE/EU нєслєднєм змєнєм, а тєкє нормам EN inklusive пєфєлјандє єдрєнђr; **SR** u skladu sa direktivama **CE/EU**, i njihovim naknadnim izmenama, i standardima EN;

2006/42/EC (+2009/127/EC)  
 2014/30/EU  
 2000/14/EC - 2005/88/EC  
 2011/65/EU

EN 60335-1 EN 55014-1:2006+A1:2009+A2:2011  
 EN 60335-2-79 EN 55014-2:2015  
 EN 62233:2008 EN 61000-3-2:2014.  
 EN 50581 EN 61000-3-3:2013.

<b>LpA 76 dB (A)</b>	<b>LwA 92 dB (A)</b> <b>K (uncertainty) +/-0,7 dB (A)</b>	<b>LwA 94 dB (A)</b> ← <b>1600W</b> <b>1900W</b>
<b>LpA 79 dB (A)</b>	<b>LwA 91,6 dB (A)</b> <b>K (uncertainty) +/-0,7 dB (A)</b>	<b>LwA 94 dB (A)</b> ← <b>2100W</b> <b>2500W</b>

- |   |   |   |
|---|---|---|
| <ul style="list-style-type: none"> <li>LT Akustinis slėgis</li> <li>LV Akustiskais spiediens</li> <li>MT Livell ta' pressjoni akustika</li> <li>NO Akustisk trykknivå</li> <li>PL Poziom ciśnienia akustycznego</li> <li>RU Уровень звукового давления</li> <li>SK Úroveň akustického tlaku</li> <li>SL Stopnja zvočnega hrupa</li> <li>SV Akustisk trycknivå</li> <li>BG Акустично налягане</li> <li>HR Razina akustičnog pritiska</li> <li>RO Nivel presiune acustică</li> <li>TR Ses basıncı seviyesi</li> <li>UK Акустичний тиск</li> <li>SR Ниво звучног притиска</li> </ul> | <p>Išmatuotas garso galios lygis<br/>Skaņas līmeņa jauda mērīta<br/>Il-livell ta' qawwa ta' hoss imkejjel<br/>Lydeffekt, målt<br/>Zmierzony poziom mocy akustycznej<br/>Акустическая измеренная мощность<br/>Naměřena hladina akustického výkonu<br/>Izmerjen nivo zvočne moči<br/>Uppmätt ljudeffektivitå<br/>Измерено ниво на мощност на звука<br/>Izmjerena razina zvučne snage<br/>Nívelul de putere acustica masurat<br/>Ţăcūlen akustik gūç seviyesi<br/>Uppmätt ljudeffektivitå<br/>Izmereni nivo zvučne snage</p> | <p>Garantuotas garso galios lygis<br/>Garantēta skaņas līmeņa jauda<br/>Il-livell ta' qawwa ta' hoss garantit<br/>Lydeffekt, garantert<br/>Gwarantowany poziom mocy akustycznej<br/>Акустическая мощность предоставлено<br/>Zaručená hladina akustického výkonu<br/>Zagotovljen nivo zvočne moči<br/>Garanterad ljudeffektivitå<br/>Гарантирано ниво на мощността на звука<br/>Zajamčena razina zvučne snage<br/>Nívelul de putere acustica garantat<br/>Garanti edilen akustik gūç seviyesi<br/>Гарантований рівень звукової потужності<br/>Dozvoljeni nivo zvučne snage</p> |
|---|---|---|

Le misure sono state fatte in accordo con la norma / Values according to standard: EN 60335-2-79

2000/14/EC - 2005/88/EC

- LT Aparatūra aprašyta I priedo 27 nr. Atitikties įvertinimo procedūra atliekama pagal V priedą.
- LV Lericē ir noteikta pielikuma I n°27. Atbilstības vērtēšanas procedūra atbilstībā ar pielikumu V.
- MT Apparat kif definit f'numru 27 fl'Annex I. Procedura ta' evalwazzjoni ta-Konformità skond l'Annex V (stoyutslipp i miljoeet fra utstyr til utendørs bruk): Utstyret er definerit i nummer 27 i tillegg I. Anvendt metode for samsvarsvurdering i henhold til tillegg V.
- PL Sprzet okreslony jest w punkcie 27 załącznika I I. Procedura określenia zgodności zawarta jest w załączniku V.
- RU Устройство не определено. 27 корпуса I. Процедура оценки соответствия в соответствии с приложением V.
- SK Prístroj je definován č. 27 prílohy I. Proces hodnotení shody podle přílohy V.
- SL Aparat je določen v št. 27 priloge I. Izjava o skladnosti je v skladu s prilogo V.
- SV Apparaten beskrivs ingående i bilaga I, paragraf n. 27. Procedur för utvärdering av överensstämmelse enligt bilaga V.
- BG Уредът е описан в №27 на приложение I. Процедура по оценка за съответствие съгласно приложение V.
- HR Aparat je određen u br. 27 priloga I. Izjava o skladnosti u skladu je s prilogom V.
- RO Echipamentul e definit la nr 27 din anexa I. Procedura de evaluare a conformitatii definitei in anexa V.
- TR Cihaz ek I n°27'de tanımlanmıştır. Ek V'e göre uygunluk değerlendirmesi prosedürü.
- UK Директива: Устаткування точно зазначене за № 27 в додатку I. Порядок виконання оцінювання відповідності виконання згідно додатку V.
- SR Uredaj je definisan od strane br. 27 priloga I. Procedura evaluacije usaglašenosti u skladu sa prilogom V.

<ul style="list-style-type: none"> <li>LT Techninė knygelė turi</li> <li>LV Tehniskās datu lapa atrodas pie</li> <li>MT Il fajl tekniku jinsab fl-uffiċċju</li> <li>NO File technique fra:</li> <li>PL Dokumentacja techniczna znajduje się w firmie</li> <li>RU Техдокументация зарегистрирована</li> <li>SK Technická dokumentace se nachází ve firmě</li> <li>SL Tehnični akti so pri podjetju</li> <li>SV Technisch dossier bij:</li> </ul>	<ul style="list-style-type: none"> <li>BG Технически файл при</li> <li>HR Tehnički akti nalaze se pri proizučeću</li> <li>RO Dosarul tehnic e tinut in</li> <li>TR Teknik fasikül</li> <li>UK Брошуру з технічними характеристиками можна знайти за адресою підприємства</li> <li>SR Tehničko uputstvo kod</li> </ul>
---	---

**LAVORWASH S.p.a.** Via J.F.Kennedy, 12 - 46020 Pegognaga (MN) ITALY

Pegognaga 2020/11/03

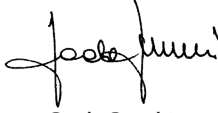

**Paolo Bucchi**  
(Legal Representative Lavorwash S.p.A.)

**1,5 m/s<sup>2</sup>**

**K (uncertainty) 0,5 m/s<sup>2</sup>**

IT • Vibrazioni trasmesse all'utilizzatore. EN • Arm vibrations. FR • Vibrations transmises à l'utilisateur. DE • Effektivbeschleunigung Hand-Arm Vibrationswert. ES • Vibraciones transmitidas al usuario. NL • Op de gebruiker overgebrachte trillingen. PT • Aceleração efectiva, valor relativo à vibração mão-braço.. CS • Vibrace přenášené na uživatele. DA • Effektiv acceleration hånd-arm vibrationsværdi. EL • Κραδασμοί που μεταδίδονται στο βραχίονα του χρήστη. ET • Käepideme vibratsioon. FI • Efektiivinen kiihtyvyyys, käden-käsivarren tärinäarvo. HU • Kéz és kar vibráció. LT • Rankų vibracija. LV • Rokas vibrācijas. MT • Vibrazzjonijiet mill-makna lil min juża l-apparat. NO • Effektiv akselerasjon hånd-arm vibrasjonsverdi. PL • Wibracje przekazywane użytkownikowi. RU • Вибрации, передаваемые пользователю. SK • Vibrácie prenášané na užívateľa. SL • Tresljaji, ki se prenesejo na uporabnika. SV • Effektiv acceleration hand-arm vibrationsvärde. BG • Вибрации, предавани на потребителя. HR • Prijenos vibracija na korisnika. RO • Vibrații transmise utilizatorului. TR • Kullanıcıya aktarılan titreşimler. UK • Вібрація, яку відчуває користувач. SR • Prenos vibracija na korisnika