

ASPIRATORI INDUSTRIALI
INDUSTRIAL VACUUMS
ASPIRADORES INDUSTRIALES
ПРОМЫШЛЕННЫЕ ПЫЛЕСОСЫ

MANUALE DI USO E MANUTENZIONE
USER AND MAINTENANCE BOOK
LIBRO DE USO Y MANTENIMIENTO
РУКОВОДСТВО ПО ЭКСПЛУАТАЦИИ И ТЕХОБСЛУЖИВАНИЮ



ATTENZIONE: Leggere il manuale di istruzioni prima di utilizzare la macchina.

WARNING: Read the instruction manual before using the machine.

ATENCIÓN: Lea las instrucciones de seguridad y este manual antes de utilizar la máquina.

ВНИМАНИЕ: Прочтите руководство по эксплуатации перед использованием машины.



SMV100 3-36 SAH

SMV100 3-24 SAH

-

CVI-U 3100 S

INDICE.....	pag.
ISTRUZIONI DI SICUREZZA.....	3
SICUREZZA DELL'OPERATORE	3
IMPIEGHI NON CONSENTITI	4
IMPIEGHI PREVISTI.....	4
INFORMAZIONI GENERALI.....	4
SIMBOLOGIA E PITTOGRAMMI	5
GARANZIA	6
SMALTIMENTO MACCHINA	6
INSTALLAZIONE	6
CONSEGNA E MOVIMENTAZIONE.....	6
VERIFICA CORRETTO ALLACCIAMENTO ELETTRICO.....	6
UTILIZZO PROLUNGHE	7
MANUTENZIONE	8
PRIMA DI OGNI AVVIAMENTO GIORNALIERO	8
OGNI 200 ORE DI FUNZIONAMENTO.....	8
TOLLERANZE DI PRESTAZIONE	8
RISOLUZIONE GUASTI	8
DATI COSTRUTTIVI.....	9
TARGA DATI TECNICI.....	9
COLLAUDO	9
DISPOSITIVI DI SICUREZZA.....	9
DATI TECNICI	10
DESCRIZIONE DELLA MACCHINA	11
UTILIZZO DELL'ASPIRATORE.....	12
SVUOTAMENTO MANUALE FUSTO DI RACCOLTA	13
ACCESSORI	14
SOSTITUZIONE FILTRO	15
IMPIANTO ELETTRICO SEMPLIFICATO.....	16
IMPIANTO ELETTRICO SEMPLIFICATO.....	17

ISTRUZIONI DI SICUREZZA

SICUREZZA DELL'OPERATORE



ATTENZIONE: È NECESSARIO CHE IL MANUALE SIA LETTO E APPRESO DAL PERSONALE AUTORIZZATO AD OPERARE SULLA MACCHINA PRIMA DELLA SUA MESSA IN FUNZIONE.

La finalità del presente manuale di uso e manutenzione è di portare a conoscenza degli operatori che utilizzeranno l'apparecchio le prescrizioni e i criteri fondamentali per garantire:

- La sicurezza degli addetti
- Un corretto funzionamento della macchina
- Un'ottimizzazione delle prestazioni

Prima dell'uso, gli operatori devono essere informati, istruiti e addestrati relativamente all'uso della macchina e alle sostanze per cui esso deve essere usato, nonché un corretto smaltimento di esse.

Data l'importanza delle specifiche contenute, si raccomanda di:

- Tenere sempre le presenti istruzioni a portata di mano per una facile consultazione
- Conservarlo con cura in luogo tale da non alterarne la leggibilità
- Richiedere una copia al rivenditore/costruttore in caso di deterioramento o smarrimento
- Nel caso di vendita a terzi, allegare sempre all'apparecchio il presente manuale d'uso o segnalare gli estremi del costruttore.



ATTENZIONE: LA MACCHINA NON È DESTINATA AD ESSERE USATA DA BAMBINI O PERSONE, LE CUI CAPACITÀ FISICHE, SENSORIALI O MENTALI SIANO RIDOTTE, OPPURE CON MANCANZA DI ESPERIENZA O DI CONOSCENZA. I BAMBINI DEVONO ESSERE SORVEGLIATI PER ASSICURARSI CHE NON GIOCHINO CON LA MACCHINA.

- Leggere attentamente il presente manuale prima di procedere all'avviamento, utilizzo, manutenzione ed ogni altro intervento sull'aspiratore
- Verificare che l'aspiratore non abbia subito urti o danneggiamenti
- Non avviare l'aspiratore in caso di anomalia vera o presunta
- Verificare che l'interruttore non sia danneggiato o usurato
- Utilizzare capi antinfortunistici
- Non avvicinarsi alla macchina nella zona della bocca di aspirazione con capi slacciati, rotti o altro che potrebbe essere facilmente risucchiato
- Accertarsi che i filtri siano presenti e comunque efficienti
- Durante il funzionamento della macchina o in fase di manutenzione della stessa, rispettare sempre i regolamenti interni di sicurezza del luogo di lavoro
- Non eseguire interventi di riparazione sulla macchina senza autorizzazione del costruttore
- Per le normali operazioni di pulizia non utilizzare benzine o solventi ma detergenti idonei
- Per la movimentazione non tirare mai la macchina dal cavo di alimentazione o dal tubo flessibile
- Non dirigere mai la bocca o il tubo di aspirazione verso persone o animali
- Proteggere l'aspiratore dalle precipitazioni atmosferiche
- Accertarsi che la tensione di rete presente nella presa di alimentazione a cui è collegato l'aspiratore, corrisponda a quella riportata sulla targa dei dati tecnici
- Verificare che il cavo di alimentazione non presenti abrasioni o danneggiamenti: nel caso di sostituzione del cavo, verificare tassativamente che il nuovo cavo possieda le stesse caratteristiche tecniche di quello originale: cavi non omologati o con sezioni inferiori, possono surriscaldarsi e provocare gravi danni all'operatore
- Accertarsi che l'impianto elettrico a cui è collegata la macchina sia idoneo ed efficiente (verificare la pre-

senza di un'efficiente messa a terra)

- Qualsiasi intervento di manutenzione deve sempre essere eseguito da personale autorizzato e a macchina ferma con spina disinserita dalla presa di rete elettrica
- Si fa divieto al personale non autorizzato di utilizzare l'aspiratore
- Verificare prima dell'avviamento che i dispositivi di sicurezza siano efficienti
- Durante l'utilizzo non coprire l'aspiratore



ATTENZIONE:



NEL CORSO D'INTERVENTI MANUTENTIVI E DI PULIZIA, L'OPERATORE PUÒ ENTRARE IN CONTATTO, A MACCHINA FERMA, CON PARTI DELL'UNITÀ ASPIRANTE CON SUPERFICI AD ELEVATA TEMPERATURA.

IMPIEGHI NON CONSENTITI

È assolutamente vietato:

- L'uso con le aperture di scarico aria parzialmente chiuse o completamente chiuse.
- L'uso in ambienti ristretti e che non consentano il ricambio dell'aria.
- L'aspirazione di liquidi con macchine non dotate di sistemi originali di arresto specifici
- L'uso della macchina posizionata su superfici non livellate e non orizzontali.
- L'uso senza l'unità filtrante prevista dal costruttore.
- L'uso della macchina occludendo parzialmente o totalmente le prese d'aria di raffreddamento dei componenti al suo interno



ATTENZIONE:

Non aspirare mozziconi di sigaretta accesi.

Non aspirare polveri o liquidi esplosivi per natura né incendiari o che possano dare origine ad esplosioni.

Non operare in ambienti saturi di gas esplosivi o vapori di prodotti chimici tossici.

Non aspirare sostanze tossiche prima di aver verificato l'idoneità dei filtri a cartuccia.

Non accedere alle parti elettriche senza aver disinserito la spina dalla presa di corrente.

Non modificare in nessun modo l'aspiratore.

Utilizzare l'apparecchio in modalità non conformi alle prescrizioni del presente manuale

Non è consentito aspirare gas, vapori e/o liquidi corrosivi.

Non lasciare liquido o polvere all'interno del contenitore ed eventualmente asciugare il filtro prima dello stoccaggio:

IMPIEGHI PREVISTI

Questa macchina è adatta per l'uso commerciale, per esempio in alberghi, scuole, ospedali, fabbriche, negozi, uffici, in residence, per l'uso a noleggio e comunque per scopi diversi da quelli normali domestici.

Questa macchina è adatta per eseguire operazioni di pulizia e raccolta di materiali solidi o liquidi in ambienti coperti e all'aperto.

INFORMAZIONI GENERALI

L'utilizzo della macchina è soggetto alle normative nazionali vigenti.

Evitare di svolgere qualsiasi lavoro che possa compromettere la sicurezza delle persone, delle cose e dell'ambiente. Osservare le informazioni e prescrizioni di sicurezza contenute in questo manuale di istruzioni. La variazione di frequenza di alimentazione non richiede alcuna azione da parte dell'utilizzatore.

Il costruttore si riserva il diritto di aggiornare la produzione e i relativi manuali senza l'obbligo di aggiornare

produzioni e manuali precedenti. Le immagini sono da intendersi di puro riferimento e non vincolanti in termini di design e dotazione. Richiesta della copia del libretto o della dichiarazione di conformità, in formato cartaceo o elettronico va richiesta al proprio rivenditore.

SIMBOLOGIA E PITTOGRAMMI

SIMBOLOGIA E PITTOGRAMMI PRESENTI NEL MANUALE



Simbolo di avvertenza:
leggere attentamente le sezioni contrassegnate da questo simbolo e osservare le indicazioni, per la sicurezza dell'operatore e della macchina.



Simbolo del libro aperto:
utilizzato per indicare all'operatore di leggere il manuale prima di utilizzare la macchina.



Simbolo di avvertenza:
Indica il pericolo di schiacciamento delle mani.

SIMBOLOGIA E PITTOGRAMMI VISIBILI SULLA MACCHINA



Simbolo PERICOLO ALTA TENSIONE:
Rischio da pericolo di folgorazione in caso di accesso in fase di manutenzione agli equipaggiamenti elettrici senza aver disattivato l'alimentazione elettrica.
Si riferisce all'unità aspirante



Simbolo di ALTA TEMPERATURA: attenzione temperatura pericolosa. Indica il pericolo di superficie calda si riferisce al motore / turbina dell'unità di aspirazione.

GARANZIA

Gli apparecchi sono collaudati al 100% per garantire il corretto funzionamento elettrico, Pneumatico e meccanico; Gli aspiratori sono coperti da garanzia per una durata di dodici mesi dalla data di produzione; sono riconosciuti in garanzia tutti i pezzi difettosi della macchina per anomalie non imputabili ad usura. Le riparazioni possono essere eseguite presso i punti di assistenza.

Nel richiedere la garanzia è considerato VINCOLANTE presentare con richiesta scritta al rivenditore/costruttore gli estremi della macchina difettosa (riportare tutti i dati specificati sulla targa identificativa) uniti alla copia della fattura di acquisto dell'apparecchio.

- La garanzia decade nelle seguenti condizioni:
- Utilizzo improprio della macchina non in conformità alle specifiche riportate nel presente manuale.
- L'utilizzatore ha eseguito modifiche o manomissioni di qualsiasi natura.
- Installazione elettrica non eseguita correttamente.
- Non rispetto delle normative vigenti nel Paese di utilizzo.
- Inadeguata manutenzione.
- L'apparecchio non è stato sottoposto ad un controllo periodico di manutenzione come specificato sul presente manuale.
- Sono stati utilizzati ricambi non idonei o non originali.
- Inosservanza parziale o totale delle prescrizioni del presente manuale.

SMALTIMENTO MACCHINA



Quale proprietario di un apparecchio elettrico o elettronico, la legge (conformemente alla direttiva 2012/19/EU sui rifiuti da apparecchiature elettriche ed elettroniche e alle legislazioni nazionali degli Stati membri UE che hanno messo in atto tale direttiva) le vieta di smaltire questo prodotto o i suoi accessori elettrici / elettronici come rifiuto domestico solido urbano e le impone invece di smaltirlo negli appositi centri di raccolta. Abbandonando il prodotto nell'ambiente si potrebbero creare gravi danni all'ambiente stesso e alla salute umana.

Il simbolo in figura rappresenta il bidone dei rifiuti urbani ed è tassativamente vietato riporre l'apparecchio in questi contenitori. La non ottemperanza alle indicazioni della direttiva 2012/19/EU e ai decreti attuativi dei vari Stati comunitari è sanzionabile amministrativamente.

INSTALLAZIONE

CONSEGNA E MOVIMENTAZIONE

Ogni macchina spedita è stata accuratamente controllata prima della consegna allo spedizioniere. La macchina è accuratamente fissata ad un bancale e ricoperto da un cartone protettivo, oppure avvolta da film estensibile per permettere allo spedizioniere la visione di quanto trasportato. All'atto del ricevimento della merce è necessario che tutte le parti siano intatte e non presentino danneggiamenti dovuti al trasporto: in tal caso sporgere immediato reclamo al trasportatore (non saranno riconosciuti in garanzia dal costruttore parti della macchina rovinate o danneggiate da una non corretta movimentazione della macchina. Il sollevamento e la movimentazione dell'aspiratore devono essere eseguiti con carrello elevatore rispettando la normativa vigente in tema di sicurezza degli operatori sui luoghi di lavoro.

VERIFICA CORRETTO ALLACCIAMENTO ELETTRICO

Collegare la spina industriale al cavo e allacciare la spina ad una presa di identico amperaggio e protetta da un sezionatore di rete. Sugli aspiratori trifase prima dell'utilizzo è necessario verificare il corretto senso di rotazione del motore (senso orario) come specificato dall'indicatore pressofuso stampato sulla carcassa della turbina; nel caso in cui il senso di rotazione fosse antiorario, scollegare la macchina dalla rete elettrica,

invertire uno dei tre cavi di fase all'interno della spina e ripetere le operazioni sopra descritte.



ATTENZIONE CONTROLLARE SEMPRE PRIMA DELLA MESSA IN FUNZIONE DELLA MACCHINA CHE NON SI SIANO VERIFICATI URTI O DANNEGGIAMENTI DURANTE IL TRASPORTO TALI DA PREGIUDICARE LA FUNZIONALITÀ DEI DISPOSITIVI SOPRACCITATI.

UTILIZZO PROLUNGHE

Se si usa una prolunga, fare attenzione alla sezione che deve essere adeguata per la corrente assorbita e al grado di protezione riportato sulla targhetta macchina.

MANUTENZIONE

Ogni intervento di manutenzione e pulizia dell'aspiratore deve SEMPRE essere eseguito a macchina spenta, scollegata dalla rete elettrica. Il gruppo aspirante non necessita di particolari interventi di manutenzione, pulizia o lubrificazione. Si ricorda comunque che per garantire condizioni efficaci di funzionamento e di sicurezza dell'aspiratore, sono necessari un corretto utilizzo ed una costante manutenzione.

Per consentire inoltre un regolare e costante funzionamento dell'aspiratore ogni eventuale sostituzione di parti deve essere effettuata esclusivamente con ricambi originali.

PRIMA DI OGNI AVVIAMENTO GIORNALIERO

- Verificare visivamente l'integrità del cavo di alimentazione (non deve essere danneggiato, strappato, schiacciato)
- Verificare l'integrità e la funzionalità dei comandi elettrici (interruttori)
- Vuotare il fusto principale
- Verificare l'integrità del tubo di aspirazione
- Verificare il corretto posizionamento dell'unità aspirante sulla camera filtrante e di quest'ultimo sul fusto principale
- Se l'aspiratore viene spostato, assicurarsi che la tensione di alimentazione presente nella presa corrisponda alla tensione di targa riportata sulla targa dati tecnici della macchina

OGNI 200 ORE DI FUNZIONAMENTO

Verificare lo stato del filtro principale: non deve presentare fori o lacerazioni: in tal caso procedere con la sostituzione (vedi INDICE)

Verificare l'integrità e la leggibilità della targa dati tecnici: in caso contrario fare immediata richiesta al costruttore

TOLLERANZE DI PRESTAZIONE

Le prestazioni della turbina o dei motori possono variare del 15% in base alla temperatura e all'umidità dell'aria.

Le valvole di sicurezza sono tarate a seconda dell'ampere della turbina.

RISOLUZIONE GUASTI

Ecco come rimediare da soli ad eventuali guasti o disfunzioni:

I motori non partono. ► Manca tensione elettrica. ► Controllare il cavo, la spina, il fusibile e la presa.

La forza aspirante diminuisce. ► Filtro, bocchetta, tubo flessibile o rigido di aspirazione otturati. ► Controllare, pulire gli accessori. Pulire il filtro.

Fuoriuscita di polvere durante l'aspirazione. ► Filtro fissato male o difettoso. ► Controllare come è fissato il filtro ovvero sostituirlo.



DATI COSTRUTTIVI

TARGA DATI TECNICI

Ogni apparecchio è contrassegnato da una targa identificativa che ne riporta i dati essenziali indispensabili per agevolare il rivenditore/costruttore nel fornirvi indicazioni, suggerimenti, elenco parti di ricambio. I dati tecnici riportati sulla targa dati tecnici sono i seguenti:

- Costruttore
- Modello
- Seriale
- Tensione e frequenza di alimentazione
- Potenza nominale installata
- Simbolo CE (direttiva macchine2006/42/EC)
- La targa identificativa è posta sul quadro comandi o in prossimità del cavo di alimentazione.

(Esempio targa identificativa)

MODEL:		Made in Italy	
Suction motor			
	3000W		
220-240 V ~ 50/60 Hz IPX4		Year:	
Serial No. <input type="text"/>		Cod. <input type="text" value="45kg"/>	

COLLAUDO

Ogni apparecchio è collaudato prima dell'imballo e la successiva spedizione al fine di verificare la funzionalità e l'efficienza di ogni singolo componente. In particolare il collaudo di sicurezza elettrica viene eseguito secondo le specifiche normative e riguardano:

- Prova di continuità del conduttore di terra
- Misura della resistenza di isolamento tra ogni fase e la terra
- Prova di rigidità dielettrica
- Misura delle correnti disperse
- Misura potenza e corrente assorbita (scostamento accettabile $\pm 10\%$ del valore nominale)
- Misura valori massimi depressione e soffiaggio (con tolleranza $\pm 15\%$ in base ai valori di temperatura e umidità ambientale)
- Misura valore massima portata d'aria

DISPOSITIVI DI SICUREZZA

L'aspiratore è stato realizzato secondo le norme vigenti in materia di sicurezza per l'operatore.

- Ogni componente metallico è collegato a terra in modo da evitare che accidentalmente parti della meccanica siano in tensione o siano percorse da correnti elettrostatiche: a tal proposito anche la scelta di un idoneo tubo flessibile di aspirazione consente di eliminare tale rischio nel tratto che va dalla zona di utilizzo all'aspiratore.
- Il freno sulle ruote piroettanti anteriori evita che accidentalmente la macchina si sposti autonomamente dal luogo di utilizzo a causa di pendenze del terreno o particolari condizioni di utilizzo.

DATI TECNICI

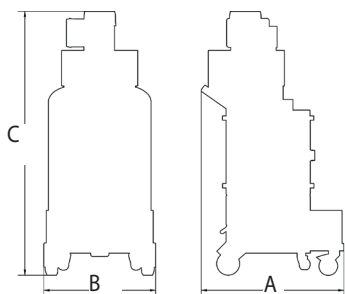

MODELLO Codice	SMV100 3-36 SAH (0.044.0301)	SMV100 3-24 SAH (0.044.0303) /
MODELLO Codice	CVI-U 3100 S (9357000400)	
Certificato	CE	CE
Motore	N°3 By-pass	N°3 By-pass
Potenza (W)	3300	3300
Tensione (V) – (Hz)	230 - 50	120 - 60
Depressione massima (mBar)	230	230
Taratura Valvola Limitatrice (mBar)	/	/
Portata d'aria (m³/h)	510	510
Protezione (IP)	X4	X4
Scuoti filtro	Automatico	Automatico
Classe filtro primario	HEPA	HEPA
Superficie filtro primario (m2)	2 (TOTAL)	2 (TOTAL)
Capienza utile (L)	100	100
Diametro contenitore (mm)	460	460
Diametro bocca aspirazione (mm)	50	50
Livello pressione sonora (dB)	78	78
DIMENSIONI		
A (cm)	80	80
B (cm)	60	60
C (cm)	118	118
Peso(KG)	65	65

DESCRIZIONE DELLA MACCHINA

PARTI DELLA MACCHINA

1. Targa dati identificativa
2. Gruppo Aspirante
3. Interruttore ON-OFF
4. Interruttore per forzatura pulizia filtri
5. Aggancio per accessori
6. Ruote con freno
7. Sgancio contenitore
8. Bidone di raccolta



DESCRIZIONE DELLA MACCHINA

UTILIZZO DELL'ASPIRATORE

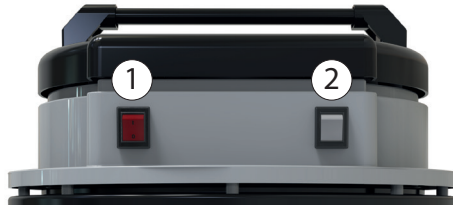

A red rectangular button with a black border. It has a white vertical bar in the center containing the letter 'I' at the top and the number '0' at the bottom. A circled '1' is in the top-left corner.	<p>VERSIONE ON/OFF</p> <p>I – ACCENSIONE ASPIRATORE 3MOTORI</p> <p>0 – SPENTO</p>
A grey rectangular button with a black border. It features a white hand icon with a finger pointing towards the button. A circled '1' is in the top-left corner.	<p>VERSIONE PUSH</p> <p>PREMERE UNA VOLTA PER ACCENSIONE</p> <p>PREMERE UNA VOLTA PER SPEGNIMENTO</p>
A grey rectangular button with a black border. It features a white hand icon with a finger pointing towards the button. To the left of the button is a grey cylindrical filter icon. A circled '2' is in the top-left corner.	<p>PREMERE PER PULIZIA FILTRI FORZATA</p>



ATTENZIONE: PRIMA DI ACCENDERE L'ASPIRATORE ASSICURARSI CHE IL CONTENITORE SIA VUOTO



ATTENZIONE: NON UTILIZZARE L'APPARECCHIO PER ASPIRARE LIQUIDI

DESCRIZIONE DELLA MACCHINA

SVUOTAMENTO MANUALE FUSTO DI RACCOLTA

1. Agire sulla maniglia (M) tirandola verso l'alto e sfilare il fusto.
2. Vuotare il fusto.
3. Inserire l'aggancio a "V" nell'apposita sede e far scorrere il cuscinetto sulla guida spingendo verso il basso l'apposita maniglia.

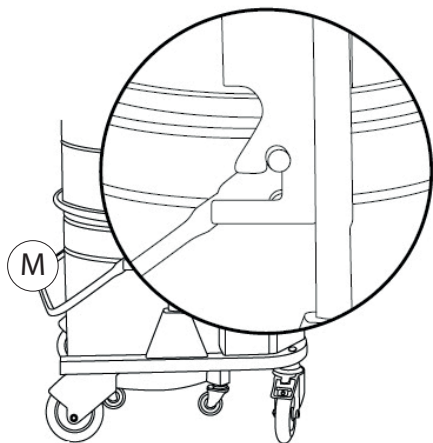

ATTENZIONE: NON TENERE LA MANO SUL BORDO (B) DEL FUSTO DI RACCOLTA DURANTE IL SOLLEVAMENTO

ACCESSORI

L'aspiratore può essere fornito a seconda delle specifiche esigenze del cliente completo di parti accessorie che normalmente nella configurazione standard di fornitura non sono presenti. È necessario scegliere il tubo di aspirazione e gli accessori che più si adattano al tipo di residuo che si deve aspirare.

La macchina è ora pronta per l'avviamento e l'utilizzo.

Collegare un'estremità del tubo flessibile con l'accessorio desiderato e l'altra con il bocchettone ad innesto rapido tangenziale montato sulla camera filtrante. (Vedere il fascicolo degli accessori).

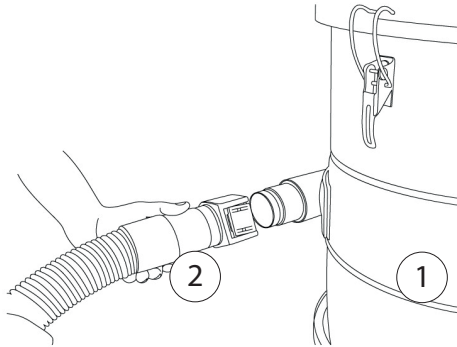

SOSTITUZIONE FILTRO



ATTENZIONE: LA SOSTITUZIONE DEI FILTRI DEVE ESSERE ESEGUITA SOLO DA PERSONALE AUTORIZZATO. OGNI INTERVENTO NON AUTORIZZATO / E SOSTITUZIONE O MANUTENZIONE DEL SISTEMA FILTRANTE PUÒ PREGIUDICARE LA SICUREZZA, IN CASO DI INTERVENTO NON AUTORIZZATO IL COSTRUTTORE DECLINA OGNI RESPONSABILITÀ

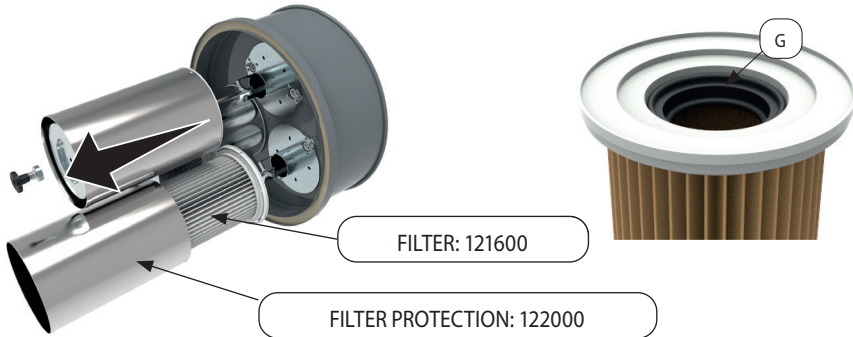

1. Sganciare e sollevare la testa.
2. Svitare il volantino e sfilare molla e rondella.
3. Togliere la protezione cilindrica in acciaio del filtro (svitando le viti sul bordo)
4. Sostituire il filtro con quello corretto per l'aspiratore in uso, assicurandosi della sua integrità e della presenza della guarnizione (G)
5. Montare la protezione cilindrica
6. Installare il nuovo filtro attenendosi all'etichetta sul fondo del filtro
 - Rondella con parte in gomma rivolta verso il fondello del filtro
 - Molla
 - Volantino
7. Riagganciare il gruppo di pulizia filtri sulla camera filtrante

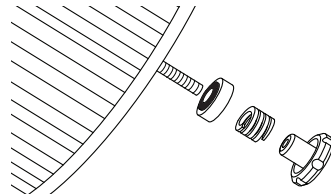

IMPIANTO ELETTRICO SEMPLIFICATO

TAVOLA W10

15/07/2020

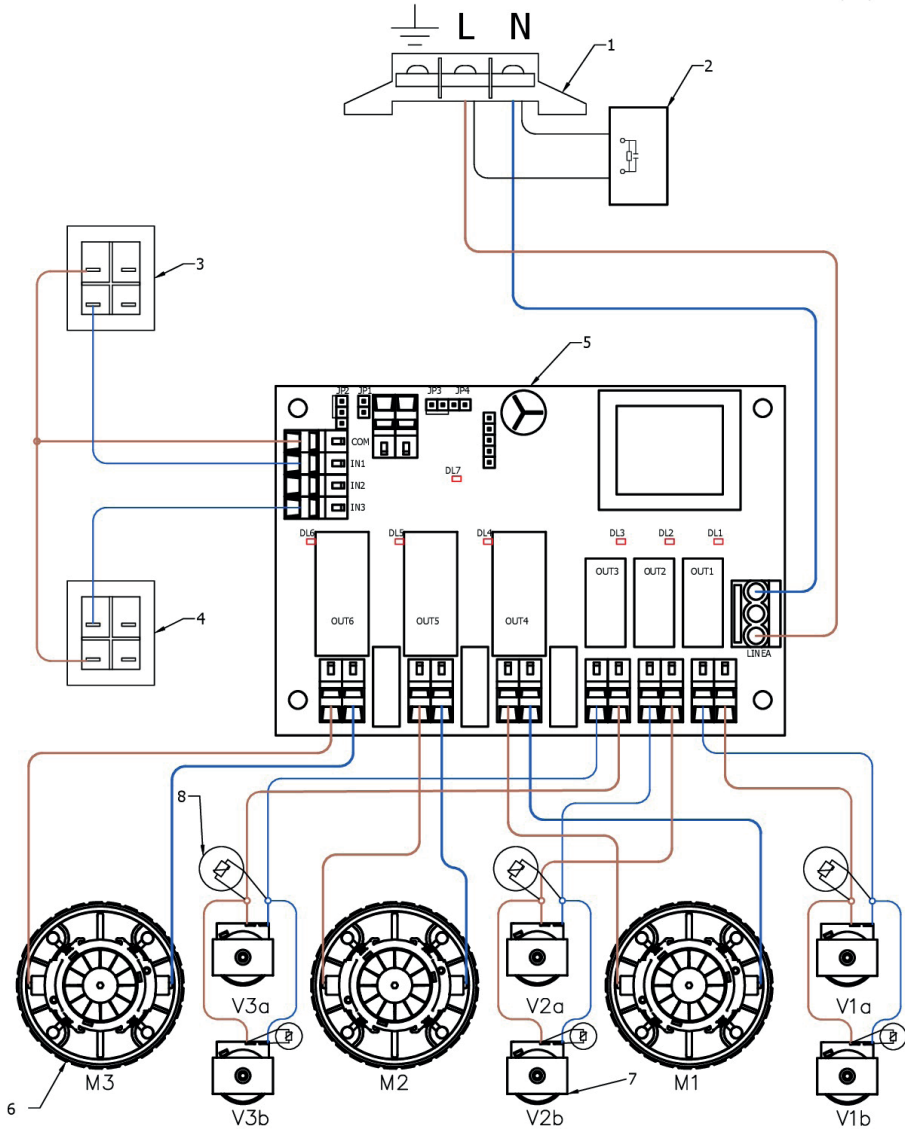

1. morsetteria
2. antidisturbo
3. commutatore 0-1
4. commutatore instabile no
5. scheda elettronica
6. motore
7. vibratore

8. varistore

IMPIANTO ELETTRICO SEMPLIFICATO

TAVOLA W10
"PUSH" ON/OFF

15/07/2020

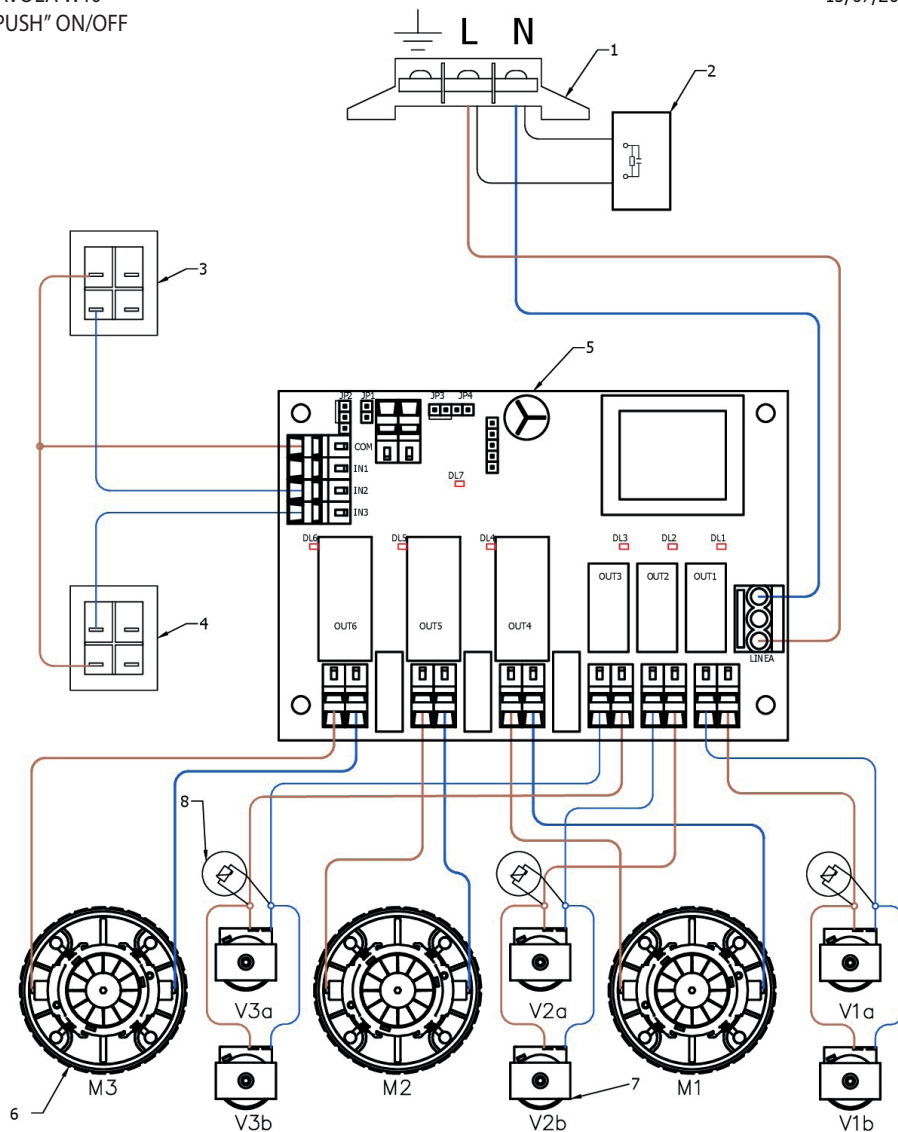

1. morsetteria
2. antidistrurbo
3. commutatore instabile no (motori)
4. commutatore instabile no (pulizia)
5. scheda elettronica
6. motore
7. vibratore

8. varistore

INDEX pag.

SAFETY INSTRUCTIONS..... 18

OPERATOR'S SAFETY18

UNINTENDED USE19

PROPER USES19

GENERAL INFORMATIONS19

SYMBOLS AND PICTOGRAMS.....19

WARRANTY..... 21

PRODUCT DISPOSAL (WEE).....21

INSTALLATION..... 21

DELIVERY AND HANDLING.....21

CHECK THE PROPER ELECTRICAL CONNECTION21

EXTENSION CABLE22

MAINTENANCE..... 22

BEFORE TURNING ON AND TURNING OFF EVERY DAY22

AT EVERY 200 HOURS OF OPERATION.....22

PERFORMANCE TOLERANCES22

TROUBLESHOOTING22

TECHNICAL DATAS 23

TECHNICAL DATA PLATE23

TESTING.....23

SAFETY DEVICE.....23

TECHNICAL DATAS 24

DESCRIPTION OF THE MACHINE 25

MACHINE PARTS.....25

USING THE VACUUM CLEANER26

MANUAL EMPTYING THE COLLECTION DRUM27

ACCESSORIES 28

FILTER REPLACEMENT 29

WIRING DIAGRAMS..... 30

SAFETY INSTRUCTIONS

OPERATOR'S SAFETY



WARNING: IT IS NECESSARY THAT THE AUTHORIZED PERSONNEL AND MACHINE OPERATOR HAVE READ AND UNDERSTOOD THE MANUAL BEFORE USING THE MACHINE.

This use and maintenance manual will set out the guidelines and procedures that must be followed by those operating this equipment in order to guarantee:

- Operators' safety
- Correct use of the machine
- Optimum performance

Before use, operators must be informed, instructed and trained in the use of the machine and the substances for which it must be used, as well as their proper disposal.

Due to the importance of this information, we recommend that the operator:

- Always keeps this manual close at hand for easy consultation
- Keeps the manual in a safe place in order to prevent loss or damage
- Asks the manufacturer/supplier for a replacement copy in case of loss or damage
- Supplies this manual and the manufacturer's details together with the machine if it is sold to a third party



WARNING: THE USE OF THE MACHINE BY PEOPLE (INCLUDING CHILDREN) WITH LIMITED PHYSICAL AND MENTAL CAPACITIES OR LACKING IN EXPERIENCE AND KNOWLEDGE IS STRICTLY FORBIDDEN, UNLESS THEY ARE SUPERVISED BY A PERSON WHO IS EXPERIENCED IN THE USE AND SAFE HANDLING OF THE MACHINE. CHILDREN MUST BE SUPERVISED TO MAKE SURE THEY WILL NOT PLAY WITH THE MACHINE..

- Carefully read the instructions in this manual before starting, using, servicing or operating the vacuum cleaner
- Check that the vacuum cleaner hasn't been damaged in any way
- Never turn on the machine if it is faulty or if you suspect it is faulty
- Check that the switch isn't worn or damaged
- Use safety clothing
- Do not approach the suction intake of the machine with unfastened or broken garments that could easily be sucked into the machine
- Check that the filters are present and efficient
- Make sure that the filters are installed correctly and in full working order, always observing the regulations in force in the workplace
- Do not carry out repairs without the manufacturer's authorization
- Never use gasoline, solvents or other flammable liquids for cleaning; only proper detergents should be used for cleaning
- Never move the machine by pulling the power cable or flexible hose
- Never direct the opening of the machine or the flexible tube towards people or animals
- Protect the machine from atmospheric precipitation
- Check that the machine is connected to a power source with the correct voltage indicated on the registration plate
- Make sure that the power cable has no wear or damage. If replacing the cable, always replace it with another of the same specifications as the original one: cables that are not approved or of inferior quality may over heat and cause serious injury to the user
- Make sure that the machine is connected to an appropriate power source in full working order (check the presence of a fully functional grounding socket)

- Repairs must only be carried out by authorised personnel and only when the machine is turned off and disconnected from the power source
- Never allow unauthorized personnel to use the machine
- Make sure that all safety devices are in full working order before turning on the machine
- Never cover the vacuum cleaner during use



WARNING: DURING MAINTENANCE AND CLEANING OPERATIONS, THE OPERATOR MAY COME INTO CONTACT, WHILE THE MACHINE IS STOPPED, WITH PARTS OF THE VACUUM UNIT WITH SURFACES AT HIGH TEMPERATURES.



UNINTENDED USE

Strictly forbidden:

- Use with the air outlet partially or totally closed.
- When used in narrow areas where there is no fresh air.
- Vacuuming liquids with machine not equipped with specific original stopping systems
- When not placed on horizontal level ground
- When the filter unit is not installed.
- When the cooling vents are partially or totally clogged.



WARNING:

- Never suck up cigarette butts that have not been properly damped
- Never suck up powders or liquids that are explosive by nature or incendiary or that may give rise to explosions
- Never operate in environments where explosive gases and/or gases from toxic chemical products are present in the air
- Check the suitability of the cartridge filter before sucking up toxic substances
- Disconnect from the power outlet before accessing any electrical components of the machine
- Do not modify the machine in any way
- Do not use the machine in a way that does not comply with the requirements of this manual
- It is not allowed to suck up corrosive gases, steam and / or liquids
- Do not leave liquid or powder inside the container and possibly dry the filter before storage

PROPER USES

This machine is suitable for commercial use, in hotels, schools, hospitals, factories, shops, offices for example, for hire and in any case for purposes other than normal domestic use.

This machine is suitable for cleaning and vacuuming solid materials in indoor and outdoor environments.

GENERAL INFORMATIONS

Use the machine in accordance with the laws in force in the country where it is used.

Do not perform any operation that could jeopardize the safety of people, property and the environment.

Comply with the safety indications and prescriptions in this instruction manual.

The power frequency variation does not require any action on the part of the user.

The manufacturer reserves the right to update its products and manuals and is not required to provide updated versions of the them. The images are intended for reference only and are not binding in terms of design and equipment. Request for a copy of the manual or the declaration of conformity, in paper or electronic format, must be requested from your dealer.

SYMBOLS AND PICTOGRAMS

SYMBOLS AND PICTOGRAMS PRESENT IN THE MANUAL



Warning symbol:
Carefully read the sections marked with this symbol and observe the indications, for the safety of the operator and the machine.



Open book symbol:
Used to tell the operator to read the manual before using the machine.



Warning symbol:
Indicates danger of crushing hands.

SYMBOLS AND PICTOGRAMS VISIBLE ON THE MACHINE



HIGH VOLTAGE DANGER symbol:
Risk of electrocution danger in case of access during maintenance to electrical equipment without having turned off the power supply.
It refers to the suction unit



HIGH TEMPERATURE symbol: WARNING: dangerous temperature. Indicates danger of hot surface refers to the motor / turbine of the suction unit.

WARRANTY

The vacuum cleaners have been fully inspected to guarantee correct electrical, pneumatic and mechanical function. The vacuum cleaners are covered by a 12-month warranty. All defective parts of the machine are covered by warranty but this does not include parts damaged during shipping, handling or use nor does it cover parts damaged by normal wear and tear.

Repairs can be carried out by an authorised service centre.

To request your warranty service you **MUST** send a written request to the dealer or directly to the manufacturer including the manufacturing details that can be found on the identification plate inside your machine together with a copy of the invoice.

The warranty is valid under the following conditions:

- Improper use of the machine or total or partial failure to comply with the contents of this manual
- Any part of the vacuum cleaner is altered or modified in any way
- Incorrect electrical installation
- If the laws in the country of use are not respected
- Inadequate maintenance
- The machine has not undergone routine maintenance as specified in this manual
- Use of spare parts that are not produced or not specifically indicated for the model in use
- Partial or total failure to comply with the instructions given in this manual

PRODUCT DISPOSAL (WEE)



As the owner of electrical or electronic equipment, the law (in accordance with the EU Directive 2012/19/EU on waste from electrical and electronic equipment and the national laws of the EU Member States that have implemented this Directive) prohibits you from disposing of this product or its electrical / electronic accessories as municipal solid waste and obliges you to make use of the appropriate waste collection facilities. Disposing of the product in the environment can cause great harm to the environment itself and human health.

The symbol in the figure indicates the urban waste containers and it is strictly prohibited to dispose of the equipment in these containers. Non-compliance with the regulation is stipulated in the Directive 2012/19/EU and the decrees implemented in the various EU Member States is administratively punishable.

INSTALLATION

DELIVERY AND HANDLING

All machines are carefully tested and checked before delivery. The machine is transported inside a protective box or wrapped in a protective film that allows the courier to see the item during transport and is securely fixed to a pallet. If any part of the machine is not intact or has been damaged during transport, fill in an immediate complaint with the courier. Parts that have been damaged or broken due to incorrect transport or handling of the machine will not be recognised by the manufacturer's warranty.

The machine must be lifted and moved using a forklift truck in accordance with the relevant safety regulations in force in the workplace..

CHECK THE PROPER ELECTRICAL CONNECTION

Connect the industrial plug to the power cable and connect the plug to a socket that has the same amp rating and is protected by a line-isolating switch.

In the case of the three-phase vacuum cleaner, it is necessary to check before use that the motor rotates in the correct direction (clockwise) as shown by the die-cast indicator on the turbine; if rotation occurs in an anti-clockwise direction, it is necessary to disconnect the machine from the power source, invert one of the

three phase cables inside the plug and check again for correct rotation.



WARNING: BEFORE USING THE MACHINE CHECK THAT THE MACHINE HAS NOT SUFFERED ANY SHOCKS OR DAMAGES DURING THE TRANSPORT THAT CAN AFFECT THE OPERATION OF THE ABOVE DEVICES

EXTENSION CABLE

If an extension cable is used, pay attention to the section that must be adequate for the absorbed current and to the degree of protection indicated on the machine plate.

MAINTENANCE

Maintenance and cleaning operations must ALWAYS be carried out when the vacuum is turned off and disconnected from the power source. No particular measures must be taken for the maintenance, cleaning or lubrication of the suction unit. However, it is important to remember that correct use and servicing are essential if the safety and efficiency of the vacuum are to be guaranteed.

To ensure regular and constant operation and to prevent the warranty from becoming void, always use genuine spare parts when repairs are needed.

BEFORE TURNING ON AND TURNING OFF EVERY DAY

- Visually check that the suction hose has not been damaged in any way (it must not be damaged, torn, crushed)
- Check that the electrical switches are in full working order and are not damaged in any way
- Empty the main barrel
- Check that the suction hose has not been damaged in any way
- Check that the motor head is correctly positioned on the filter chamber and that the latter is correctly placed on the main barrel
- If the vacuum cleaner is moved, ensure that the power voltage of the plug in this new location corresponds to the one on the technical data plate

AT EVERY 200 HOURS OF OPERATION

- Check the condition of the primary filter: it must not have tears, holes or other damage: in this case replace it (see INDEX)
- Check that the technical data plate is legible and not damaged in any way: contact the manufacturer for a replacement if necessary

PERFORMANCE TOLERANCES

The performance of the turbine or the motor may vary by 15% based on the temperature and air humidity. The safety valves are calibrated based on the amperage of the turbine.

TROUBLESHOOTING

You can thus solve any problem that may occur:

Motors do not start. ► No electrical voltage. ► Check cables, plugs and socket.

Suction capacity decreases slowly. ► Filter, nozzle, suction hose or suction pipe may be blocked.

Check, clean accessories. Clean filter.

Dust comes out during the vacuuming. ► Filter has not been fastened correctly or is defective. ► Check to see if filter is sitting properly; replace if required.



TECHNICAL DATAS

TECHNICAL DATA PLATE

Every machine carries a registration plate showing essential details that are necessary when contacting the supplier/manufacturer for advice, suggestions or information on spare parts. The following details are included on the plate:

- Manufacturer
- Model
- Serial Number
- Supply voltage
- Installed rated power
- CE symbol (built in compliance with Machinery Directive 2006/42/EEC)
- Zone Atex marking of use

The identification plate is located on the control panel or near the power cable
(Example identification plate)

MODEL:		Made in Italy	
Suction motor		3000W	 
220-240 V ~ 50/60 Hz IPX4		Cod.	Year:
Serial No. <input type="text"/>			<input type="text" value="45kg"/>

TESTING

All machines are tested before packaging and delivery in order to ensure the correct function of each component. An accurate electrical safety test is carried out in compliance with specific electric safety standards related to:

- Ground continuity test
- Insulation resistance test between every phase and the ground
- Dielectric test
- Measurement of dispersed current
- Measurement of power and absorbed current (acceptable difference of +/-10% of rated value)
- Measurement of maximum depression and air exhaust values (tolerance of +/-15% based on temperature values and humidity of environment)
- Measurement of maximum air absorption

SAFETY DEVICE

The vacuum cleaner has been manufactured in compliance with all legal standards for the operator's safety.

- All metal components are grounded to eliminate shock or electrostatic discharge, including the flexible suction hose that is properly grounded. Also in this regard the choice of a suitable flexible suction hose allows to eliminate this risk on the hose length that goes from the use area to the vacuum cleaner.
- The brakes mounted on the pivoting front wheels safely secure the machine in the place of use \where there may be a risk of movement due to uneven surfaces or other particular working conditions

TECHNICAL DATAS

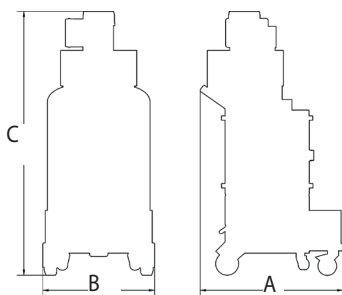

MODEL Code	SMV100 3-36 SAH (0.044.0301)	SMV100 3-24 SAH (0.044.0303) /
MODEL Code	CVI-U 3100 S (9357000400)	
Certificate	CE	CE
Motor	N°3 By-pass	N°3 By-pass
Power (W)	3300	3300
Voltage (V) – (Hz)	230 - 50	120 - 60
Max vacuum (mBar)	230	230
Relief Valve Calibration (mBar)	/	/
Air flow rate (m3/h)	510	510
Protection (IP)	X4	X4
Filter cleaning	Automatic	Automatic
Primary filter class	HEPA	HEPA
Primary filter surface (m2)	2 (TOTAL)	2 (TOTAL)
Useful capacity (L)	100	100
Tank diameter (mm)	460	460
Inlet diameter (mm)	50	50
Sound pressure level (dB)	78	78
DIMENSION		
A (cm)	80	80
B (cm)	60	60
C (cm)	118	118
Weight (KG)	65	65

DESCRIPTION OF THE MACHINE

MACHINE PARTS



1. Technical data plate
2. Suction Unit
3. ON-OFF switch
4. Forced filter cleaning button
5. Accessories connection
6. Wheels with brake
7. Tank Release
8. Tank

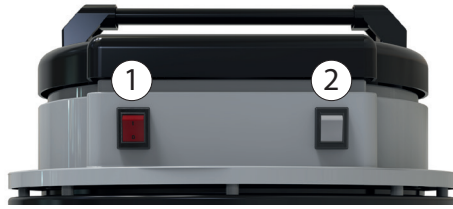

DESCRIPTION OF THE MACHINE

USING THE VACUUM CLEANER

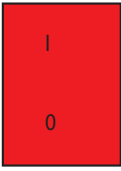

<p>1</p> 	<p>VERSION ON/OFF</p> <p>I – 3 MOTORS SWITCH ON</p> <p>0 – SWITCH OFF</p>
<p>1</p> 	<p>VERSION PUSH</p> <p>PRESS ON TIME TO SWITCH ON.</p> <p>PRESS ON TIME TO SWITCH OFF.</p>
<p>2</p> 	<p>PUSH FOR FORCED FILTERS CLEANING</p>



WARNING: BEFORE SWITCHING ON THE VACUUM BE SURE THE CONTAINER IS EMPTY



WARNING: DO NOT USE THE DEVICE TO COLLECT LIQUIDS

DESCRIPTION OF THE MACHINE

MANUAL EMPTYING THE COLLECTION DRUM

1. Push the handle (M) upwards and remove the barrel.
2. Empty the barrel.
3. Insert the attachment in "V" in its corresponding seat and slide the bearing on the rail by pushing down on the handle.

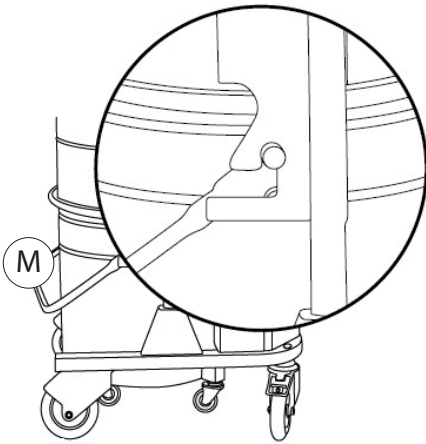

WARNING: DO NOT HOLD YOUR HAND ON THE EDGE (B) OF THE COLLECTION DRUM WHILE LIFTING

ACCESSORIES

Depending on the specific needs of the client, the vacuum cleaner may include accessories that are not normally supplied in the standard version. It is necessary to select the suction hose and accessories that are appropriate for the type of material that must be sucked into the cleaner.

The machine is now ready for use.

Connect one end of the flexible hose to the desired accessory and the other with the quick coupling nozzle mounted on the filter chamber. (See the accessories sheet).

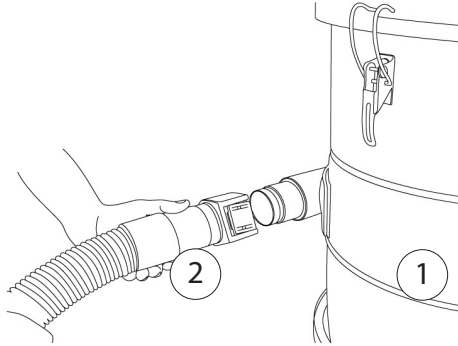

FILTER REPLACEMENT



WARNING: THE SUBSTITUTION OF THE FILTER MUST BE CARRIED ONLY BY PERSONNEL AUTHORIZED EACH NON AUTHORIZED SUBSTITUTION AND / OR MAINTENANCE OF FILTERING SYSTEM CAN COMPROMISE THE SAFETY OF APPLIANCE, IN THIS CASE THE PRODUCER DECLINES EVERY RESPONSIBILITY.

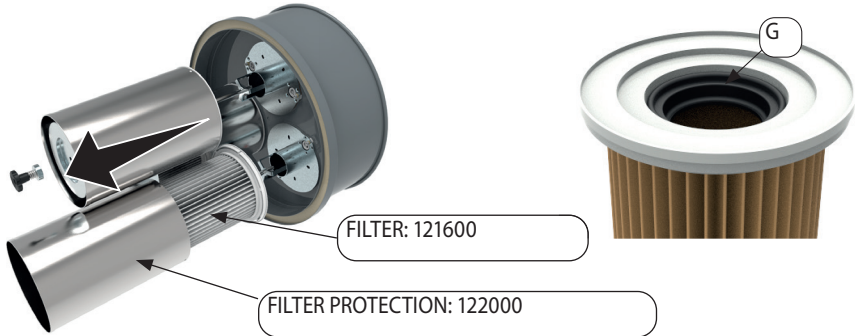

1. Disconnect and lift the head.
2. Unscrew the wing nut and remove the spring and washer
3. Remove the filter's cylindrical steel protection (unscrewing the screws on the edge)
4. Replace the filter with a proper one for the vacuum cleaner in use, check the filter integrity and the presence of the gasket (G)
5. Mount the cylindrical protection
6. Install the new filter according to the label on the bottom of the filter
 - Washer with rubber part facing the base of the filter
 - Spring
 - Plastic wing nut
7. Reconnect the System clean filter on the filtering chamber

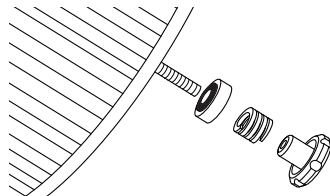

WIRING DIAGRAMS

SHEET W10

15/07/2020

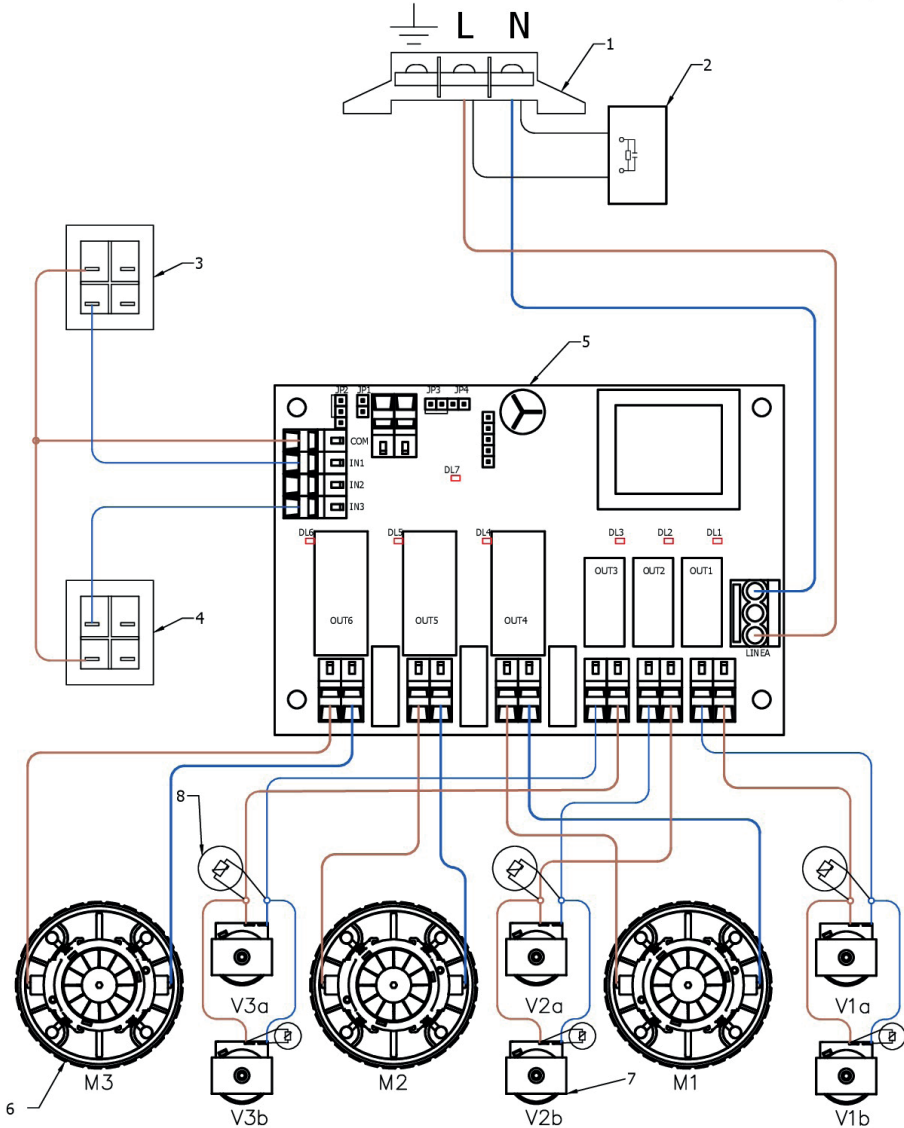

- 1. terminal
- 2. anti-disorder
- 3. switch (0-1)
- 4. momentary switch (NO)
- 5. electronic card
- 6. motor
- 7. vibrator

8. VDR

WIRING DIAGRAMS

SHEET W10
PUSH ON/OFF

15/07/2020

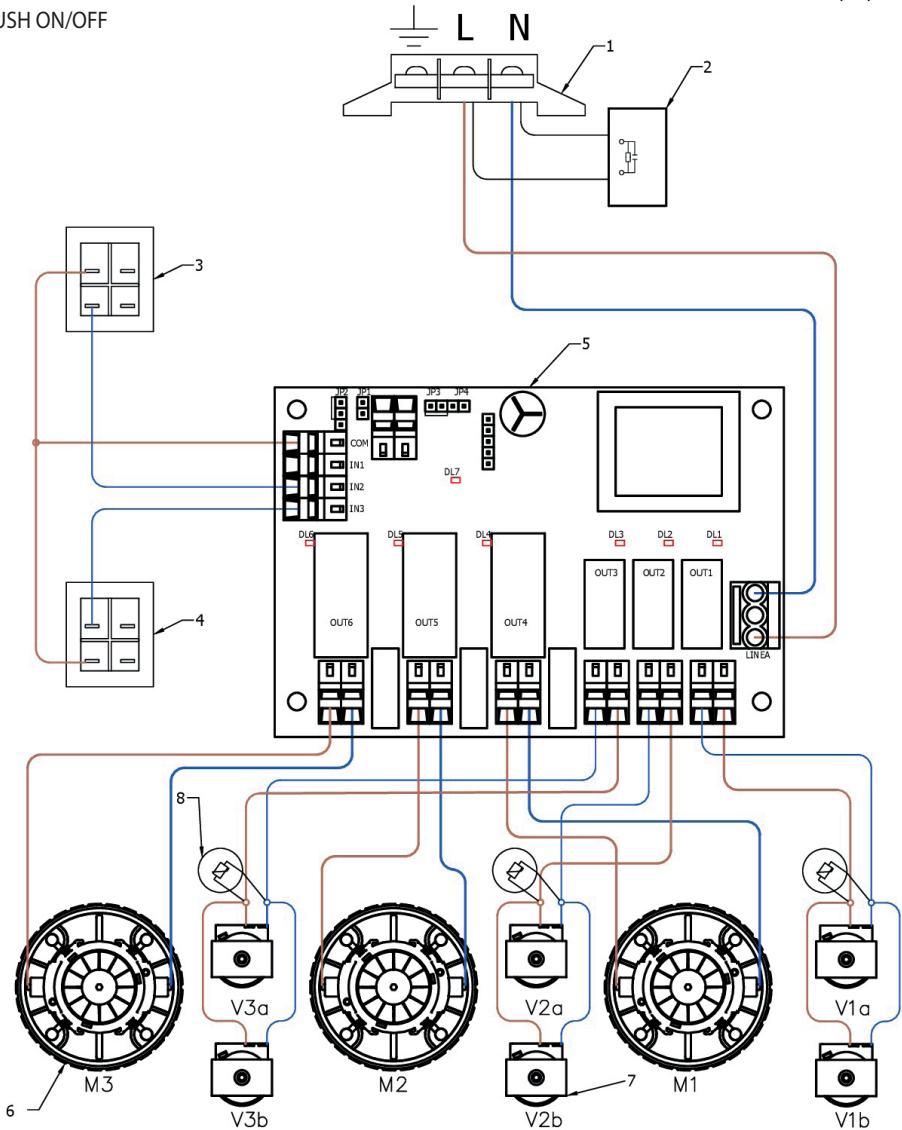

- 1. terminal
- 2. anti-disorder
- 3. momentary switch (NO) (motor)
- 4. momentary switch (NO) (force cleaning)
- 5. electronic card
- 6. motor
- 7. vibrator
- 8. VDR

ÍNDICE.....	pág.
ISTRUCCIONES DE SEGURIDAD	34
SEGURIDAD DEL OPERADOR.....	34
NO PERMITIDO USOS	35
USOS CONSENTIDOS.....	35
INFORMACIÓN GENERAL.....	35
SÍMBOLOS Y PICTOGRAMAS	36
GARANTÍA	37
ELIMINACIÓN DE LA MÁQUINA	37
INSTALACIÓN	37
ENTREGA Y MANEJO.....	37
COMPRUEBE LA CONEXIÓN ELÉCTRICA CORRECTA	37
USO DE CABLES DE EXTENSIONES	38
MANTENIMIENTO	38
ANTES DE CADA PUESTA EN MARCHA DIARIA	38
CADA 200 HORAS DE FUNCIONAMIENTO.....	38
TOLERANCIAS DE RENDIMIENTO	38
SOLUCIÓN DE PROBLEMAS.....	38
PLACA DE IDENTIFICACIÓN	40
PLACA DE DATOS TÉCNICOS.....	40
PRUEBAS.....	40
DISPOSITIVOS DE SEGURIDAD.....	40
DATOS TÉCNICOS	41
DESCRIPCIÓN DE LA MÁQUINA	42
USO DEL ASPIRADOR INDUSTRIAL.....	43
TANQUE DE VACIADO MANUAL	44
ACCESORIOS.....	45
SUSTITUCIÓN DE FILTROS	46
DIAGRAMAS DE CABLEADO.....	47

ISTRUCCIONES DE SEGURIDAD

SEGURIDAD DEL OPERADOR



ATENCIÓN: EL MANUAL DEBE SER LEIDO Y COMPRENDIDO POR EL PERSONAL AUTORIZADO PARA OPERAR ANTES DE PONER EN MARCHA LA MÁQUINA.

El propósito de este manual de uso y mantenimiento es informar a los operadores que utilizarán el aparato los requisitos y criterios básicos para garantizar:

- La seguridad de los empleados
- Funcionamiento correcto de la máquina
- Optimización del rendimiento

Antes de su uso, los operadores deben estar informados, instruidos y capacitados en el uso de la máquina y de las sustancias que se pueden usar así como en la eliminación adecuada de las mismas sustancias.

Por la importancia de las especificaciones contenidas en el manual se recomienda:

- Tenga siempre a mano estas instrucciones para poder consultarlas fácilmente
- Guárdelo con cuidado en un lugar que no altere su legibilidad
- Solicite una copia al minorista / fabricante en caso de daño o pérdida
- Suministra este manual y los datos del fabricante junto con la máquina si se vende a un tercero.



ATENCIÓN: LA MÁQUINA NO ESTÁ DESTINADA PARA SER UTILIZADA POR NIÑOS O PERSONAS CUYAS HABILIDADES FÍSICAS, SENSORIALES O MENTALES ESTÉN REDUCIDAS O CON FALTA DE EXPERIENCIA O CONOCIMIENTOS. LOS NIÑOS DEBEN SER SUPERVISADOS PARA ASEGURARSE DE QUE NO JUEGUEN CON LA MÁQUINA

- Compruebe que el aspirador no haya sufrido golpes o daños.
- No encienda el aspirador en caso de anomalía real o presunta
- Verifique que el interruptor no esté dañado o desgastado
- Use ropa de prevención de accidentes
- No se acerque a la máquina en el área de la boca de succión con elementos sueltos, rotos y otros que puedan succionarse fácilmente.
- Asegúrese de que los filtros estén presentes y, en cualquier caso, sean eficientes
- Durante el funcionamiento de la máquina o durante el mantenimiento de la misma, respetar siempre las normas de seguridad internas del lugar de trabajo
- No realice reparaciones en la máquina sin la autorización del fabricante
- Para operaciones de limpieza normales, no utilice gasolina ni disolventes, pero sí detergentes adecuados
- Para su manipulación, nunca tire de la máquina por el cable de alimentación o la manguera flexible
- Nunca dirija la boca o el tubo de aspiración hacia personas o animales
- Proteja la aspiradora de la precipitación atmosférica
- Acepte que la tensión de red presente en la toma de corriente a la que está conectada la aspiradora corresponde a la indicada en la placa de datos técnicos.
- Controlar que el cable de alimentación no presente abrasiones o daños: en caso de sustitución del cable es imprescindible comprobar que el nuevo cable tenga las mismas características técnicas que el original: cables no homologados o de menor sección, pueden sobrecalentarse y provocar graves daños al operador
- Asegúrese de que el sistema eléctrico al que está conectada la máquina sea adecuado y eficiente (verifique la presencia de una toma de tierra)
- Cualquier intervención de mantenimiento debe ser realizada siempre por personal autorizado y con la máquina parada y con el enchufe desconectado de la red

- El personal no autorizado tiene prohibido utilizar la aspiradora.
- Verifique antes de empezar que los dispositivos de seguridad sean eficientes
- No cubra nunca el aspirador durante su uso



ATENCIÓN: DURANTE LAS INTERVENCIONES DE MANTENIMIENTO Y LIMPIEZA, EL OPERADOR PUEDE PONERSE EN CONTACTO CON LAS PIEZAS DE LA UNIDAD CON LA MÁQUINA TODAVÍA GRUPO DE ASPIRACIÓN CON SUPERFICIES DE ALTA TEMPERATURA.



NO PERMITIDO USOS

Está absolutamente prohibido:

- Usar con las aberturas de drenaje de aire parcialmente cerradas o completamente cerradas.
- Utilizar en espacios reducidos y que no permitan el intercambio de aire.
- La aspiración de líquidos con máquinas no equipadas con sistemas originales de parada específicos
- El uso de la máquina colocada sobre superficies irregulares y no horizontales.
- Usar sin la unidad de filtro proporcionada por el fabricante.
- El uso de la máquina ocluyendo parcial o totalmente las tomas de aire de refrigeración de los componentes del interior



ATENCIÓN:

No aspirar colillas de cigarrillos encendidos

No aspire polvos o líquidos que sean de naturaleza explosiva o incendiarios o que puedan dar lugar a explosiones.

No opere en ambientes saturados con gases explosivos o vapores de químicos tóxicos

No aspire sustancias tóxicas antes de comprobar la idoneidad de los filtros de cartucho

No acceda a las partes eléctricas sin haber desconectado el enchufe de la toma

No modifique el aspirador de ninguna manera

Utilice el dispositivo de formas que no cumplan con los requisitos de este manual.

No está permitido aspirar gases, vapores y / o líquidos corrosivos

No deje líquido o polvo dentro del recipiente y posiblemente seque el filtro antes de guardarlo.

USOS CONSENTIDOS

Esta máquina es apta para uso comercial, por ejemplo en hoteles, escuelas, hospitales, fábricas, tiendas, oficinas, residencias, para uso de alquiler y en cualquier caso para fines distintos a los domésticos normales. Esta máquina es adecuada para limpiar y recoger materiales sólidos o líquidos en ambientes.

INFORMACIÓN GENERAL

El uso de la máquina está sujeto a las normativas nacionales vigentes. Evite realizar cualquier trabajo que pueda comprometer la seguridad de las personas, las cosas y el medio ambiente. Observe la información y las instrucciones de seguridad contenidas en este manual de instrucciones. La variación de la frecuencia de potencia no requiere ninguna acción por parte del usuario. El fabricante se reserva el derecho de actualizar los manuales de producción y relacionados sin la obligación de actualizar las producciones y manuales anteriores. Las imágenes son solo para referencia y no son vinculantes en términos de diseño y equipamiento. La solicitud de una copia del manual o la declaración de conformidad, en papel o en electrónico, debe solicitarse a su distribuidor y / o al fabricante.

SÍMBOLOS Y PICTOGRAMAS

SÍMBOLOS Y PICTOGRAMAS PRESENTES EN EL MANUAL



SÍMBOLO DE ADVERTENCIA, PELIGRO GENÉRICO LEER ATENTAMENTE LOS APARTADOS PRECEDIDOS DE ESTE SÍMBOLO, SIGUIENDO ESCRUPULOSAMENTE LAS INDICACIONES, PARA LA SEGURIDAD DEL OPERADOR Y DEL APARATO. No cubra nunca el aspirador durante su uso



SÍMBOLO DE LIBRO ABIERTO: INDICA AL OPERADOR QUE LEA EL MANUAL DEL USUARIO ANTES DE USAR LA MÁQUINA.



SÍMBOLO DE ADVERTENCIA. INDICA PELIGRO DE APLASTAMIENTO DE MANOS

SÍMBOLOS Y PICTOGRAMAS VISIBLES EN LA MÁQUINA



SÍMBOLO DE PELIGRO DE ALTA TENSIÓN: RIESGO DE PELIGRO DE ELECTROCUCIÓN EN CASO DE ACCESO DURANTE EL MANTENIMIENTO A EQUIPOS ELÉCTRICOS SIN HABER APAGADO LA FUENTE DE ALIMENTACIÓN. SE REFIERE A LA UNIDAD DE ASPIRACIÓN.



SÍMBOLO DE ALTA TEMPERATURA: PRECAUCIÓN TEMPERATURA PELIGROSA. INDICA PELIGRO DE SUPERFICIE CALIENTE SE REFIERE AL MOTOR / TURBINA DE LA UNIDAD DE ASPIRACIÓN

GARANTÍA

Los dispositivos contruidos por fabricante están probados al 100% para garantizar un correcto funcionamiento eléctrico, neumático y mecánico; Las aspiradoras están cubiertas por una garantía por un período de doce meses a partir de la fecha de producción; Todas las piezas defectuosas de la máquina por anomalías no imputables al desgaste se reconocen en garantía. Las reparaciones se pueden realizar en los puntos de servicio o directamente al fabricante.

Al solicitar la garantía, se considera VINCULANTE enviar los detalles de la máquina defectuosa con una solicitud por escrito al distribuidor / fabricante (informar todos los datos especificados en la placa de identificación) junto con una copia de la factura de compra del aparato. La garantía queda nula en las siguientes condiciones:

- Uso indebido de la máquina que no cumpla con las especificaciones dadas en este manual
- El usuario ha realizado modificaciones o alteraciones de cualquier tipo
- Instalación eléctrica no realizada correctamente
- Incumplimiento de la normativa vigente en el país de uso
- Mantenimiento inadecuado
- El aparato no ha sido sometido a un control de mantenimiento periódico como se especifica en este manual
- Se han utilizado repuestos inadecuados o no originales
- Incumplimiento parcial o total de las disposiciones de este manual.

ELIMINACIÓN DE LA MÁQUINA



Como propietario de un aparato eléctrico o electrónico, la ley (conforme a la directiva 2012/19/EU sobre los residuos de equipos eléctricos y electrónicos y conforme a las legislaciones nacionales de los estados miembros UE que han puesto en práctica dicha directiva) le prohíbe eliminar este producto o sus accesorios eléctricos / electrónicos como residuo doméstico sólido urbano y le impone eliminarlo en los centros apropiados de recogida. Puede también eliminar el producto directamente en el establecimiento de su vendedor mediante la compra de uno nuevo, equivalente al que debe eliminar. Abandonar el producto en el ambiente puede crear graves daños al mismo ambiente y a la salud.

El símbolo en la figura representa el contenedor de los residuos urbanos y está absolutamente prohibido eliminar el aparato en estos contenedores. El incumplimiento de las indicaciones de la directiva 2012/19/EU y de los decretos ejecutivos de los diferentes estados comunitarios es sancionable administrativamente.

INSTALACIÓN

ENTREGA Y MANEJO

Cada máquina enviada ha sido revisada cuidadosamente por el fabricante antes de la entrega al mensajero. La máquina se fija cuidadosamente a un paleta y se cubre con un cartón protector o se envuelve en una película estirable para permitir que el transportista vea lo que se transporta. Una vez recibida la mercancía es necesario que todas las piezas estén intactas y no presenten daños debidos al transporte: en este caso, presente inmediatamente una reclamación al transportista (las piezas de la máquina que hayan sido dañadas o dañadas por una manipulación incorrecta no serán reconocidas en garantía por el fabricante. La elevación y manipulación de la aspiradora debe realizarse con carretilla elevadora de acuerdo con la legislación vigente sobre seguridad de los operarios en el puesto de trabajo.

COMPRUEBE LA CONEXIÓN ELÉCTRICA CORRECTA

Conectar el enchufe industrial al cable y conectar el enchufe a un enchufe de idéntico amperaje y protegido por un seccionador de red. En las aspiradoras trifásicas, antes de su uso, es necesario comprobar el correcto

sentido de giro del motor (en el sentido de las agujas del reloj) según lo especificado por el indicador fundido a presión impreso en la carcasa de la turbina; en el caso de que el sentido de giro sea anti horario, desconecte la máquina de la fuente de alimentación, invierta uno de los cables trifásicos del interior del enchufe y repita las operaciones descritas anteriormente.



ATENCIÓN: VERIFIQUE SIEMPRE ANTES DE PONER EN MARCHA LA MÁQUINA QUE NO HAN OCURRIDO IMPACTOS O DAÑOS DURANTE EL TRANSPORTE TAL COMO DAÑAR LA FUNCIONALIDAD DE LOS DISPOSITIVOS MENCIONADOS ANTERIORMENTE.

USO DE CABLES DE EXTENSIONES

Si se utiliza un cable de extensión prestar atención a la sección que debe ser adecuada para la corriente absorbida y el grado de protección indicado en la placa de la máquina.

MANTENIMIENTO

Cualquier mantenimiento y limpieza del aspirador debe realizarse SIEMPRE con la máquina apagada, desconectada de la red. Para garantizar condiciones de seguridad y funcionamiento eficaces de la aspiradora, se requiere un uso adecuado y un mantenimiento adecuado. Para permitir también el funcionamiento regular y constante de la aspiradora, cualquier reemplazo de piezas debe realizarse exclusivamente con repuestos originales.

ANTES DE CADA PUESTA EN MARCHA DIARIA

- Verifique visualmente la integridad del cable de alimentación (no debe estar dañado, rasgado, aplastado)
- Verificar la integridad y funcionalidad de los controles eléctricos (interruptores)
- Vacíe el tronco principal
- Verifique la integridad de la tubería de aspiración
- Verificar el correcto posicionamiento de la unidad de aspiración en la cámara del filtro y de esta última en el tronco principal
- Compruebe el funcionamiento de la unidad de limpieza automática del filtro, si está presente
- Si se mueve la aspiradora, asegúrese de que la fuente de alimentación esté presente en el enchufe

CADA 200 HORAS DE FUNCIONAMIENTO

Verifique el estado del filtro principal:

- Compruebe el estado del filtro primario: No debe tener agujeros ni roturas, No debe mostrar signos evidentes de desgaste que puedan comprometer una filtración adecuada
- En este caso, proceda con el reemplazo (ver ÍNDICE)
- No debe estar obstruido En este caso, controlar el correcto funcionamiento del filtro vibrador.

TOLERANCIAS DE RENDIMIENTO

El rendimiento de la turbina o los motores puede variar en un 15% en función de la temperatura y de la humedad del aire. Las válvulas de seguridad están calibradas según el amperaje de la TURBINA.

SOLUCIÓN DE PROBLEMAS

A continuación, le indicamos cómo solucionar usted mismo cualquier fallo o malfuncionamiento:

Los motores no arrancan:

- 1 - Sin tensión eléctrica.
- 2 - Compruebe el cable, el enchufe, el fusible y la toma.

La fuerza de succión disminuye:

- 1 - Filtro, boquilla, manguera de aspiración flexible o rígida obstruida.
- 2 - Compruebe, limpie los accesorios. Limpiar el filtro.

El polvo se escapa durante la aspiración:

- 1 - Filtro fijo o defectuoso.
- 2 - Compruebe cómo está fijado el filtro o cámbielo.

PLACA DE IDENTIFICACIÓN



PLACA DE DATOS TÉCNICOS

Cada aparato fabricado está marcado con una placa de identificación que contiene los datos esenciales necesarios para ayudar al distribuidor / fabricante a proporcionarle información, sugerencias y lista de piezas de repuesto. Los datos técnicos que se muestran en la placa de datos técnicos son los siguientes:

- Fabricante
- Modelo
- Serie
- Voltaje y frecuencia de la fuente de alimentación
- Potencia instalada nominal
- Símbolo CE (directiva de maquinaria 2006/42 / EC)

(La placa de identificación se coloca en el panel controles o cerca del cable de alimentación.)

(Ejemplo de placa de identificación)

MODEL:		Made in Italy	
Suction motor		3000W	 
220-240 V ~ 50/60 Hz IPX4		Cod.	Year:
Serial No. <input type="text"/>			<input type="text" value="45kg"/>

PRUEBAS

Cada dispositivo producido se prueba antes del empaque para verificar la funcionalidad y eficiencia de cada componente individual y para después ser enviado. En particular, la prueba de seguridad eléctrica se realiza de acuerdo con las regulaciones específicas y se referencia:

- Prueba de continuidad del conductor de tierra
- Medida de la resistencia de aislamiento entre cada fase y tierra
- Prueba de rigidez dieléctrica
- Medida de corrientes de fuga
- Medida de potencia y corriente absorbida (desviación aceptable $\pm 10\%$ del valor nominal)
- Medida de valores máximos de vacío y soplado (con tolerancia $\pm 15\%$ basado en valores de temperatura ambiente y humedad)
- Medida del valor de flujo de aire máximo

DISPOSITIVOS DE SEGURIDAD

El aspirador se ha fabricado de acuerdo con las normas de seguridad aplicables para el operador.

- Cada componente metálico se pone a tierra para evitar que partes de la mecánica se encuentren accidentalmente bajo tensión o sean atravesadas por corrientes electrostáticas: en este sentido, la elección de una manguera de aspiración adecuada también elimina este riesgo en el tramo que va desde área de uso para la aspiradora.
- El freno de las ruedas giratorias delanteras evita que la máquina se mueva accidentalmente de forma autónoma desde el lugar de uso debido a pendientes en el suelo o condiciones particulares de uso.

DATOS TÉCNICOS

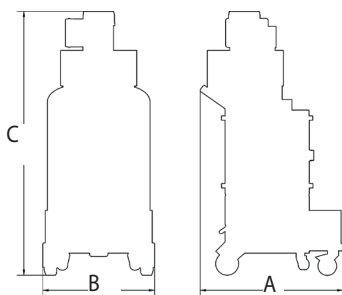

MODELO Cod.	SMV100 3-36 SAH (0.044.0301)	SMV100 3-24 SAH (0.044.0303) /
MODELO Cod.	CVI-U 3100 S (9357000400)	
Certificado	CE	CE
Motor	Nº3 By-pass	Nº3 By-pass
Potencia (W)	3300	3300
Tension (V) – (Hz)	230 - 50	120 - 60
Depresión máxima (mBar)	230	230
Calibración de la válvula limitadora (mBar)	/	/
Flujo de aire (m3/h)	510	510
Protección (IP)	X4	X4
Limpieza de filtros	Automático	Automático
Clase de filtro primario	HEPA	HEPA
Superficie del filtro primario (m2)	2 (TOTAL)	2 (TOTAL)
Capacidad útil (L)	100	100
Diámetro del tanque (mm)	460	460
Diámetro de entrada (mm)	50	50
Nivel de presión sonora (dB)	78	78
DIMENSIONES		
A (cm)	80	80
B (cm)	60	60
C (cm)	118	118
Peso(KG)	65	65

DESCRIPCIÓN DE LA MÁQUINA

PIEZAS DE LA MÁQUINA



1. Placa de datos técnicos
2. Unidad de succión
3. ON-OFF cambiar
4. Botón de limpieza forzada del filtro
5. Conexión de accesorios
6. Ruedas con freno
7. Liberación del tanque
8. Tanque



DESCRIPCIÓN DE LA MÁQUINA

USO DEL ASPIRADOR INDUSTRIAL



<p>1</p> 	<p>VERSIÓN ON/OFF</p> <p>I – Motores encendidos</p> <p>0 – Desconectar</p>
<p>1</p> 	<p>VERSIÓN PUSH</p> <p>Pulsar una vez para encender</p> <p>Pulsar una vez para apagar</p>
<p>2</p> 	<p>LIMPIEZA DE FILTRO</p> <p>Empuje para la limpieza forzada del filtro</p>



ATENCIÓN: ANTES DE ENCENDER LA ASPIRADORA ASEGÚRESE DE QUE EL RECIPIENTE ESTÁ VACÍO.



ATENCIÓN: NO UTILICE EL APARATO PARA RECOGER LÍQUIDOS

DESCRIPCIÓN DE LA MÁQUINA

TANQUE DE VACIADO MANUAL

1. Empuje el asa (M) hacia arriba y extraiga el cañón
2. Vaciar el barril
3. Inserte el cañón haciendo coincidir la fijación en "V" en su asiento correspondiente y deslice el rodamiento en el carril empujando hacia abajo el mango (M)

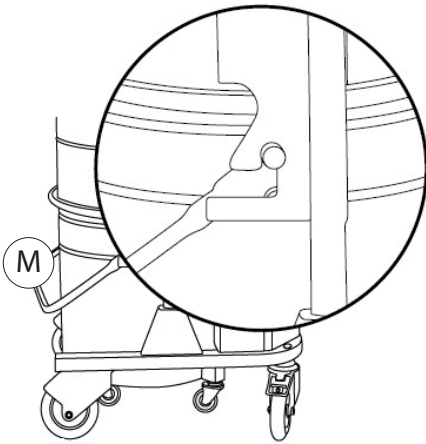

NO MANTENGA LA MANO EN EL BORDE (B) DEL TAMBOR DE RECOGIDA MIENTRAS LO LEVANTA

ACCESORIOS

En función de las necesidades específicas del cliente, el aspirador puede incluir accesorios que normalmente no se suministran en la versión estándar. Es necesario seleccionar la manguera de aspiración y los accesorios adecuados para el tipo de material que debe aspirar el aspirador. La máquina ya está lista para su uso. Conecte un extremo de la manguera flexible al accesorio deseado y el otro con la boquilla de acoplamiento rápido montada en la cámara del filtro. (Véase la hoja de accesorios)

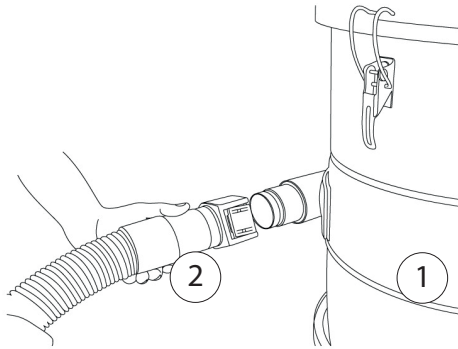

SUSTITUCIÓN DE FILTROS



ATENCIÓN: LA SUSTITUCIÓN DEL FILTRO DEBE SER REALIZADA SÓLO POR PERSONAL AUTORIZADO. CADA SUSTITUCIÓN Y/O MANTENIMIENTO NO AUTORIZADO DEL SISTEMA DE FILTRADO PUEDE COMPROMETER LA SEGURIDAD DEL APARATO, EN ESTE CASO EL PRODUCTOR DECLINA TODA RESPONSABILIDAD.



1. Desconecte y levante el cabezal.
2. Desenrosque la tuerca de mariposa y retire el muelle y la arandela
3. Retire la protección cilíndrica de acero del filtro (desenroscando los tornillos del borde)
4. Sustituya el filtro por uno adecuado para el aspirador en uso, compruebe la integridad del filtro y la presencia de la junta (G)
5. Montar la protección cilíndrica
6. Instale el nuevo filtro de acuerdo con la etiqueta en la parte inferior del filtro
 - Arandela con la parte de goma hacia la parte posterior del filtro.
 - Resorte
 - Mando
7. Vuelva a conectar el sistema de limpieza de filtros en la cámara de filtrado

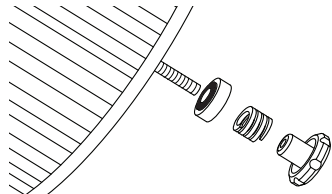

DIAGRAMAS DE CABLEADO

W10 HOJA

15/07/2020

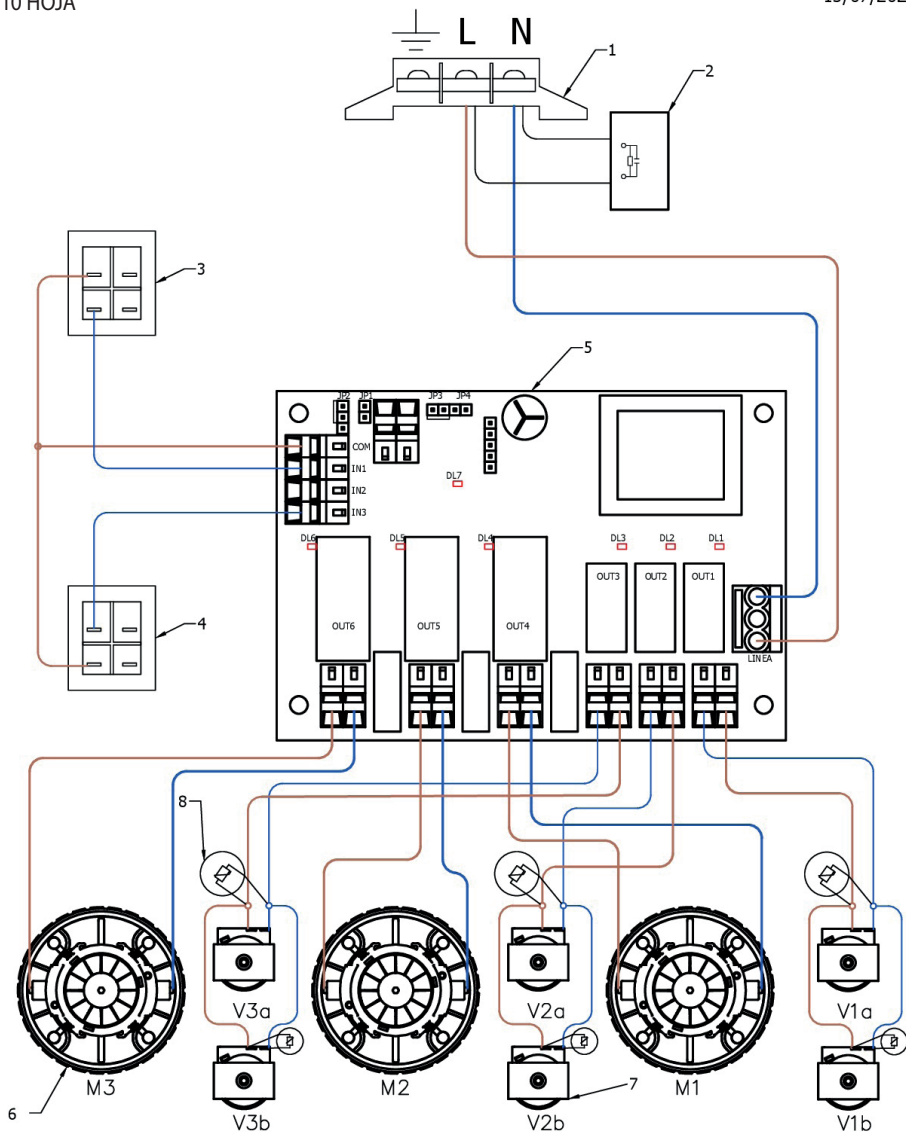

1. Terminal
2. Anti-disorderer
3. Interruptor momentáneo (NO) (MOTOR)
4. Interruptor momentáneo (NO) (LIMPIEZA FORZADA)
5. Tarjeta electrónica
6. Motor
7. Vibrador

8. VDR

DIAGRAMAS DE CABLEADO

W10 HOJA
EMPUJAR ON/OFF

15/07/2020

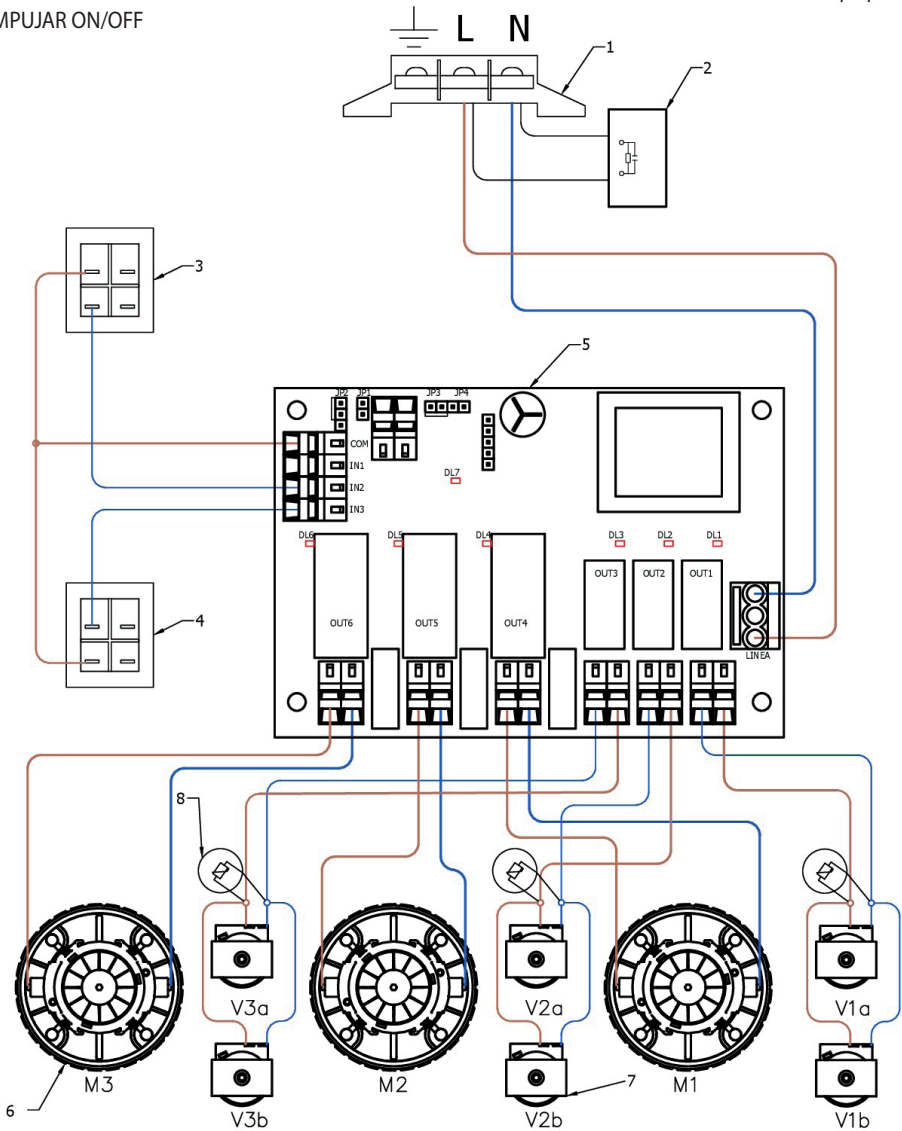

1. Terminal
2. Anti-disorderer
3. Cambio (0-1)
4. Interruptor momentáneo (NO)
5. Tarjeta electrónica
6. Motor
7. Vibrador
8. VDR

УКАЗАТЕЛЬ.....	стр.
ПРАВИЛА ТЕХНИКИ БЕЗОПАСНОСТИ	50
БЕЗОПАСНОСТЬ ОПЕРАТОРА	50
НЕДОЗВОЛЕННОЕ ИСПОЛЬЗОВАНИЕ	51
ПРЕДПОЛАГАЕМОЕ ИСПОЛЬЗОВАНИЕ.....	51
ОБЩИЕ СВЕДЕНИЯ.....	52
СИМВОЛЫ И ПИКТОГРАММЫ	52
ГАРАНТИЯ	53
УТИЛИЗАЦИЯ МАШИНЫ	53
УСТАНОВКА	53
ДОСТАВКА И ПЕРЕМЕЩЕНИЕ.....	53
ПРОВЕРЬТЕ ПРАВИЛЬНОСТЬ ЭЛЕКТРИЧЕСКОГО СОЕДИНЕНИЯ.....	54
ИСПОЛЬЗОВАНИЕ УДЛИНИТЕЛЕЙ.....	54
ТЕХОБСЛУЖИВАНИЕ.....	55
ПЕРЕД КАЖДЫМ ЕЖЕДНЕВНЫМ ЗАПУСКОМ.....	55
КАЖДЫЕ 200 ЧАСОВ РАБОТЫ.....	55
ЭКСПЛУАТАЦИОННЫЕ ДОПУСКИ	55
УСТРАНЕНИЕ НЕИСПРАВНОСТЕЙ.....	55
КОНСТРУКТИВНЫЕ ДАННЫЕ	56
ТАБЛИЧКА ТЕХНИЧЕСКИХ ДАННЫХ	56
ИСПЫТАНИЯ	56
УСТРОЙСТВА ДЛЯ ОБЕСПЕЧЕНИЯ БЕЗОПАСНОСТИ.....	56
ТЕХНИЧЕСКИЕ ДАННЫЕ	57
ОПИСАНИЕ МАШИНЫ.....	58
ИСПОЛЬЗОВАНИЕ ПЫЛЕСОСА	59
ОПОРОЖНЕНИЕ БАРАБАНА-СБОРНИКА ВРУЧНУЮ	60
АКСЕССУАРЫ	61
ЗАМЕНА ФИЛЬТРА	62
УПРОЩЕННАЯ ЭЛЕКТРИЧЕСКАЯ СИСТЕМА	63

БЕЗОПАСНОСТЬ ОПЕРАТОРА



ВНИМАНИЕ: ПЕРСОНАЛ, УПОЛНОМОЧЕННЫЙ ДЛЯ ЭКСПЛУАТАЦИИ МАШИНЫ, ДОЛЖЕН ПРОЧИТАТЬ И ИЗУЧИТЬ РУКОВОДСТВО ПЕРЕД ЗАПУСКОМ МАШИНЫ.

Целью данного руководства по эксплуатации и техническому обслуживанию является информирование операторов, которые будут использовать устройство, о требованиях и основных критериях, обеспечивающих:

- Безопасность сотрудников
- Правильную работу машины
- Оптимизацию производительности

Перед использованием операторы должны быть проинформированы, проинструктированы и обучены использованию машины и веществ, для которых она должна использоваться, а также их надлежащей утилизации.

Учитывая важность содержащихся спецификаций, рекомендуется:

- Всегда держать эти инструкции под рукой для удобства
- Бережно хранить его в месте, которое не повлияет на его сохранность
- Запросите копию у дилера/производителя в случае повреждения или утери
- В случае продажи третьим лицам всегда отдавайте это руководство пользователя с устройством или сообщайте данные производителя.



ВНИМАНИЕ: МАШИНА НЕ ПРЕДНАЗНАЧЕНА ДЛЯ ИСПОЛЬЗОВАНИЯ ДЕТЬМИ ИЛИ ЛЮДЬМИ СО СНИЖЕННЫМИ ФИЗИЧЕСКИМИ, СЕНСОРНЫМИ ИЛИ УМСТВЕННЫМИ НАВЫКАМИ, ИЛИ С НЕДОСТАТОЧНЫМ ОПЫТОМ ИЛИ ЗНАНИЯМИ. НЕОБХОДИМО НАБЛЮДАТЬ ЗА ДЕТЬМИ, ЧТОБЫ ОНИ НЕ ИГРАЛИ С МАШИНОЙ.

- Внимательно прочтите данное руководство, прежде чем приступать к запуску, использованию, техническому обслуживанию и любым другим работам на пылесосе
- Убедитесь, что пылесос не подвергался ударам или повреждениям
- Не запускайте пылесос в случае реальной или предполагаемой неисправности
- Убедитесь, что переключатель не поврежден и не изношен
- Используйте защитную одежду
- Не приближайтесь к машине в районе всасывающего патрубка с незакрепленными, отломанными или другими предметами, которые могут быть легко засосаны
- Убедитесь, что в наличии фильтров и в любом случае в их эффективности
- Во время эксплуатации машины или во время ее технического обслуживания всегда соблюдайте правила внутренней безопасности на рабочем месте
- Не выполняйте ремонт машины без разрешения производителя
- Для обычной очистки используйте не бензин или растворители, а подходящие моющие средства
- При перемещении ни в коем случае не тяните машину за кабель питания или гибкий шланг
- Никогда не направляйте всасывающий патрубок или трубку на людей или животных
- Защищайте пылесос от атмосферного воздействия
- Убедитесь, что напряжение сети в розетке, к которой подключен пылесос, соответствует напряжению, указанному на табличке технических данных
- Убедитесь, что кабель питания не имеет потертостей или повреждений: в случае замены кабеля необходимо убедиться, что новый кабель имеет те же технические характеристики, что и оригинальный: кабели, не одобренные или с меньшим сечением, могут перегреваться и нанести

серьезный ущерб оператору

- Убедитесь, что электрическая система, к которой подключена машина, подходит и эффективна (проверьте наличие надежного заземления)
- Любое техническое обслуживание всегда должно выполняться уполномоченным персоналом и на остановленной машине с отсоединенной вилкой от розетки электросети
- Неуполномоченный персонал не может использовать пылесос
- Перед запуском проверьте работоспособность предохранительных устройств
- Во время использования не накрывайте пылесос



ВНИМАНИЕ:



ВО ВРЕМЯ ТЕХНИЧЕСКОГО ОБСЛУЖИВАНИЯ И ЧИСТКИ ОПЕРАТОР МОЖЕТ КОНТАКТИРОВАТЬ, ПРИ ВЫКЛЮЧЕННОЙ МАШИНЕ, С ЧАСТЯМИ ВСАСЫВАЮЩЕЙ УСТАНОВКИ С ГОРЯЧИМИ ПОВЕРХНОСТЯМИ.

НЕДОЗВОЛЕННОЕ ИСПОЛЬЗОВАНИЕ

Категорически запрещается:

- Использовать с частично закрытыми или полностью закрытыми отверстиями для выпуска воздуха.
- Использовать в замкнутых пространствах, не допускающих воздухообмена.
- Всасывание жидкостей машинами, не оборудованными оригинальными специальными системами остановки
- Использовать машину на неровных и не горизонтальных поверхностях.
- Использовать без фильтрующего блока, предоставленного производителем.
- Использовать машины с частичным или полным перекрытием воздухозаборников, охлаждающих внутренние компоненты



ВНИМАНИЕ:

Не пылесосьте зажженные окурки.

Не всасывайте порошки или жидкости, взрывоопасные по своей природе, зажигательные или способные вызвать взрыв.

Не работайте в средах, насыщенных взрывоопасными газами или парами токсичных химических веществ.

Не всасывайте токсичные вещества, пока не проверите пригодность картриджных фильтров.

Не прикасайтесь к электрическим частям, не вынув вилку из розетки.

Ни в коем случае не изменять пылесос.

Нельзя использовать устройство способами, не соответствующими требованиям настоящего руководства

Не допускается всасывание агрессивных газов, паров и/или жидкостей.

Не оставляйте жидкость или порошок внутри контейнера и, лучше, высушите фильтр перед хранением:

ПРЕДПОЛАГАЕМОЕ ИСПОЛЬЗОВАНИЕ

Эта машина подходит для коммерческого использования, например, в отелях, школах, больницах, фабриках, магазинах, офисах, жилых домах, для сдачи в аренду и в любом случае для других целей, кроме обычных бытовых.

Эта машина подходит для очистки и сбора твердых или жидких материалов в помещении и на улице.

ОБЩИЕ СВЕДЕНИЯ

Использование машины регулируется действующими национальными нормами.

Избегайте выполнения любых работ, которые могут поставить под угрозу безопасность людей, вещей и окружающей среды. Соблюдайте информацию и правила техники безопасности, содержащиеся в данном руководстве по эксплуатации. Изменение частоты сети не требует никаких действий со стороны пользователя.

Производитель оставляет за собой право обновлять продукцию и связанные с ней руководства без обязательств по обновлению предыдущей продукции и руководств. Изображения предназначены только для справки и не являются обязательными с точки зрения конструкции и оснащения. Запросить копию брошюры или декларации о соответствии в бумажном или электронном виде можно у вашего дилера.

СИМВОЛЫ И ПИКТОГРАММЫ

СИМВОЛЫ И ПИКТОГРАММЫ, ПРИВЕДЕННЫЕ В РУКОВОДСТВЕ



Предупреждающий символ:
внимательно прочтите разделы, отмеченные этим символом, и соблюдайте инструкции для обеспечения безопасности оператора и машины.



Символ открытой книги:
используется для указания оператору прочитать руководство перед использованием машины.



Предупреждающий символ:
Указывает на опасность защемления рук.

СИМВОЛЫ И ПИКТОГРАММЫ, ВИДИМЫЕ НА МАШИНЕ



Символ ОПАСНОСТЬ ВЫСОКОГО НАПРЯЖЕНИЯ:
Опасность поражения электрическим током в случае доступа во время обслуживания к электрооборудованию без отключения электропитания.
Относится к пылесосу



Символ ВЫСОКАЯ ТЕМПЕРАТУРА: внимание, опасная температура. Указывает на опасность горячей поверхности, касается двигателя/турбины всасывающего блока.

ГАРАНТИЯ

Устройства проходят 100% тестирование для обеспечения правильной электрической, пневматической и механической работы; На пылесосы распространяется гарантия сроком на двенадцать месяцев с даты производства; все дефектные детали машины, неисправности которых нельзя отнести к износу, признаются гарантийными.

Ремонт можно осуществить в сервисных центрах.

При запросе гарантии считается **ОБЯЗАТЕЛЬНЫМ** предоставить сведения о неисправной машине с письменным запросом дилеру / производителю (сообщить все данные, указанные на идентификационной табличке) вместе с копией счета-фактуры на покупку устройства.

- Гарантия недействительна при следующих условиях:
- Неправильное использование машины не в соответствии со спецификациями, приведенными в данном руководстве.
- Пользователь внес изменения или переделки любого рода.
- Электромонтаж выполнен неправильно.
- Несоблюдение правил, действующих в стране использования.
- Ненадлежащее техническое обслуживание.
- Прибор не подвергался периодическому техническому обслуживанию, как указано в данном руководстве.
- Были использованы неподходящие или неоригинальные запасные части.
- Частичное или полное несоблюдение положений настоящего руководства.

УТИЛИЗАЦИЯ МАШИНЫ



Как владельцу электрического или электронного прибора закон (в соответствии с Директивой 2012/19/ЕС об отходах электрического и электронного оборудования и национальными законами государств-членов ЕС, применивших эту директиву) запрещает утилизировать этот продукт или его электрические/электронные принадлежности как  твердые бытовые отходы и вместо этого требует их утилизации в соответствующих центрах сбора. Выброс продукта в окружающую среду может нанести серьезный ущерб самой

окружающей среде и здоровью человека.

Символ на рисунке обозначает городской мусорный бак, и выбрасывать прибор в эти контейнеры категорически запрещается. При несоблюдении указаний Директивы 2012/19/ЕС и имплементационных постановлений различных государств ЕС могут быть применены административные санкции.

УСТАНОВКА

ДОСТАВКА И ПЕРЕМЕЩЕНИЕ

Каждая отгружаемая машина тщательно проверяется перед отправкой экспедитору. Машина аккуратно закрепляется на поддоне и накрывается защитным картоном или оборачивается стрейч-пленкой, чтобы экспедитор мог видеть, что перевозится. При получении товара все детали должны быть целыми и не иметь повреждений при транспортировке: в этом случае немедленно предъявите претензии перевозчику. (Поврежденные или испорченные детали машины из-за неправильного обращения их ремонт не будет признан производителем как гарантийный. Подъем и перемещение пылесоса должны осуществляться с помощью вилочного погрузчика в соответствии с действующим законодательством о безопасности операторов на рабочем месте.

ПРОВЕРЬТЕ ПРАВИЛЬНОСТЬ ЭЛЕКТРИЧЕСКОГО СОЕДИНЕНИЯ

Подсоедините промышленную вилку к кабелю, а вилку подключите к розетке такой же силы тока, защищенной сетевым разъединителем. На трехфазных пылесосах перед использованием необходимо проверить правильное направление вращения двигателя (по часовой стрелке), указанное индикатором, отлитым на корпусе турбины; если направление вращения против часовой стрелки, отключите машину от сети, измените один из трех фазных кабелей внутри вилки и повторите вышеописанные операции.



ВНИМАНИЕ ПЕРЕД ЗАПУСКОМ МАШИНЫ ВСЕГДА ПРОВЕРЯЙТЕ, ЧТО ВО ВРЕМЯ ТРАНСПОРТИРОВКИ НЕ ПРОИЗОШЛО НИКАКИХ УДАРОВ ИЛИ ПОВРЕЖДЕНИЙ, КОТОРЫЕ МОГУТ ПРЕПЯТСТВОВАТЬ ФУНКЦИОНАЛЬНОСТИ ВЫШЕУКАЗАННЫХ УСТРОЙСТВ.

ИСПОЛЬЗОВАНИЕ УДЛИНИТЕЛЕЙ

Если используется удлинительный кабель, обратите внимание на сечение, которое должно соответствовать потребляемому току, и на степень защиты, указанную на заводской табличке.

Любое техническое обслуживание и чистка пылесоса **ВСЕГДА** должны выполняться на выключенной машине, отключенной от сети. Всасывающая установка не требует специального обслуживания, очистки или смазки. Тем не менее, обратите внимание, что правильное использование и постоянное техническое обслуживание необходимы для обеспечения эффективной работы и условий безопасности пылесоса.

Чтобы также обеспечить правильную и постоянную работу пылесоса, любая замена деталей должна выполняться исключительно оригинальными запчастями.

ПЕРЕД КАЖДЫМ ЕЖЕДНЕВНЫМ ЗАПУСКОМ

- Визуально проверьте целостность кабеля питания (он не должен быть поврежден, порван, смят)
- Проверить целостность и работоспособность электрических органов управления (переключателей)
- Опорожнить основной барабан
- Проверить целостность всасывающей трубы
- Проверьте правильность расположения всасывающего устройства на фильтрующей камере и последнего на основном барабане
- Если пылесос перемещается, убедитесь, что напряжение в розетке соответствует напряжению, указанному на табличке технических данных машины

КАЖДЫЕ 200 ЧАСОВ РАБОТЫ

Проверять состояние основного фильтра: на нем не должно быть дыр и разрывов: в этом случае выполнить замену (см. **УКАЗАТЕЛЬ**)

Проверьте целостность и разборчивость таблички технических данных: в противном случае немедленно обратитесь к производителю

ЭКСПЛУАТАЦИОННЫЕ ДОПУСКИ

Производительность турбины или двигателей может варьироваться на 15% в зависимости от температуры и влажности воздуха.

Предохранительные клапаны откалиброваны в соответствии с силой тока турбины.

УСТРАНЕНИЕ НЕИСПРАВНОСТЕЙ

Ниже приводим как можно самостоятельно устранить возможные неисправности:

Двигатели не запускаются. ► Отсутствие электрического напряжения. ► Проверьте кабель, вилку, предохранитель и розетку.

Сила всасывания уменьшается. ► Засорен фильтр, сопло, гибкий или жесткий всасывающий шланг. ► Проверьте, очистите принадлежности. Очистите фильтр.

Пыль выходит во время всасывания. ► Фильтр неправильно закреплен или неисправен. ► Проверьте, как закреплен фильтр, или замените его.





КОНСТРУКТИВНЫЕ ДАННЫЕ

ТАБЛИЧКА ТЕХНИЧЕСКИХ ДАННЫХ

Каждое устройство маркировано идентификационной табличкой, которая содержит основные данные, необходимые для того, чтобы помочь дилеру/производителю предоставить вам информацию, предложения и список запасных частей. Технические данные, указанные на табличке технических данных, следующие:

- Производитель
- Модель
- Серия
- Напряжение и частота источника питания
- Номинальная установленная мощность
- Символ CE (директива по машинному оборудованию 2006/42/EC)
- Идентификационная табличка размещается на панели управления или рядом с кабелем питания.

(Пример идентификационной таблички)

MODEL:		Made in Italy	
Suction motor			
 3000W			
220-240 V ~ 50/60 Hz IPX4		Year:	
Serial No.		Cod.	45kg

ИСПЫТАНИЯ

Каждое устройство тестируется перед упаковкой и последующей отправкой, чтобы проверить функциональность и эффективность каждого отдельного компонента. В частности, испытание на электробезопасность проводится в соответствии со специальными правилами и касается:

- Проверки целостности заземляющего проводника
- Измерения сопротивления изоляции между каждой фазой и заземлением
- Испытания на диэлектрическую прочность
- Измерения токов утечки
- Измерения мощности и потребляемого тока (допустимое отклонение $\pm 10\%$ от номинального значения)
- Измерения максимальных значений разрежения и наддува (с допуском $\pm 15\%$ в зависимости от значений температуры и влажности окружающей среды)
- Измерение максимального значения расхода воздуха

УСТРОЙСТВА ДЛЯ ОБЕСПЕЧЕНИЯ БЕЗОПАСНОСТИ

Пылесос изготовлен в соответствии с применимыми правилами техники безопасности для оператора.

- Каждый металлический компонент заземлен таким образом, чтобы предотвратить случайное попадание частей механики под напряжение или поражение электростатическим током: в этом отношении выбор подходящего всасывающего шланга также устраняет этот риск на участке от места использования до пылесоса.
- Тормоз на передних поворотных колесах предотвращает случайное самопроизвольное перемещение машины с места использования из-за уклонов грунта или особых условий использования.

ТЕХНИЧЕСКИЕ ДАННЫЕ

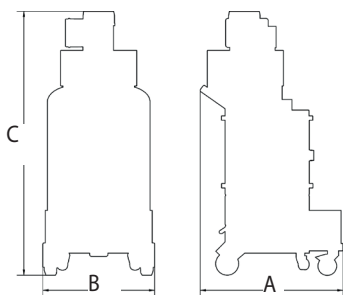

МОДЕЛЬ Код	SMV100 3-36 CAX (0 044.0301)	SMV100 3-24 CAX (0 044.0303) /
МОДЕЛЬ Код	CVI-U 3100 S (9357000400)	
Сертификат	CE	CE
Двигатель	№3 Байпас	№3 Байпас
Мощность (Вт)	3300	3300
Напряжение (В) – Гц	230 - 50	120 - 60
Максимальное разрежение (мБар)	230	230
Калибровка ограничительного клапана (мБар)	/	/
Расход воздуха (м3/ч)	510	510
Защита (IP)	X4	X4
Встряхиватель фильтров	Автоматический	Автоматический
Класс первичного фильтра	HEPA	HEPA
Площадь поверхности первичного фильтра (м2)	2 (ВСЕГО)	2 (ВСЕГО)
Полезный объем (л)	100	100
Диаметр контейнера (мм)	460	460
Диаметр всасывающего патрубка (мм)	50	50
Уровень звукового давления (дБ)	78	78
РАЗМЕРЫ		
A (см)	80	80
B (см)	60	60
C (см)	118	118
Вес (КГ)	65	65

ОПИСАНИЕ МАШИНЫ

ЧАСТИ МАШИНЫ



1. Табличка с идентификационными данными
2. Группа всасывания
3. Переключатель ВКЛ-ВЫКЛ
4. Переключатель принудительной очистки фильтра
5. Крепление для аксессуаров
6. Колеса с тормозами
7. Крючок открепления контейнера
8. Корзина для сбора

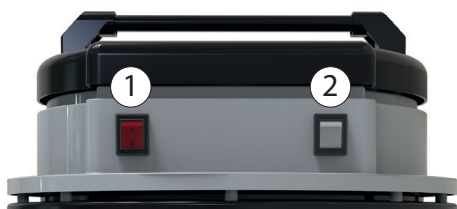

ОПИСАНИЕ МАШИНЫ

ИСПОЛЬЗОВАНИЕ ПЫЛЕСОСА



<p>1</p> 	<p>ВЕРСИЯ ВКЛ/ВЫКЛ</p> <p>I – ВКЛЮЧЕНИЕ ПЫЛЕСОСА Э ДВИГАТЕЛЯ</p> <p>0 - ВЫКЛ.</p>
<p>1</p> 	<p>ВЕРСИЯ «НАЖИМНАЯ»</p> <p>НАЖМИТЕ ОДИН РАЗ, ЧТОБЫ ВКЛЮЧИТЬ ПИТАНИЕ</p> <p>НАЖМИТЕ ОДИН РАЗ, ЧТОБЫ ВЫКЛЮЧИТЬ</p>
<p>2</p> 	<p>НАЖАТЬ ДЛЯ ПРИНУДИТЕЛЬНОЙ ОЧИСТКИ ФИЛЬТРОВ</p>



ВНИМАНИЕ: ПЕРЕД ВКЛЮЧЕНИЕМ ПЫЛЕСОСА УБЕДИТЕСЬ, ЧТО КОНТЕЙНЕР ПУСТОЙ



ВНИМАНИЕ: НЕ ИСПОЛЬЗУЙТЕ ПРИБОР ДЛЯ ВСАСЫВАНИЯ ЖИДКОСТЕЙ

ОПИСАНИЕ МАШИНЫ

ОПОРОЖНЕНИЕ БАРАБАНА-СБОРНИКА ВРУЧНУЮ

1. Нажмите на ручку (М), потянув ее вверх, и снимите барабан.
2. Опорожните барабан.
3. Вставьте V-образную муфту в соответствующее гнездо и сдвиньте подшипник по направляющей, нажав на специальную ручку вниз.

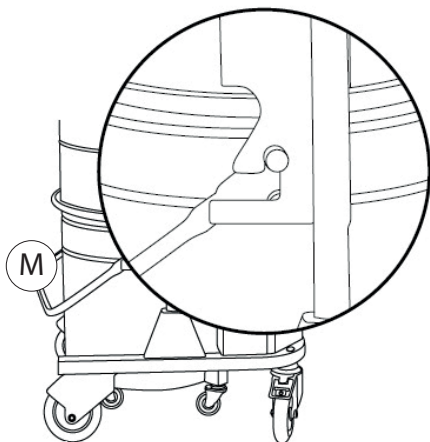

ВНИМАНИЕ: НЕ ДЕРЖИТЕ РУКУ ЗА КРАЙ (В) БАРАБАНА ДЛЯ СБОРА ВО ВРЕМЯ ПОДЪЕМА

АКСЕССУАРЫ

Пылесос может поставляться в соответствии с определенными потребностями заказчика в комплекте с дополнительными деталями, которые обычно не входят в стандартную комплектацию поставки. Необходимо выбрать всасывающий шланг и аксессуары, которые лучше всего подходят для всасываемого типа отходов.

Теперь машина готова к запуску и использованию.

Соедините один конец шланга с нужным аксессуаром, а другой — с быстроразъемным соединением, установленным на фильтрующей камере. (См. буклет с аксессуарами).

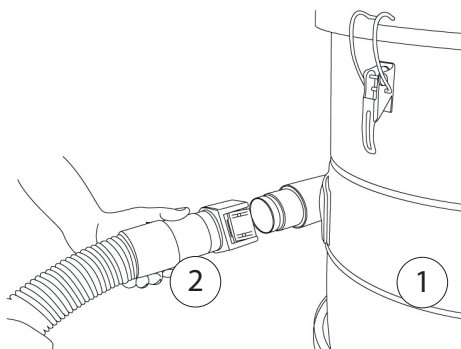

ЗАМЕНА ФИЛЬТРА



ВНИМАНИЕ: ЗАМЕНА ФИЛЬТРОВ ДОЛЖНА ВЫПОЛНЯТЬСЯ ТОЛЬКО УПОЛНОМОЧЕННЫМ ПЕРСОНАЛОМ. ЛЮБОЕ НЕСАНКЦИОНИРОВАННОЕ ВМЕШАТЕЛЬСТВО ИЛИ/И ЗАМЕНА ИЛИ ТЕХНИЧЕСКОЕ ОБСЛУЖИВАНИЕ СИСТЕМЫ ФИЛЬТРАЦИИ МОЖЕТ ПОВЛИЯТЬ НА БЕЗОПАСНОСТЬ. В СЛУЧАЕ НЕСАНКЦИОНИРОВАННОГО ВМЕШАТЕЛЬСТВА ПРОИЗВОДИТЕЛЬ НЕ НЕСЕТ ОТВЕТСТВЕННОСТИ

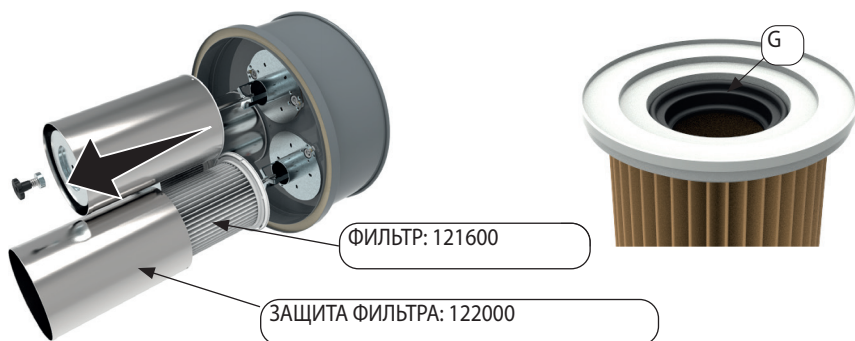

1. Отцепите и поднимите головку.
2. Отвинтите маховик и снимите пружину и шайбу.
3. Снимите цилиндрическую стальную защиту фильтра (открутив винты по краю)
4. Замените фильтр на подходящий для используемого пылесоса, убедившись в его целостности и наличии уплотнителя (G)
5. Установите цилиндрическую защиту
6. Установите новый фильтр, следуя указаниям на этикетке на нижней части фильтра
 - Шайба с резиновой частью, направленная к нижней части фильтра
 - Пружина
 - Маховик
7. Закрепите блок очистки фильтра к фильтрующей камере

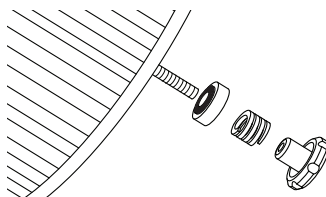

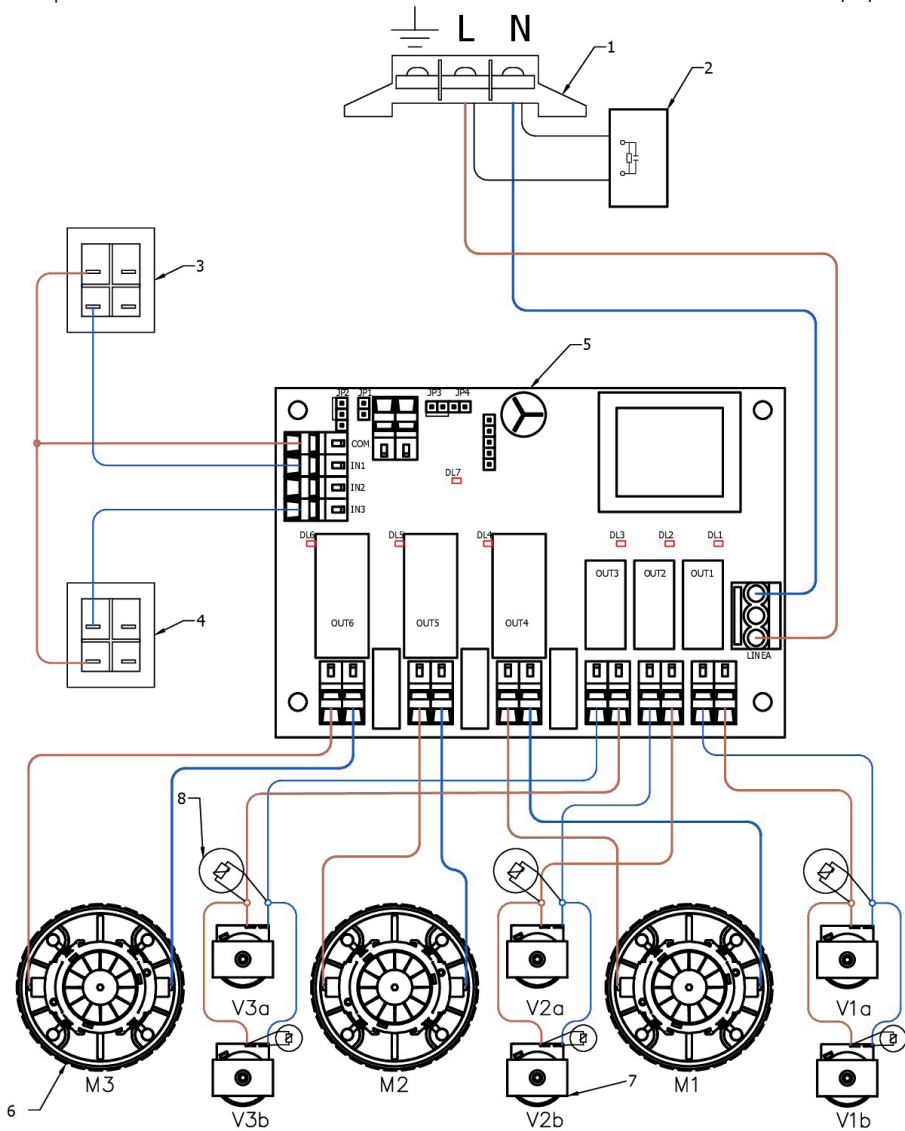

- 1. клеммная колодка
- 2. защита от помех
- 3. переключатель 0-1
- 4. Переключатель без фиксации НР
- 5. электронная плата
- 6. двигатель
- 7. вибратор

8. варистор

УПРОЩЕННАЯ ЭЛЕКТРИЧЕСКАЯ СИСТЕМА

ТАБЛИЦА W10

«НАЖИМНАЯ» ВКЛ./ВЫКЛ.

15/07/2020

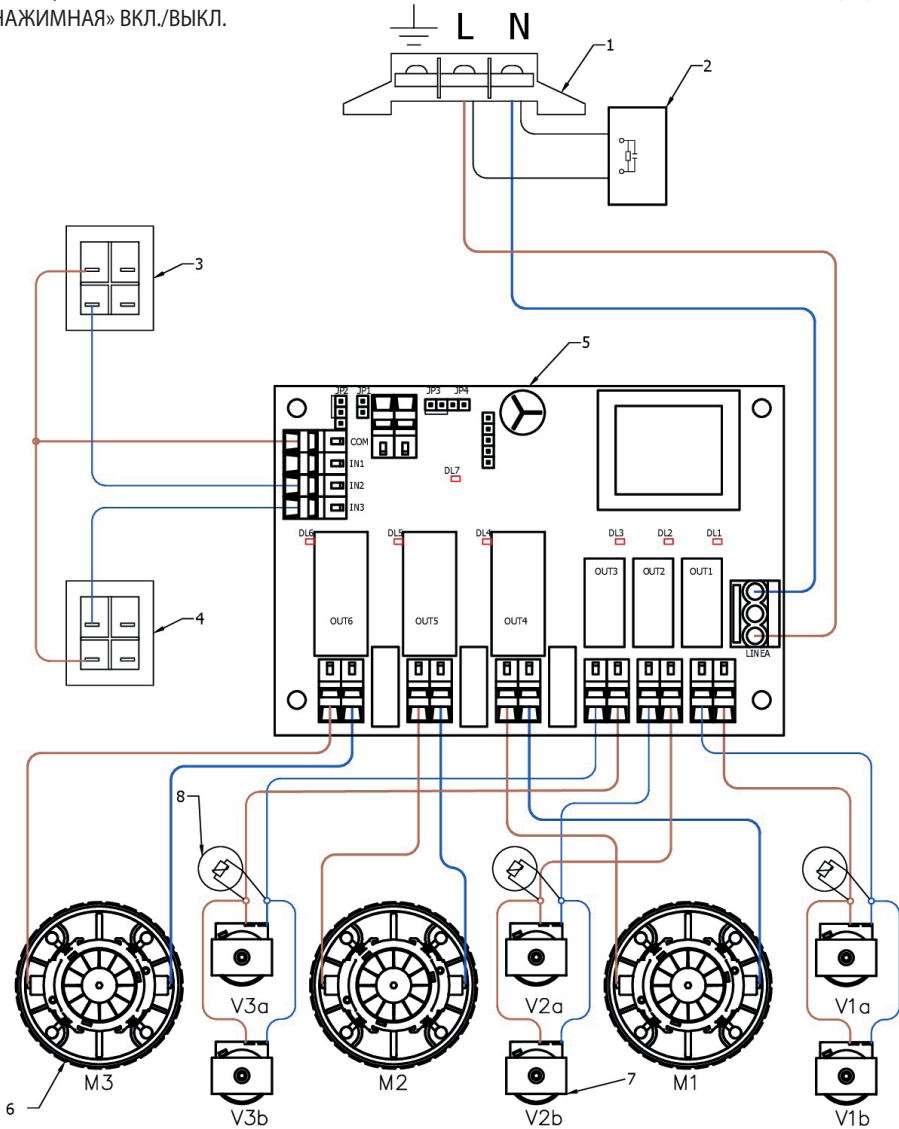

1. клеммная колодка
2. защита от помех
3. Переключатель без фиксации НР (двигатели)
4. Переключатель без фиксации НР (очистка)
5. электронная плата
6. двигатель
7. вибратор

8. варистор

