



IT ATTENZIONE: leggere le istruzioni prima dell' utilizzo.

EN CAUTION: Read the instructions before using the machine.

FR ATTENTION! lire attentivement les instructions avant l'usage.

DE ACHTUNG: die anweisungen bitte vor gebrauch sorgfältig lesen.

ES ADVERTENCIA: leer atentamente las advertencias antes el uso de aparato.

PT ATENÇÃO: ler atentamente as instruções antes da utilização.

TR DİKKAT: MAKİNAYI KULLANMADAN ÖNCE KULLANIM TALİMATLARINI OKUYUNUZ.

SL POZOR: pred uporabo preberite navodila.

RU ВНИМАНИЕ:

Перед началом использования оборудования внимательно ознакомьтесь с руководством по эксплуатации!

تنبيه: اقرأ التعليمات قبل الاستخدام. **AR**

NL LET OP:

vóór gebruik de gebruiksaanwijzing aandachtig lezen.

PL UWAGA: przed użyciem przeczytać instrukcję.

CS POZOR: před použitím si přečtěte návod k obsluze.

IT	ISTRUZIONI PER L'USO. Attrezzatura polivalente che consente la pulizia a vapore. L'apparecchio può essere usato anche come semplice aspirapolvere/aspiraliquidi.	pag. 9
EN	USER'S INSTRUCTIONS. Multipurpose steam cleaning equipment. The unit can be also used as a simple vacuum cleaner that handles both dust and liquids.	pag. 17
FR	MODE D'EMPLOI. Appareil polyvalent pour le nettoyage à la vapeur, qui peut également être utilisé comme simple aspirateur eau et poussières.	page 24
DE	BEDIENUNGSANLEITUNG. Mehrzweckgerät für die Dampfreinigung. Das Gerät kann auch als einfachen Nass- und Trockensauger verwendet werden.	Seite 31
ES	INSTRUCCIONES PARA EL USO. Aparato polivalente para la limpieza a vapor. También puede usar el aparato como un simple aspirador de polvo y de líquidos.	pág. 38
PT	INSTRUÇÕES ANTES DA UTILIZAÇÃO. Equipamento polivalente que permite a limpeza a vapor. O aparelho também pode ser usado como um simples aspirador de pó/de líquidos.	pág. 45
TR	KULLANMADAN TALİMATLARINI. Çokamaçlı buharlı temizleme makinası. Bu makina hem sıvı hemde toz atıkların vakumlanması içinde kullanılmaktadır.	sf. 52
SL	NAVODILA ZA UPORABO. Pranje z ekstrakcijo pare + injiciranje tople vode ali detergenta. Sesanje prahu/pranje s paro.	str. 58
RU	ИНСТРУКЦИЯ ПО ЭКСПЛУАТАЦИИ. Парогенератор, введение, пылесос для влажной и сухой уборки.	стр. 65
AR	دليل إرشادات الاستخدام. الغسيل البخار استخراج أو السناخة + حقن المياه المنظفات.	صفحة 78
NL	HANDLEIDING. Kan ook gebruikt worden als multifunctionele stoomreiner. Islak & kuru hali ve koltuk yıkama makinası.	Blz. 79
PL	INSTRUKCJA OBSŁUGI. Urządzenie wielofunkcyjne, które umożliwi czyszczenie za pomocą pary. Urządzenie może też być wykorzystywane jako zwykły odkurzacz pracujący na sucho lub na mokro.	str. 86
CS	NÁVOD K POUŽITÍ. Víceúčelový přístroj, který umožňuje čištění párou. Přístroj může být také použit na suché/mokrém vysávání.	str. 93

**GV 3.0 VAC
DSG-3 EXV**

Technical data plate



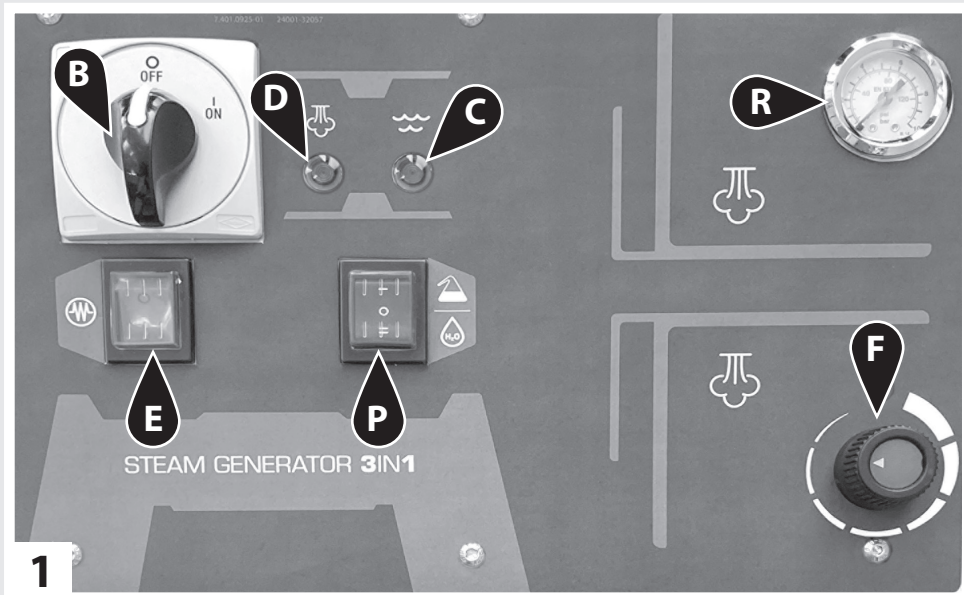

DESCRIZIONE E MONTAGGIO

- | | | |
|---|--|------------------------------|
| B | | Interruttore ON/OFF generale |
| E | | Interruttore ON/OFF caldaia |
| P | | Interruttore detergente |
| P | | Interruttore acqua calda |
| C | | Spia mancanza acqua |
| D | | Spia vapore pronto |
| F | | Regolazione vapore |
| R | | Manometro vapore |

DESCRIPTION AND ASSEMBLY

- | | | |
|---|--|-----------------------|
| B | | ON/OFF main switch |
| E | | ON/OFF boiler switch |
| P | | Selector detergent |
| P | | Selector hot water |
| C | | "NO water" light |
| D | | "Steam ready" light |
| F | | Steam adjustment knob |
| R | | Steam pressure gauge |

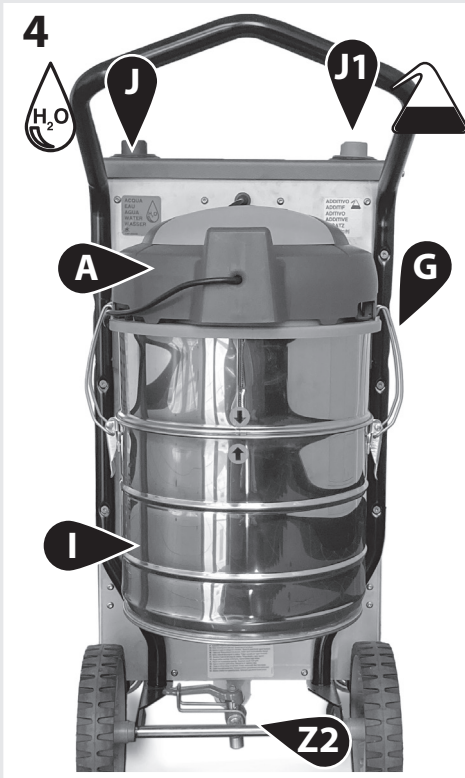
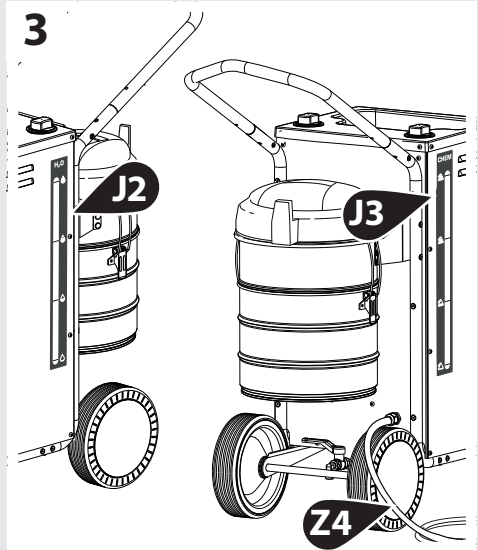
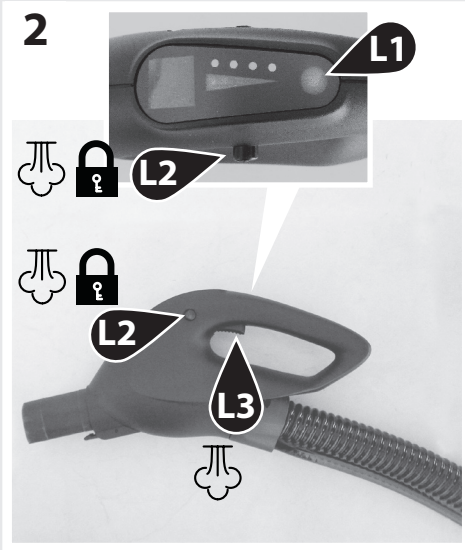

6

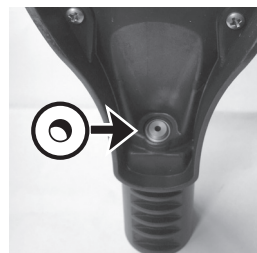
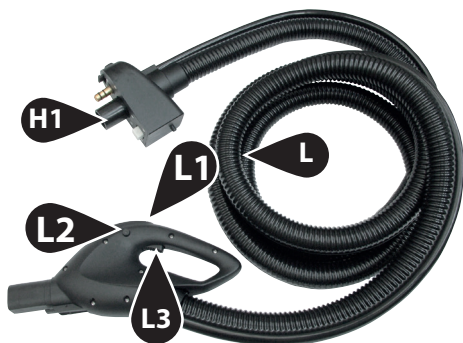

- IT VAPORE (A CALDO)
- EN (HOT) STEAM
- FR VAPEUR (CHAUDE)
- DE KLEINE DÜSE DAMPF (WARM)
- ES VAPOR (CALIENTE)
- PT VAPOR (QUENTE)
- TR BUHAR (SICAK)
- SL PARNA (VSE VROČE)
- RU ПАРА (ГОРЯЧАЯ)
- NL STOOM (ALLEMAAL HEET)
- PL PARA (GORĄCA)
- CS PÁRA (HORKÝ)



- IT INIEZIONE/ESTRAZIONE DETERGENTE (A FREDDO)
- EN (COLD) DETERGENT INJECTION AND EXTRACTION
- FR EXTRACTION / INJECTION DETERGENT (FROID)
- DE INJEKTION / WASCHMITTELEXTRAKTION (KALT)
- ES INYECCIÓN/EXTRACCIÓN DETERGENTE (FRIO)
- PT INJEÇÃO/EXTRAÇÃO DE DETERGENTE (FRIO)
- TR PÜSKÜRTME-VAKUM YIKAMA SİSTEMİ, DETERJAN (SOĞUK).
- SL PRANJE Z EKSTRAKCIJO + INIJEKIRANJE DETERGENTA (VSE HLADNO)
- RU ЧИСТКА С ПОДАЧЕЙ МОЮЩЕГО РАСТВОРА ВВЕДЕНИЕ/ПЫЛЕСОС (ВСЕ ХОЛОДНО)
- NL INJECTIE /ZUIGEN WASMIDDEL (HELEMAAL KOUD).
- PL PRANIE WTRYSK DETERGENT + ASPIRACJA (ZIMNO).
- CS VHÁNĚNÍ/ EXTRAKČNÍ + ČISTÍCÍ PROSTŘEDEK (NACHLAZENÍ).

7

- IT MONTAGGIO ACCESSORI
- EN ACCESSORIES ASSEMBLING
- FR MONTAGE DES ACCESSOIRES
- DE MONTAGE DER ZUBEHÖRTEILE
- ES MONTAJE ACCESORIOS
- PT MONTAGEM DE ACESSÓRIOS
- TR MONTAJ AKSESUARLARI
- SL NAVODILA ZA MONTAŽO
- RU СБОРКА ПРИНАДЛЕЖНОСТЕЙ
- NL MONTAGE-INSTRUCTIES
- PL MONTAŻ AKCESORIÓW
- CS MONTÁŽ PŘÍSLUŠENSTVÍ

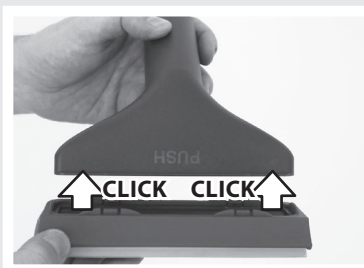
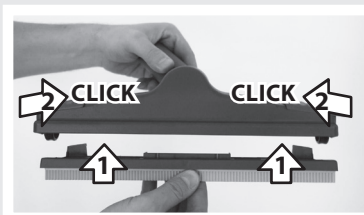
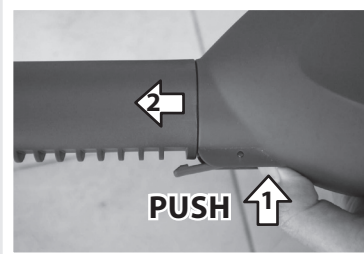
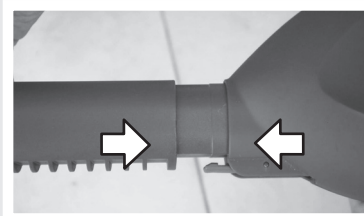



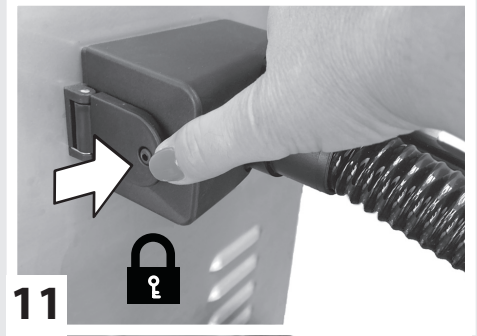
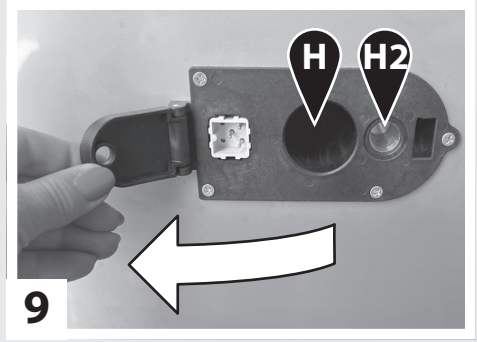
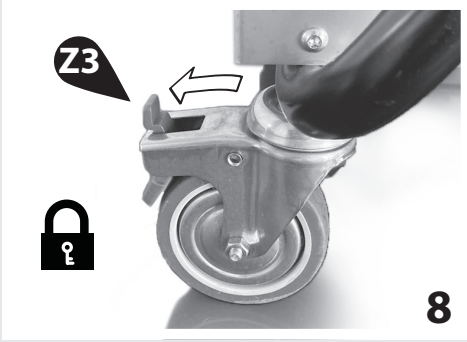

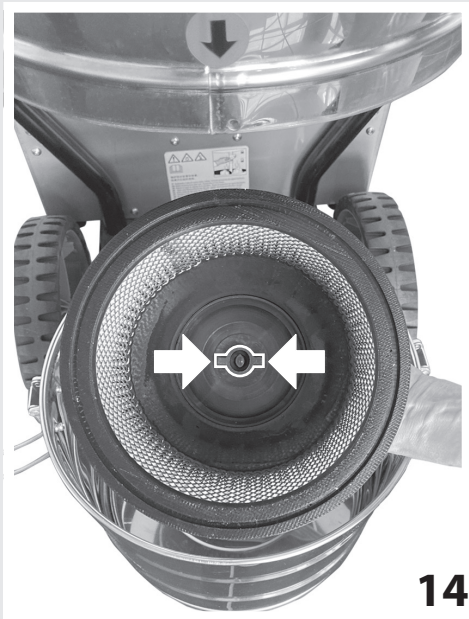
IT In base al modello si possono verificare delle differenze nella fornitura. EN Depending on the model, there are differences in the scopes of delivery. FR Suivant le modèle, la fourniture peut varier. DE Je nach Modell gibt es Unterschiede im Lieferumfang. ES Según el modelos, hay diferencias en el contenido suministrado. PT Consoante o modelo, existem diferenças no volume de fornecimento. TR Modele bağılı olarak teslimat kapsamında farklar olabilir. RU В данном руководстве по эксплуатации дано описание прибора с максимальной комплектацией. Комплектация отличается в зависимости от модели. NL Afhankelijk van het model zijn er verschillen in de leveringspakketten. PL W zależności od modelu istnieją różnice w zakresie dostawy. CS V závislosti na modelu se mohou vyskytnout rozdíly v rozsahu dodávky.

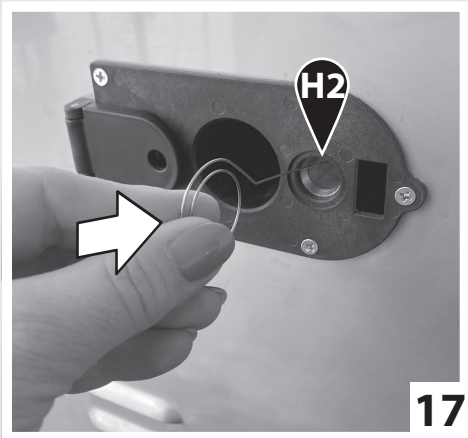
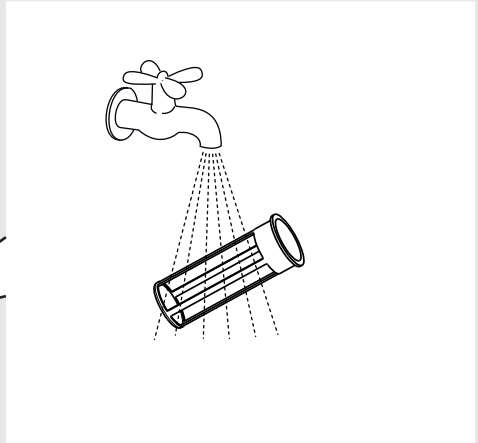





1. DESCRIZIONE E MONTAGGIO

- (A) Testata motore
 (B)  Interruttore ON/OFF generale
 (C) Spia mancanza acqua
 (D) Spia vapore pronto
 (E)  Interruttore ON/OFF caldaia
 (F) Manopola regolazione vapore
 (G) Ganci per la chiusura testata/fusto
 (J) Tanica acqua
 (J1) Tanica detergente
 (J2) Indicatore livello tanica acqua
 (J3) Indicatore livello tanica detergente
 (H) Bocchettone d'aspirazione
 (H1) Spina del tubo flex
 (H2) Presa uscita vapore
 (I) Fusto
 (L) Tubo flex
 (L1) Tasto aspirazione
 (L2) Fermo sicurezza emissione vapore
 (L3) Leva vapore
 (N) Pennello plastica
 (N1) Pennello acciaio
 (N2) Pennello ottone
 (O) Tubo prolunga
-
- (P) Selettore pompa iniezione
 I - detergente
OFF **O - OFF**
 II - acqua calda
-
- (Q) Telaio per polveri
 (Q1) Telaio per liquidi
 (Q2) Telaio per tappeti/moquette
 (R) Manometro vapore
 (S) Pennello
 (S1) Pennello 150
 (T) Bocchetta grande vapore/aspirazione
 (T1) Bocchetta 150
 (T2) Bocchetta piccola aspirazione (a caldo)
 (T6) Bocchetta piccola (INIEZIONE/ESTRAZIONE DETERGENTE, A FREDDO).
 (U) Tergivetro
 (U1) Tergivetro 150)
 (X) Lancia diritta
 (Y) Spruzzatore inclinato
 (Z1) Filtro
 (Z2) Rubinetto di scarico della caldaia

- (Z3) Ruote pivotanti con freno
 (Z4) Cavo elettrico di alimentazione

2. SIMBOLI



ATTENZIONE! Prestare attenzione per motivi di sicurezza.



AVVERTIMENTO . Pericolo provocato da vapore bollente



AVVERTIMENTO. Pericolo scottature



Simbolo Vapore



Simbolo Detergente



Simbolo Acqua



ATTENZIONE: I getti ad alta pressione possono essere pericolosi se usati impropriamente. I getti non devono essere diretti verso le persone, gli animali, verso le apparecchiature elettriche che vive oppure verso l'apparecchio stesso.

3. UTILIZZO PREVISTO

- L'apparecchio è destinato ad un utilizzo professionale.
- Attrezzatura polivalente che consente la pulizia a vapore. L'apparecchio può essere usato anche come semplice aspirapolvere/aspiraliquidi.
- L'utilizzo dell'apparecchio in concomitanza con polveri particolarmente fini (dimensione minore di 0,3 µm) richiede l'adozione di specifici filtri forniti in opzione (Hepa).

3.1. DATI TECNICI

(vedi targhetta dati tecnici)

4. SICUREZZA

4.1. ⚠️ AVVERTENZE IMPORTANTI

- 4 ⚠️ **ATTENZIONE:** Questo apparecchio è stato progettato per essere utilizzato con il detergente fornito o prescritto dal costruttore, tipo shampoo detergente neutro a base di tensioattivi biodegradabili anionici. L'impiego di altri detergenti o sostanze chimiche può compromettere la sicurezza dell'apparecchio.
- 1° ⚠️ **ATTENZIONE:** I getti ad alta pressione possono essere pericolosi se usati impropriamente. Il getto non deve essere indirizzato verso persone, attrezzature sotto tensione o la macchina stessa.
- 05 ⚠️ **ATTENZIONE:** Non utilizzare l'apparecchio in prossimità di persone, salvo il caso in cui queste indossino abiti protettivi.
- 23 ⚠️ **ATTENZIONE:** Non dirigere il getto verso se stessi oppure verso altre persone per pulire abiti o scarpe.
- 21 ⚠️ **ATTENZIONE:** Rischio di esplosione. Non spruzzare liquidi infiammabili.
- 24b ⚠️ **ATTENZIONE:** Non permettere che l'apparecchio venga usato da bambini o da personale non addestrato.
- 22 ⚠️ **ATTENZIONE:** Per garantire la sicurezza della macchina, usare solo pezzi di ricambio originali presso il produttore o approvati dal fabbricante.
- 16 ⚠️ **ATTENZIONE:** Manutenzioni e riparazioni devono essere effettuate sempre da personale specializzato; le parti che eventualmente si guastassero vanno sostituite solo con ricambi originali.
- 24a ⚠️ **ATTENZIONE:** L'acqua che è passata attraverso i dispositivi antiriflusso è considerata non potabile.
- 03 ⚠️ **ATTENZIONE:** Non usare l'apparecchio se il cavo elettrico o parti importanti dell'apparecchio risultano danneggiate, es. dispositivi di sicurezza, tubo alta pressione pistola ecc.
- 26 ⚠️ **ATTENZIONE:** Prolunghe non adeguate possono essere pericolose.
- 2°a ⚠️ **ATTENZIONE:** Qualora venga utilizzato un cavo di prolunga, questo deve essere idoneo per un utilizzo all'esterno e il collegamento

deve essere mantenuto asciutto e sollevato dal suolo.

- 2°b ⚠️ **ATTENZIONE:** Si consiglia di utilizzare un'avvolgitore per cavo in grado di mantenere la presa a un'altezza di circa 60 mm dal suolo.
- 11 ⚠️ **ATTENZIONE:** Spegnerne completamente l'apparecchio (interruttore generale in posizione **(0)**OFF ogni qualvolta lo si lascia incustodito.
- 6° ⚠️ **ATTENZIONE:** Questo tubo contiene i collegamenti elettrici: non utilizzarlo per raccogliere acqua e non immergere in acqua durante la pulizia.

4.2. ⚠️ AVVERTENZE GENERALI

- 01 ⚠️ I componenti usati nell'imballo (es. sacchi in plastica) possono costituire potenziali pericoli, tenerli fuori della portata di bambini ed animali.
- 02 ⚠️ Ogni utilizzo diverso da quelli indicati sul presente manuale può costituire pericolo, pertanto deve essere evitato.
- 03 ⚠️ Il fabbricante declina ogni responsabilità per danni causati a persone, animali o cose in seguito al mancato rispetto di queste istruzioni o se l'apparecchio viene usato in modo irragionevole.
- 04 ⚠️ Collegare l'apparecchio soltanto se la tensione di rete coincide con la tensione riportata sulla targhetta delle caratteristiche e se la presa di alimentazione è dotata di messa a terra.
- 05 ⚠️ **Non afferrare mai la spina del cavo elettrico con le mani bagnate.**
- 06 ⚠️ Non estrarre la spina dalla presa tirando il cavo.
- 07 ⚠️ Non trainare l'apparecchio tramite il cavo di alimentazione.
- 08 ⚠️ Srotolare completamente il cavo di alimentazione prima dell'uso.
- 09 ⚠️ È sconsigliato l'uso di prolunghe elettriche; qualora fosse necessario l'impiego, utilizzare prolunghe con il marchio di approvazione di sicurezza e munite di messa a terra. Sezione minima cavo prolunga 2,5mm².
- 10 ⚠️ Togliere sempre la spina dalla presa di corrente prima di effettuare qualsiasi intervento sull'apparecchio o quando rimane incustodito o alla portata di bambini o di persone non coscienti dei loro atti.
- 11 ⚠️ **Controllare scrupolosamente se cavo,**

TABELLA DI UTILIZZO 34⚠ Eseguire sempre un test su una parte poco visibile del materiale.	Sporco normale	Sporco intenso	Asciugatura
Interno auto: sedili	aspiratore	vapore/detergente	aspiratore
Interno auto: tappetini/moquette	aspiratore	vapore/detergente	aspiratore
Interno auto: rivestimento tetto/vetri	vapore	vapore	aspiratore
Interno auto: cruscotto	aspiratore	aspiratore/vapore	panno
Cerchioni auto	vapore/detergente	vapore/detergente	panno
Tappeti e moquette in genere	vapore	vapore/detergente	aspiratore
Servizi igienici, pavimenti, rivestimenti	vapore	vapore/detergente	aspiratore
Parquet	vapore	vapore	aspiratore
Superfici in acciaio inox	vapore	vapore/detergente	aspiratore

spina o parti dell'apparecchio risultano danneggiate ed in tal caso non utilizzare assolutamente l'apparecchio, ma rivolgersi al Servizio Assistenza per la sua riparazione.

- 12⚠ Non utilizzare l'apparecchio per la pulizia a vapore di apparecchiature elettriche o prese di corrente.
- 13⚠ Non lavorare con le mani ed i piedi bagnati quando l'apparecchio è collegato.
- 14⚠ Non immergere l'apparecchio in alcun liquido.
- 15⚠ Non pulire l'apparecchio con il vapore.
- 17⚠ Prima di collegare l'apparecchio, accertarsi che i dati di targa siano rispondenti a quelli della rete elettrica e che la presa sia protetta con un interruttore magnetotermico differenziale "SALVAVITA" con sensibilità di intervento inferiore a 0,03 A - 30ms.
- 18⚠ Accertarsi che la presa sia conforme alla spina dell'apparecchio.
- 19⚠ Non utilizzare l'apparecchio in caso di temperatura ambiente inferiore a 0° C, se esso è equipaggiato con cavo in PVC (HVV-F).
- 20⚠ Il cavo elettrico può essere sostituito esclusivamente da un centro assistenza autorizzato.
- 21⚠ Non aspirare sostanze infiammabili (es. cenere del camino e fuliggine), esplosive, tossiche o pericolose per la salute.
- 22⚠ Non usare l'apparecchio per aspirare acqua da recipienti, lavandini, vasche, ecc.
- 23⚠ Spegnere immediatamente l'apparecchio

in caso di fuoriuscita di liquido o schiuma.

- 24⚠ Non mettere l'orifizio di aspirazione vicino a parti delicate del corpo come occhi, bocca, orecchie.
- 25⚠ Non toccare con le mani da vicino il getto di vapore.
- 26⚠ Non impedire l'uscita del getto di vapore.
- 27⚠ Non indirizzare il getto di vapore su persone o animali.
- 28⚠ Durante l'uso non coprire l'apparecchio, potrebbe surriscaldarsi.
- 29⚠ Se l'apparecchio viene prestato ad altre persone, è necessario consegnare loro anche il libretto di istruzioni.
- 30⚠ Il prodotto non deve essere usato dai bambini o da persone con capacità fisiche, sensoriali o mentali ridotte o mancanti di adeguata esperienza e conoscenza, finché non siano state adeguatamente addestrate o istruite.
- 31⚠ I bambini, anche se controllati, non devono giocare con il prodotto.
- 34⚠ Eseguire sempre un test su una parte poco visibile del materiale.

4.3. DISPOSITIVI DI SICUREZZA

⚠**ATTENZIONE:** La pistola è dotata di un fermo di sicurezza (L2). Ogni qualvolta si interrompe l'uso della macchina è importante azionare il fermo di sicurezza per evitare aperture accidentali.

Gli innesti dei tubi vapore hanno un doppio blocco di sicurezza e sono realizzati su progetto originale in materiale esclusivo, particolarmente resistente.





4.4. ALLACCIAMENTO ALLA RETE ELETTRICA :

Allacciare l'apparecchio solo ad un collegamento elettrico installato da un installatore qualificato in conformità alla norma IEC 60364-1.

Questa macchina è soggetta ad allacciamento sotto condizione: $Z_{max} = 0,11 \text{ Ohm}$ (EN 61000-3-11:2000)

5. USO

5.1. MESSA IN SERVIZIO

-  Durante la preparazione spegnere l'apparecchio e sfilare la spina!
- Riempire la tanica **(J)** con acqua di rubinetto **(Fig. 4)**
-  Non aggiungere alcun tipo di detergente o sostanza chimica all'acqua del serbatoio!
- Riempire la tanica **(J1)** con detergente **(Fig. 5)**
-  Questo apparecchio è stato progettato per essere utilizzato con il detergente fornito o prescritto dal costruttore. L'impiego di altri detersivi o sostanze chimiche può compromettere la sicurezza dell'apparecchio!
- Inserire la spina **(H1)** del tubo flex **(L)** nel bocchettone di aspirazione **(H)** **(Fig. 9, 10, 11)**
-  Non lavorare mai senza aver montato il filtro!

5.2. ASPIRAZIONE POLVERE

- Inserire nell'impugnatura del tubo flex **(L)** l'accessorio più adatto.
- Collegare l'apparecchio ad una presa di corrente idonea.
- Attivare l'interruttore generale **(B)**
- Attivare l'interruttore **(L1)** per attivare l'aspirazione;

5.3. LAVAGGIO CON ESTRAZIONE VAPORE

- Inserire nell'impugnatura del tubo flex **(L)** l'accessorio più adatto.
- Collegare l'apparecchio ad una presa di corrente idonea.
- Attivare l'interruttore generale **(B)**
- Attivare la formazione di vapore con

l'interruttore **(E)** fino all'accensione della spia "vapore pronto" **(D)**.

- Per la fuoriuscita di vapore, premere la leva **(L3)**.
La prima emissione di vapore sarà accompagnata da acqua di condensa; dirigere il getto a parte o su un panno.
- Preselezionare l'intensità del vapore tramite la manopola **(F)** posta sull'apparecchio. Lo strumento **(R)** indica il livello di pressione all'interno della caldaia.
- È possibile unire le funzioni di pulizia a vapore ed aspirazione sopra descritte, per pulire ed aspirare contemporaneamente.
- Attivare l'interruttore **(L1)** per attivare l'aspirazione;
- A termine operazione, rilasciare qualche istante prima la leva vapore **(L3)** rispetto allo spegnimento del motore aspirazione **(L1)** per consentire il recupero dell'umidità attraverso i condotti di aspirazione.

5.4. LAVAGGIO CON ESTRAZIONE VAPORE + INIEZIONE ACQUA CALDA O DETERGENTE

- Inserire nell'impugnatura del tubo flex **(L)** l'accessorio più adatto.
- Collegare l'apparecchio ad una presa di corrente idonea.
- Attivare l'interruttore generale **(B)**
- Attivare la formazione di vapore con l'interruttore **(E)** fino all'accensione della spia "vapore pronto" **(D)**.
- Attivare la pompa iniezione con l'interruttore **(P): H2O (II)** acqua calda oppure  **(I)** detergente
- Per facilitare l'innescio della pompa iniezione, chiudere il rubinetto vapore **(F)**.
- Premere la leva **(L3)**.
- Preselezionare l'intensità del vapore tramite la manopola **(F)** posta sull'apparecchio. Lo strumento **(R)** indica il livello di pressione all'interno della caldaia.
- È possibile unire le funzioni di pulizia a vapore ed aspirazione sopra descritte, per pulire ed aspirare contemporaneamente.
- Attivare l'interruttore **(L1)** per attivare l'aspirazione;
- A termine operazione, rilasciare qualche istante prima la leva vapore **(L3)** rispetto allo spegnimento del motore aspirazione **(L1)**, per consentire il recupero dell'umidità attraverso i

condotti di aspirazione.

5.5. RABBOCCO ACQUA CALDAIA

Il serbatoio caldaia (L) alimenta la caldaia con livello elettronico; essendo un serbatoio esterno, può essere rabboccato in qualsiasi momento.

Quando termina l'acqua nel serbatoio caldaia l'apparecchio:

1. emette un segnale acustico intermittente (bip)
2. la spia del livello dell'acqua (C) lampeggia
3. si arresta la fuoriuscita di vapore

Per il rabbocco, procedere come segue:

- disinserire l'interruttore per il riscaldamento (E)
- disinserire l'interruttore principale (B)
- estrarre il cavo dalla presa di corrente
- riempire il serbatoio acqua caldaia (J)

5.6. SPEGNIMENTO DELL'APPARECCHIO

- Portare gli interruttori (P), (E), (B), in posizione OFF.
- Estrarre la spina dalla presa.

6. MANUTENZIONE



Vedi tabella.

6.1. RIMOZIONE DEL FUSTO DI RACCOLTA

- Liberare i ganci (G) e rimuovere il fusto (I) (Fig. 12).
- Pulire il fusto.
- Rimontare il fusto e serrare coi ganci.

6.2. PULIZIA DEL FILTRO

vedi fig. 13, 14, 15

-  Prima di procedere con qualsiasi operazione di pulizia o manutenzione, staccare sempre la spina dalla presa.
- 1- Smontare il filtro (Z1)
- 2- Scuotere il filtro (Z1)
- 3- Lavare il filtro (Z1)
- 4- Lasciare asciugare il filtro (Z1), molto bene, prima di rimontarlo.
-  Dopo l'operazione di pulizia del filtro, verificare lo stato di idoneità per un successivo utilizzo. In caso di danneggiamento o rottura, sostituirlo con un filtro originale.

6.3. PULIZIA DEI FILTRI (J), (J1)

(vedi fig. 16)

6.4. SCARICO CALDAIA

Agire nel seguente modo:

- Qualche minuto prima del termine del turno di lavoro, spegnere la caldaia tramite il pulsante luminoso di ACCENSIONE CALDAIA (E), proseguendo l'utilizzo della pistola a vapore fino a quando il manometro (R) indica una pressione da 0 a 1 BAR.
- Portare gli interruttori (P), (E), (B) in posizione OFF.
- Estrarre la spina dalla presa.
- Aprire lentamente il rubinetto di scarico caldaia (Z2) (fig. 4), far defluire l'acqua contenuta nella caldaia in un contenitore adeguato.



Pericolo provocato da vapore bollente.

7. CONDIZIONI DI GARANZIA

Tutti i nostri apparecchi sono stati sottoposti ad accurati collaudi e sono coperti da garanzia da difetti di fabbricazione in conformità alla normativa vigente (minimo 12 mesi). La garanzia decorre dalla data di acquisto. In caso di riparazione dell'apparecchio o degli accessori nel periodo della garanzia, bisogna allegare una copia della ricevuta. Durante il periodo di garanzia, il nostro centro assistenza riparerà tutte quelle disfunzioni che, nonostante un uso corretto da parte dell'utilizzatore secondo il ns. manuale istruzioni potranno essere ricondotte ad un difetto di materiali. La garanzia avviene sostituendo o riparando quelle parti che a ns. giudizio risultassero difettose. Le parti sostituite rimangono di ns. proprietà. La riparazione o sostituzione di parti difettose non prolunga il termine di garanzia dell'apparecchio; per le parti sostituite vale il periodo di garanzia dell'apparecchio. Non rispondiamo per danni o difettosità all'apparecchio, od alle sue parti, riconducibili ad un errato uso o manutenzione dell'apparecchio. Lo stesso vale per la non osservanza delle norme contenute nel ns. libretto istruzioni o per l'utilizzo di parti od accessori non facenti parte del ns. programma. Qualsiasi intervento a mezzo personale non autorizzato da noi fa decadere tutti i diritti alla garanzia. La garanzia non copre le parti di consumo, la cui usura è una naturale conseguenza dell'utilizzo dell'apparecchio.

ATTENZIONE! Difetti quali ugelli otturati, macchine

bloccate per residui di formazioni di calcare, accessori danneggiati (es. tubo piegato) e/o macchine che non presentano difetti NON SONO COPERTI DA GARANZIA.

TUTTI I COSTI SORGENTI NEL CASO DI RECLAMI IN GARANZIA NON AUTORIZZATI O RICONOSCIUTI VERRANNO ADEDEBITATI.

8. SMALTIMENTO

 Quale proprietario di un apparecchio elettrico o elettronico, la legge (conformemente alla direttiva EU 2012/19/UE sui rifiuti da apparecchiature elettriche ed elettroniche e alle legislazioni nazionali degli Stati membri UE che hanno messo in atto tale direttiva) le vieta di smaltire questo prodotto o i suoi accessori elettrici / elettronici come rifiuto domestico solido urbano e le impone invece di smaltirlo negli appositi centri di raccolta. E' possibile smaltire il prodotto direttamente dal distributore mediante l'acquisto di un prodotto nuovo,

equivalente a quello da smaltire. Abbandonando il prodotto nell'ambiente si potrebbero creare gravi danni all'ambiente stesso e alla salute umana.

Il simbolo in figura rappresenta il bidone dei rifiuti urbani ed è tassativamente vietato riporre l'apparecchio in questi contenitori. La non ottemperanza alle indicazioni della direttiva 2012/19/EU e ai decreti attuativi dei vari Stati comunitari è sanzionabile amministrativamente.





TABELLA DI MANUTENZIONE ORDINARIA

OPERAZIONE	PARTE MACCHINA	PERIODICITA'	INCARICATO
Contenitore di raccolta	Svuotare il contenitore dello sporco dopo ogni pulizia.	Ad ogni utilizzo	Utilizzatore
Vuotare la Caldaia	Aprire il rubinetto (Z2) (fig. 4) vedi paragrafo "SCARICO CALDAIA"	Ad ogni utilizzo	Utilizzatore
Pulizia Caldaia	Smontaggio, lavaggio boiler e sonda di livello in riferimento al manuale di servizio	Ogni 6 mesi (o più frequentemente in caso di acqua altamente calcarea)	Centro di assistenza tecnico autorizzato
Ugello Vapore	Pulire con lo spillo in dotazione l'ugello posto all'interno della presa di uscita (H2) (fig. 17)	Una volta alla settimana	Utilizzatore
Filtro Lavabile	Smontare e lavare dall'interno verso l'esterno con acqua corrente, lasciare asciugare prima di riassembleare	Ad ogni utilizzo	Utilizzatore
Accessori	- Controllare che il tubo flex e le prolunghe accessori non vengano ostruiti da sporco umido riducendo le prestazioni dell'apparecchio: - ATTENZIONE! Non lavare e non immergere il flex in acqua o altri liquidi. Per pulire accuratamente il tubo flex, svuotare il serbatoio, collegare l'accessorio prolunga più spruzzatore e far scorrere un litro di acqua dolce nel tubo flex fino ad arrivare al serbatoio.	Una volta alla settimana	Utilizzatore
	- Verificare periodicamente lo stato di usura delle guarnizioni ed eventualmente sostituirle.	Una volta al mese	Utilizzatore

DIAGNOSTICA

SEGNALE (LED/BUZZER)	Significato	Soluzione
bip intermittente	Fine acqua tanica esterna	Rabboccare acqua in tanica
bip fisso	Mancato caricamento acqua	Spegnere e riaccendere , scaricare pressione della caldaia, inserire tubi blu in tanica verificando pescaggio. Se persiste rivolgersi Centro assistenza autorizzato
4 bip / pausa 4"	Mancata richiesta carica- mento acqua	Eseguire pulizia della caldaia. Se persiste rivolgersi Centro assistenza autorizzato
2 bip una volta sola	Standby dopo 30 min di inutilizzo con interruttore caldaia acceso (on)	Erogare vapore

1. DESCRIPTION AND ASSEMBLY

- (A) Motor head
 (B)  ON/OFF main switch
 (C) "No water" light
 (D) "Steam ready" light
 (E)  ON/OFF boiler switch
 (F) Steam adjustment knob
 (G) Hooks for closing head/drum
 (J) Water tank
 (J1) Detergent tank
 (J2) Water tank level indicator
 (J3) Detergent tank level indicator
 (H) Vacuum connection
 (H1) Plug of the flexible hose
 (H2) Outlet plug for steam
 (I) Drum
 (L) Flexible hose
 (L1) Suction motor button
 (L2) Steam delivery safety lock
 (L3) Steam lever
 (N) Small nylon brush
 (N1) Small brass brush
 (N2) Small S/S brush
 (O) Extension tube
-
- (P) Selector pump switch
 I **Selector detergent**
 OFF O
 II **Selector hot water**
-
- (Q) Floor fitting, dry dust
 (Q1) Floor fitting, wet liquid
 (Q2) Carpet fitting
 (R) Steam pressure gauge
 (S) Round suction brush
 (S1) Brush for small rectangular nozzle 150
 (T) Big nozzle brush by steam/suction
 (T1) Small rectangular nozzle by steam/suction 150
 (T2) Armchair small nozzle brush by injection/suction (HOT MODE)
 (T6) Small nozzle , DETERGENT INJECTION/EXTRACTION, (COLD MODE)
 (U) Window wiper steam/suction
 (U1) Window wiper for small rectangular nozzle 150
 (X) Suction flat lance

- (Y) Accessory connection with steam/suction nozzle
 (Z1) Filter
 (Z2) Boiler draining hose and cock
 (Z3) Pivoting wheels with brake
 (Z4) Cavo elettrico di alimentazione

2. SYMBOL



CAUTION! It is important to be careful of the following items.



WARNING
Danger from hot steam.



WARNING
Danger of scalding



Danger
from hot steam.



symbol:
Detergent



symbol
Water



WARNING: High pressure jets can be dangerous if subject to misuse. The jet must not be directed at persons, animal, live electrical equipment or the machine itself.

3. INTENDED USE

- The appliance is intended for professional use.
- Multipurpose steam cleaning equipment. The unit can be also used as a simple vacuum cleaner that handles both dust and liquids.
- If the device is used for particularly fine powders (smaller than 0,3 µm), special filters supplied optionally (hepa) must be employed.

3.1. TECHNICAL DATA

(see technical data plate)

4. SAFETY PRECAUTIONS

4.1. ⚠️ IMPORTANT WARNINGS

- 04 ⚠️ **WARNING:** This machine has been designed for use with the cleaning agent supplied or recommended by the manufacturer. The use of other cleaning agents or chemicals may adversely affect the safety of the machine.
- 1° ⚠️ **WARNING:** High pressure jets can be dangerous if subject to misuse. The jet must not be directed at persons, live electrical equipment or the machine itself.
- 05 ⚠️ **WARNING:** Do not use the machine with in range of persons unless they wear protective clothing.
- 23 ⚠️ **WARNING:** Do not direct the jet against yourself or others in order to clean clothes or foot-wear.
- 21 ⚠️ **WARNING:** Risk of explosion - Do not spray flammable liquids.
- 24b ⚠️ **WARNING:** High pressure cleaners shall not be used by children or untrained personnel.
- 22 ⚠️ **WARNING:** High pressure hoses, fittings and couplings are important for the safety of the machine. Use only hoses, fittings and couplings recommended by the manufacturer.
- 16 ⚠️ **WARNING:** To ensure machine safety, use only original spare parts from the manufacturer or approved by the manufacturer.
- 24a ⚠️ **WARNING:** Water that has flowed through backflow preventers is considered to be non potable.
- 03 ⚠️ **WARNING:** Do not use the machine if a supply cord or important parts of the machine are damaged, e.g. safety devices, high pressure hoses, trigger gun.
- 26 ⚠️ **WARNING:** Inadequate extension cords can be dangerous.
- 2°a. ⚠️ **WARNING:** If an extension cord is used, it shall be suitable for outdoor use, and the connection has to be kept dry and off the ground.
- 2°b. ⚠️ **WARNING:** It is recommended that this is accomplished by means of a cord reel which keeps the socket at least 60 mm above the

ground.

- 11 ⚠️ **WARNING:** Always switch off the mains disconnecting switch when leaving the machine unattended.
- 6° ⚠️ **WARNING:** This hose contains electrical connections: do not use it to collect water and do not immerse in water for cleaning.

4.2. ⚠️ GENERAL WARNINGS

- 01 ⚠️ Components contained in the package (e.g. plastic bags) could be dangerous; keep them out of reach of children and pets.
- 02 ⚠️ The use of this machine for anything not specified in this manual may be dangerous and must be avoided.
- 03 ⚠️ The manufacturer cannot be held responsible for any damage/injury caused to persons, animals or property caused by misuse of the appliance, not in compliance with manual instructions.
- 04 ⚠️ Plug in the appliance only if the power voltage is the same shown on the rating plate and only if the power supply mains has a protective earthing system.
- 05 ⚠️ Do not touch the plug of the power cable with wet hands.
- 06 ⚠️ Do not pull the plug by its power cable.
- 07 ⚠️ Do not drag the appliance by its power cable.
- 08 ⚠️ Unwind the power cable completely before use.
- 09 ⚠️ Avoid using electrical extension cables; if necessary, use an extension cable with a safety approval mark with a protective earthing system. Minimum size of extension cable is 2.5 mm².
- 10 ⚠️ Never carry out any maintenance on the machine without first disconnecting from the mains supply or when it is left unattended or reachable by children or disabled.
- 11 ⚠️ **Periodically examine the mains cable and machine for damage. If any damage is found, do not use the appliance but contact your service centre for repair.**
- 12 ⚠️ Do not use the appliance for steam cleaning electrical appliances or electric sockets.
- 13 ⚠️ Once the appliance is plugged in, do not work with wet hands or feet.

TABLE OF USE ⚠ Always test on a hidden area of the material.	Normal dirt	Intense dirt	Drying
Car interior: seats	vacuum	foam/steam/detergent	vacuum
Car interior: floor mats/carpet	vacuum	steam/detergent	vacuum
Car interior: roof lining/windows	steam	steam	vacuum
Car interior: dashboard	vacuum	vacuum/steam	cloth
Car rims	steam/detergent	vapore/detergente	cloth
Rugs and carpets in general	vacuum	steam/detergent	vacuum
Bathrooms, floors, upholstery	vacuum	steam/detergent	vacuum
Parquet	vacuum	vacuum	vacuum
Stainless steel surfaces	vacuum	steam/detergent	vacuum

- 14 ⚠ Do not immerse the appliance in any liquid.
- 15 ⚠ Do not steam-clean the appliance.
- 17 ⚠ Before connecting the appliance, make sure that the nameplate data are the same as those of the electrical mains and that the socket is protected by a differential security breaker with tripping sensitivity below 0.03 A - 30 ms.
- 18 ⚠ Ensure that power sockets used are correct for the machine.
- 19 ⚠ Never use the appliance in ambient temperatures below 0°C if it is equipped with a PVC (H VV-F) cable.
- 20 ⚠ The electric cable must be replaced only by an authorised service centre.
- 21 ⚠ Do not vacuum explosive, toxic and inflammable substances (e.g. chimney ashes and soot) or substances that may be dangerous to your health.
- 22 ⚠ Do not use the appliance to suck water from containers, sinks, baths, etc.
- 23 ⚠ If foam/liquid should come from the machine exhaust switch off immediately.
- 24 ⚠ Do not place the suction orifice near delicate parts of the body such as eyes, mouth and ears.
- 25 ⚠ Do not put your hands close to the steam jet.
- 26 ⚠ Never obstruct the steam outlet.
- 27 ⚠ Do not point the steam jet towards people or animals.
- 28 ⚠ During use the appliance could overheat if covered.
- 29 ⚠ If the appliance is lent to someone else, the instruction manual should also be passed on.
- 30 ⚠ The appliance is not to be used by children or persons with reduced physical, sensory or mental capabilities, or lack of experience and knowledge, unless they have been given supervision or instruction.
- 31 ⚠ Children being supervised not to play with the appliance.
- 34 ⚠ Always test on a hidden area of the material.

4.3. SAFETY DEVICE

⚠ **WARNING:** the gun is fitted with a safety catch. Whenever use of the machine is interrupted it is important to operate the safety catch (L2) to prevent accidental activation of the jet.

The steam hose connections are equipped with a double safety block .

4.4. POWER CONNECTION

The electric supply connection shall be made by a qualified electrician and comply with IEC60364-1. The appliance shall be connected to the electrical network providing that the impedance:

Zmax = 0,11 Ohm (EN 61000-3-11:2000)

5. USAGE

5.1. STARTING UP

- △ When preparing the appliance for use, switch it off and unplug it!
- Fill the tank **(J)** with water (fig. 4)
- △ Do not put any kind of detergent or chemical substance in the water tank!
- Fill the tank **(J1)** with detergent (fig. 5)
- △ This appliance is designed for use with the detergent supplied or recommended by the manufacturer. The use of other detergents or chemicals may put the appliance's safety at risk!
- Fit the plug **(H1)** of the flexible hose **(L)** in the vacuum connection **(H)** (fig. 9, 10, 11).
- △ Never use the appliance without a filter!

5.2. VACUUMING DUST

- Fit the most suitable accessory in the handle of the flexible hose **(L)**.
- Connect the device to a suitable electrical outlet.
- Start vacuuming by pressing main switch **(B)**.
- Vacuum by pressing button **(L1)**

5.3. STEAM CLEANING

- Fit the most suitable accessory in the handle of the flexible hose **(L)**.
- Connect the device to a suitable electrical outlet.
- Start vacuuming by pressing main switch **(B)**.
- Press lever **(L3)** for steam outflow.
- Turn on the steam system using switch **(E)** and wait until "steam ready" light **(D)** lights up.
- For the outflow of the steam, press the lever **(L3)**. The first amount of steam will come out with water condensation; direct the jet to one side or onto a cloth.
- Pre-select the amount of steam using the knob **(F)** located on the appliance. The gauge **(R)** indicates the pressure inside the boiler.
- To steam and vacuum simultaneously: it is possible to use the above-mentioned steamcleaning functions together.
- Vacuum by pressing button **(L1)**

- When work is finished, release the steam lever **(L3)** a few moments prior to switching off the suction motor **(L1)**. This will allow the suction ducts to recover the humidity.

5.4. STEAM CLEANING + INJECTION HOT WATER OR DETERGENT

- Fit the most suitable accessory in the handle of the flexible hose **(L)**.
- Connect the device to a suitable electrical outlet.
- Start vacuuming by pressing main switch **(B)**.
- Turn on the steam system using switch **(E)** and wait until "steam ready" light **(D)** lights up.
- Start injection pump by selection switch **(P)** :
H2O II hot water or
 **I** detergent.
- To help the primer of the injection pump, turn the steam tap **(F)** off .
- Press the lever **(L3)**
- Pre-select the amount of steam using the knob **(F)** located on the appliance. The gauge **(R)** indicates the pressure inside the boiler.
- To steam and vacuum simultaneously: it is possible to use the above-mentioned steamcleaning functions together.
- Vacuum by pressing button **(L1)**
- When work is finished, release the steam lever **(L3)** a few moments prior to switching off the suction motor **(L1)**. This will allow the suction ducts to recover the humidity.

5.5. TOPPING UP THE BOILER WATER TANK WITH WATER

- The boiler water tank **(L)** supplies the boiler through an electronic level control; since this is an external tank, it can be topped up any time.
- **When water runs out in the boiler water tank:**
 1. the appliance beeps intermittently
 2. the no-water level pilot light **(C)** flashes
 3. the steam stops coming out
- **To top up, proceed as follows:**
 - Switch off the boiler switch **(E)**
 - Turn off the main switch **(B)**
 - Remove the cable from the socket
 - Fill the boiler water tank **(J)**

5.6. AFTER USE

- Every time you finish working, put switch **(P)**, **(E)**, **(B)** in OFF position.
- Extract the plug from the wall socket.

6. MAINTENANCE

see TABLE

6.1. DRUM REMOVAL

- Release the hooks **(G)** and remove the drum **(I)** (fig. 12)
- Clean the drum.
- Reassemble the drum and close with hooks.

6.2. FILTER CLEANING

(see fig. 13, 14, 15)

 The machine shall be disconnected from its power source, by removing the plug from the socket-outlet, during cleaning or maintenance

1- Remove the filter **(Z1)**

2- Shake the filter **(Z1)**

3- wash the filter **(Z1)**

4-Let the filter **(Z1)** drying very well , befor reassemble it.

 Once the filter has been cleaned, check whether it is suitable for further use. If it has been damaged or broken, replace it with an original filter.

6.3. TANK FILTERS CLEANING

(see fig. 16)

6.4. BOILER DRAINING

Act as follows:

- a few minutes before the end of the work shift, turn the boiler off through the BOILER ON light button **(E)** proceeding with the use of the steam gun until the pressure gauge **(R)** indicates a pressure from 0 to 1 BAR;
- Put switch **(P)**, **(E)**, **(B)** in OFF position.
- Extract the plug from the wall socket.
- slowly open the boiler draining cock **(Z2)** (see fig. 4) . Drain the water contained in the boiler in a suitable container.



Hazard due to hot steam.

7. WARRANTY CONDITIONS

All our machines are subjected to strict tests and are covered against manufacturing defects in accordance with applicable regulations (minimum 12 months). The warranty is effective from the date of purchase. If your device or accessories are handed in for repair, a copy of the receipt must be enclosed. During the guarantee period our assistance centre will repair all those malfunctions that, despite the user has followed the instructions in our manual, can be put down to defective materials. The parts deemed faulty will either be replaced or repaired under the guarantee. The replaced parts remain our property. Replacements or repairs do not extend the guarantee period; for the parts replaced, the appliance's period of guarantee is valid. We are not held responsible for damages or faults to the appliance or to any of its components if they are caused by an improper use or maintenance of the appliance. The same applies if the instructions given in our handbook are not followed or if parts or accessories are used that are not included in our programme. The guarantee will no longer be considered valid if people that have not been authorised by us tamper with the appliance. The guarantee does not cover wearable parts whose wear is a natural result of the appliance's use.

WARNING! Failures, such as clogged nozzles, valves and mechanism blocked due to limestones, damaged pressure cleaner accessories (like kinked high pressure hose) and/or appliances normally working without any defects ARE NOT COVERED BY THE WARRANTY.

ALL COSTS INCURRED FOR UNAUTHORISED OR UNACKNOWLEDGED COMPLAINTS WHEN THE PRODUCT IS COVERED BY THE GUARANTEE WILL BE CHARGED.

8. DISPOSAL (WEEE)



As the owner of electrical or electronic equipment, the law (in accordance with the EU Directive 2012/19/EU on waste from electrical and electronic equipment and the national laws of the EU Member States that have implemented this Directive) prohibits you from disposing of this product or its electrical / electronic accessories as municipal solid waste and obliges you

to make use of the appropriate waste collection facilities. The product can be disposed of by returning it to the distributor when a new product is purchased. The new product must be equivalent to that being disposed of. Disposing of the product in the environment can cause great harm to the environment itself and human health.

The symbol in the figure indicates the urban waste containers and it is strictly prohibited to dispose of the equipment in these containers. Non-compliance with the regulations stipulated in the Directive 2012/19/EU and the decrees implemented in the various EU Member States is administratively puni-

shable.





MAINTENANCE

ROUTINE MAINTENANCE TABLE			
OPERATION	MACHINE PART	INTERVAL	PERSON IN CHARGE
Dirt container	Empty dirt container after each cleaning.	At each use	At each use
Empty the Boiler	Open the cock (Z2) (fig. 4) see paragraph "BOILER DRAINING"	At each use	User
Boiler cleaning	Disassemble and wash water heater and level probe with regard to service manual	Every 6 months (or more frequently in case of very calcareous water)	Authorised technical support service
Steam nozzle	Use the supplied pin to clean the nozzle inside the outlet (H2) (fig. 17)	Once per week	User
Washable filter	Disassemble and wash from the inside toward the outside with running water, let dry before reassembling	At each use	User
Accessories	-Check that the accessory flex tube and extensions are not clogged by humid dirt, thus reducing device performance: Caution! Do not wash or immerse the flex tube in water or other liquids. Carefully clean the flex tube by emptying the tank, connecting the accessory extension + sprayer and let one litre of fresh water flow into the flex tube until it reaches the tank.	Once per week	User
	- Periodically check the wear status of seals and replace them if necessary.	One per month	User

DIAGNOSTICS

SIGNAL (LED/ BUZZER)	Meaning	Solution
Intermittent beep	No water in external tank	Top up water in tank
Fixed beep	No water filling	Turn on and off, release boiler pressure, insert blue hoses in tank checking priming. If persists, contact an authorised service centre
4 beeps / 4" pause	No water filling request	Boiler cleaning. If persists, contact an authorised service centre
2 beeps once	Standby after 30 min of inactivity with boiler switch ON	Supply steam

1. DESCRIPTION ET MONTAGE

- (A) Couvercle moteur
 (B)  Interrupteur ON/OFF principal
 (C) Voyant manque d'eau
 (D) Voyant « vapeur prête »
 (E)  Interrupteur ON/OFF chaudière
 (F) Bouton d'ajustement de la vapeur
 (G) Crochets pour fermer le couvercle/bidon
 (J) Réservoir d'eau
 (J1) Réservoir détergent
 (J2) Indicateur de niveau du réservoir d'eau
 (J3) Indicateur de niveau du réservoir de détergent
 (H) Orifice d'aspiration
 (H1) Raccord du tuyau flexible
 (H2) Prise sortie vapeur
 (I) Bidon
 (L) Tuyau flexible
 (L1) Bouton du moteur d'aspiration
 (L2) Arrêt sécurité émission vapeur
 (L3) Levier vapeur
 (N) Petite brosse nylon
 (N1) Petite brosse laiton
 (N2) Petite brosse acier inox
 (O) Tube d'extension
-
- (P) Sélecteur pompe d'injection:
 I Selector détergent
OFF O OFF
 H₂O II Selector eau chaude
-
- (Q) Châssis poussière
 (Q1) Châssis pour liquides
 (Q2) Châssis tapis/moquettes
 (R) Jauge vapeur
 (S) Petite brosse ronde aspiration
 (S1) Insert brosse 150 pour petite support rectangulaire
 (T) Raclette vitre vapeur/aspiration (seulement ETNA)
 (T1) Petite support 150 rectangulaire vapeur/aspiration
 (T2) Petit embout d'aspiration, vapeur/aspiration (CHAUDE)
 (T6) Petit embout, EXTRACTION / INJECTION DÉTERGENT (FROID).
 (U) Grand support vitres suceur vapeur/aspiration

- (U1) Insert raclette vitres pour petite support 150
 (X) Suceur long aspiration
 (Y) Raccord accessoires avec buse vapeur/aspiration
 (Z1) Filtre
 (Z2) Robinet et tuyau de vidange de la chaudière
 (Z3) Roues pivotantes avec frein
 (Z4) câble électrique

2. SYMBOL



ATTENTION! Redoublez d'attention pour des motifs de sécurité.



AVERTISSEMENT Danger provoqué par de la vapeur bouillante.



AVERTISSEMENT Danger de brûlures



Danger provoqué par de la vapeur bouillante.



symbol: détergent



symbol d'eau



ATTENTION: Les jets haute pression peuvent être dangereux s'ils ne sont pas correctement utilisés. Ne pas les diriger sur des personnes, des animaux, des appareils électriques branchés ou sur l'appareil lui-même.

3. USAGE STANDARD

- Cet appareil est destiné à un usage professionnel.
- Appareil polyvalent pour le nettoyage à la vapeur, qui peut également être utilisé comme simple aspirateur eau et poussières.
- L'utilisation de l'aspirateur pour des poussières particulièrement fines (de dimensions inférieures à 0.3 µm) requiert l'adoption de

filtres spécifiques vendus séparément (Hepa).

3.1. DONNÉES TECHNIQUES

(voir plaque données techniques)

4. SECURITÉ

4.1. ⚠ IMPORTANT AVERTISSEMENTS

4⚠ **ATTENTION!** Cet appareil a été conçu pour être utilisé avec le détergent fourni ou préconisé par le fabricant, type shampoing neutre à base de tensioactifs biodégradables non ioniques. Le recours à d'autres détergents ou d'autres substances chimiques peut compromettre la sécurité de l'appareil.

1°⚠ Les jets haute pression peuvent résulter dangereux si non correctement utilisés. Le jet ne doit pas être dirigé vers des personnes, le matériel électrique sous tension ou la machine même.

05⚠ **ATTENTION!** Avant d'utiliser l'appareil s'assurer que toute personne se trouvant près de celui-ci portent des vêtements de protection, dans le cas contraire ne pas l'utiliser.

23⚠ **ATTENTION!** Ne pas adresser le jet de l'appareil vers l'utilisateur même ou vers des autres personnes pour nettoyer vêtements ou chaussures

21⚠ **ATTENTION!** Risque d'explosion. Ne vaporiser pas de liquides inflammables.

24b⚠ Ne pas permettre à des enfants ou à du personnel non formé d'utiliser l'appareil.

22⚠ **ATTENTION!** Afin d'assurer la sécurité de l'appareil, utiliser uniquement des pièces détachées d'origine ou agréées par le fabricant.

16⚠ L'entretien et les réparations doivent être assurés par des personnes spécialisées; les pièces qui éventuellement sont endommagées seront remplacées par des pièces de rechange d'origine.

24a⚠ **ATTENTION!** L'eau qui passe par les dispositifs anti-refoulement est considérée eau non potable.

03⚠ **ATTENTION!** Ne pas utiliser l'appareil si le câble électrique ou des parties importantes de l'appareil même sont détériorés (ex.: dispositifs de sécurité, tube haute pression, pistolet, etc.)

26⚠ **ATTENTION!** tous rallonges non conformes peuvent se révéler dangereuses..

2°a.⚠ En cas d'utilisation de rallonge, elle doit être appropriée à l'emploi à l'extérieur et la connexion doit être gardée au sec et hors-sol.

2°b.⚠ Il est recommandé de réaliser la connexion au moyen d'une bobine de câble à même de garder la prise au moins à une distance de 60 mm depuis le sol.

11⚠ **ATTENTION!** Éteindre complètement l'appareil (interrupteur général sur (O)OFF chaque fois qu'il est laissé sans surveillance.

6°⚠ Ce tuyau abrite les raccordements électriques : ne pas l'utiliser pour refouler l'eau ni le plonger dans l'eau pour le nettoyer.

4.2. ⚠ PRINCIPALES MISES EN GARDE

01⚠ Les éléments de l'emballage (sacs en plastique) représentent un danger potentiel. Ne les laissez pas à la portée des enfants ni des animaux.

02⚠ Toute utilisation autre que celle indiquée sur le présent manuel peut constituer un danger qui peut donc être évité.

03⚠ Le fabricant décline toute responsabilité pour des dommages causés aux personnes, animaux ou choses par suite de manque de respect de ces instructions ou si l'appareil a été utilisé d'une façon anormale.

04⚠ Ne branchez l'appareil que si la tension de secteur coïncide à celle indiquée sur la plaque signalétique et si la prise de courant est dotée de mise à la terre.

05⚠ **Ne saisissez jamais la fiche mâle avec les mains mouillées.**

06⚠ Ne tirez pas sur le cordon pour débrancher l'appareil.

07⚠ Ne traînez pas l'appareil en le tirant par son cordon.

08⚠ Déroulez entièrement le cordon avant d'utiliser l'appareil.

09⚠ Les rallonges électriques sont déconseillées. Cependant, si elles sont indispensables, utilisez des rallonges conformes aux normes de sécurité et munies de mise à la terre. Section minimum de la rallonge 2,5 mm².

10⚠ Enlever toujours la fiche de la prise de courant avant d'effectuer quelque intervention

TABLEAU D'UTILISATION

34△ Effectuer toujours un essai sur une partie peu visible du matériau.

	Saleté normale	Saleté intense	Séchage
Intérieur de voiture : sièges	aspirateur	mousse/vapeur /détergent	aspirateur
Intérieur de voiture : tapis/moquette	aspirateur	vapeur/détergent	aspirateur
Intérieur de voiture : revêtement toit/vitres	vapeur	vapeur	aspirateur
Intérieur de voiture : tableau de bord	aspirateur	aspirateur/vapeur	chiffon
Jantes de voiture	vapeur/détergent	vapeur/détergent	chiffon
Tapis et moquette en général	vapeur	mousse/vapeur /détergent	aspirateur
Services hygiéniques, sols, revêtements	vapeur	vapeur/détergent	aspirateur
Parquet	vapeur	vapeur	aspirateur
Surfaces en acier inox	vapeur	vapeur/détergent	aspirateur

que ce soit sur l'appareil, ou, quand celui-ci reste sans surveillance ou à la portée des enfants ou des personnes non responsables de leurs actes.

11△ **Contrôler scrupuleusement si le câble électrique, la fiche ou des parties isolées de l'appareil ne soient pas endommagées et dans un tel cas ne pas utiliser l'appareil mais s'adresser au Service Après Vente pour sa réparation.**

12△ N'utilisez pas l'appareil pour nettoyer à la vapeur les appareils électriques ou les prises de courant.

13△ Ne faites pas marcher l'appareil les mains ou les pieds mouillés.

14△ N'immergez l'appareil dans aucun liquide.

15△ Ne nettoyez pas l'appareil à la vapeur.

17△ Avant de brancher l'appareil, s'assurer que les données de la plaque correspondent aux données du réseau électrique et que la prise est protégée par un interrupteur magnétothermique différentiel «DISJONCTEUR» ayant une sensibilité d'intervention inférieure à 0,03 A - 30 ms.

18△ Vérifier que la prise murale soit conforme à la fiche de l'appareil.

19△ Ne pas utiliser l'appareil en cas de température ambiante inférieure à 0°C, si celui-ci est doté d'un câble en PVC (H VV-F).

20△ Le cordon électrique ne peut être remplacé que dans un centre SAV agréé.

21△ N'aspirez pas de substances inflammables

(cendres de cheminée, suie) explosives, toxiques ou dangereuses pour la santé.

22△ N'utilisez pas l'appareil pour aspirer de l'eau dans un récipient, un lavabo, une baignoire, etc.

23△ Éteignez immédiatement l'appareil en cas de fuite de liquide ou de mousse.

24△ N'approchez pas l'orifice d'aspiration de parties délicates du corps (yeux, bouche, oreilles).

25△ Évitez de toucher des mains le jet de vapeur.

26△ N'obstruez pas la sortie du jet de vapeur.

27△ Ne dirigez pas le jet de vapeur sur les personnes ni sur les animaux.

28△ Ne couvrez pas l'appareil pendant qu'il marche, il pourrait surchauffer.

29△ Si l'appareil est prêté à d'autres personnes, la notice devra leur être remise avec elle.

30△ Le produit ne peut être utilisé par des enfants ou autres personnes dont les facultés physiques, sensorielles ou mentales seraient limitées ou par des personnes dont l'expérience et/ou la maîtrise ne seraient pas optimales. Ceci reste valable jusqu'au moment où ces personnes auront été correctement instruites et formées.

31△ Les enfants, même sous contrôle parental, ne peuvent jouer avec le produit.

34△ Effectuer toujours un essai sur une partie peu visible du matériau.

4.3. DISPOSITIFS DE SÉCURITÉ

⚠ ATTENTION! Le pistolet est doté d'un arrêt de sécurité. À chaque interruption de l'utilisation de la machine, il est important d'actionner l'arrêt de sécurité (**L2**) pour éviter toute ouverture accidentelle.

Les raccords des tuyaux de la vapeur sont pourvus d'un double blocage de sécurité .

4.4. RACCORDEMENT ÉLECTRIQUE:

L'appareil doit uniquement être raccordé à un branchement électrique mis en service par un électricien conformément à la norme IEC 60364-1.

Cette machine est soumise a un raccordement électrique sous condition du respect de l'impédance $Z_{max} = 0,11 \text{ Ohm}$ (EN 61000-3-11:2000)

5. UTILISATION

5.1. MISE EN SERVICE

- **⚠** Pendant la préparation, éteignez et débranchez l'appareil!
- Versez de l'eau dans le réservoir (**J**) (Fig. 4)
- **⚠** N'ajoutez aucun type de détergent ni de substance chimique à l'eau du réservoir!
- Versez le détergent dans le réservoir (**J1**) (Fig. 5)
- **⚠** Cet appareil a été conçu pour être utilisé avec le détergent fourni ou prescrit par le constructeur. Le recours a d'autres détergents ou d'autres substances chimiques peut compromettre la sécurité de l'appareil!
- Introduisez le raccord (**H1**) du flexible (**L**) dans l'orifice d'aspiration (**H**) (Fig. 9, 10, 11)
- **⚠** Ne travaillez jamais sans filtre!

5.2. ASPIRATION POUSSIÈRE

- Introduisez dans la poignée du flexible (**L**) l'accessoire qui convient.
- Branchez l'appareil sur une prise adéquate.
- Activez l'interrupteur principal (**B**).
- Activez l'interrupteur d'aspiration (**L1**).

5.3. LAVAGE PAR EXTRACTION VAPEUR

- Introduisez dans la poignée du flexible (**L**) l'accessoire qui convient.
- Branchez l'appareil sur une prise adéquate.

- Activez l'interrupteur principal (**B**)
- Activez la formation de vapeur à l'aide de l'interrupteur (**E**) jusqu'à ce que s'allume le voyant «vapeur prête» (**D**).
- Pour souffler la vapeur, appuyez sur le levier (**L3**) sur la poignée.
La première émission de vapeur sera accompagnée d'eau de condensation. Dirigez le jet à côté ou sur un chiffon.
- Présélectionner la quantité de vapeur avec le bouton (**F**) placé sur l'appareil. La jauge (**R**) indique la pression à l'intérieur de la chaudière.
- Vous pouvez nettoyer à la vapeur tout en aspirant.
- Activez l'interrupteur d'aspiration (**L1**).
- À la fin, relâchez le levier vapeur (**L3**) quelques instants avant de couper le moteur aspiration interrupteur (**L1**), afin de récupérer l'humidité à travers les tuyaux d'aspiration.

5.4. LAVAGE PAR EXTRACTION VAPEUR + INJECTION EAU CHAUDE OU DETERGENT

- Introduisez dans la poignée du flexible (**L**) l'accessoire qui convient.
- Branchez l'appareil sur une prise adéquate.
- Activez l'interrupteur principal (**B**)
- Activez la formation de vapeur à l'aide de l'interrupteur (**E**) jusqu'à ce que s'allume le voyant «vapeur prête» (**D**).
- Activez la pompe d'injection avec l'interrupteur (**P**), sélectionnez eau chaude ou détergent:
H2O II eau chaude ou
⚠ I détergent
- Pour faciliter l'amorçage de la pompe injection, fermez le robinet vapeur (**F**),
Presser le levier (**L3**)
- Présélectionner la quantité de vapeur avec le bouton (**F**) placé sur l'appareil. La jauge (**R**) indique la pression à l'intérieur de la chaudière.
- Vous pouvez nettoyer à la vapeur tout en aspirant.
- Activez l'interrupteur d'aspiration (**L1**).
- À la fin, relâchez le levier vapeur (**L3**) quelques instants avant de couper le moteur aspiration interrupteur (**L1**), afin de récupérer l'humidité à travers les tuyaux d'aspiration.

5.5. REMETTRE DE L'EAU DANS LA CHAUDIÈRE

- Le réservoir de la chaudière (**L**) approvisionne la chaudière par un contrôle de niveau électronique; puisque c'est un réservoir externe, il peut être repositionné à tout moment.
- Quand l'eau circule dans le réservoir de la chaudière:**
 - l'appareil émet des signaux sonores
 - la lumière pilote du niveau d'eau (**C**) s'allume
 - la vapeur arrête de sortir

Pour remettre de l'eau, procéder comme suit:

- Éteindre l'appareil en appuyant sur le bouton de chauffage (**E**)
- Éteindre le commutateur principal (**B**)
- Enlever le cordon de la prise
- Remplir le réservoir de la chaudière d'eau (**J**)

5.6. APRES L'UTILISATION

- Chaque fois que vous finissez de travailler avec l'appareil, porter les interrupteurs P, P1, E, B, en position OFF.
- Débrancher l'alimentation électrique.

6. ENTRETIEN

6.1. EXTRACTION DU BIDON

- Libérez les crochets (**G**) et retirer le bidon (**I**) (Fig. 12).
- Nettoyer le bidon.
- Remonter le bidon et le serrer avec les crochets.

6.2. NETTOYEUR LE FILTRE

(voir fig. 13, 14, 15)

- ⚠ Débrancher l'appareil avant toute intervention de nettoyage et d'entretien.

- Démonter le filtre (**Z1**)
- Secouer le filtre (**Z1**)
- Laver le filtre (**Z1**)
- Laisser sécher attentivement le filtre (**Z1**) avant de le remettre

- ⚠ Après avoir nettoyé le filtre, vérifiez qu'il est en bon état. S'il est cassé ou endommagé, remplacez-le par un filtre d'origine.

6.3. NETTOYEUR LE FILTRES DU RÉSERVOIR

(voir fig. 16)

6.4. VIDANGE DE LA CHAUDIÈRE

Procéder de la façon suivante :

- quelques minutes avant la fin du cycle de travail, éteindre la chaudière avec le bouton lumineux d'ALLUMAGE CHAUDIÈRE (**E**) en continuant d'utiliser le pistolet à vapeur jusqu'à ce que le manomètre (**R**) indique une pression comprise entre 0 et 1 BAR ;
- Porter les interrupteurs (**P**), (**E**), (**B**) en position OFF.
- Débrancher l'alimentation électrique.
- ouvrir lentement le robinet de vidange de la chaudière (**Z2**) , laisser couler l'eau contenue dans la chaudière dans un récipient adéquat.



Risque de projection de vapeur bouillante.

7. CONDITIONS DE GARANTIE

Tous nos appareils ont été soumis à de nombreux essais et sont sous garantie pour tous les défauts de fabrication conformément aux normes en vigueur (12 mois minimum). La garantie s'applique à partir de la date d'achat du produit. Si votre appareil ou accessoires doit être remis pour une réparation, une photocopie du ticket ou de la facture devra y être jointe. Durant la période de garantie, le Centre d'assistance du fabricant effectuera les réparations nécessaires en cas de mauvais fonctionnement de l'appareil pouvant être attribué à un vice de fabrication et non à une utilisation non conformes aux instructions reportées dans la notice technique fournie avec l'appareil. La garantie prévoit la réparation ou le remplacement des pièces dont le fabricant aura lui-même établi la défectuosité. Les pièces remplacées restent propriété du fabricant. La réparation ou le remplacement de pièces défectueuses ne prolonge pas la durée de la garantie applicable à l'appareil; aux pièces neuves montées sur l'appareil restant applicable la garantie de l'appareil. Le fabricant décline toute responsabilité en cas de dommages ou mauvais fonctionnement de l'appareil ou partie de celui-ci, provoqués par le non-respect des instructions d'utilisation, par un mauvais entretien de l'appareil, par le non-respect des normes et recommandations reportées dans la notice technique fournie avec l'appareil voire par l'utilisation de pièces et autres acces-

ENTRETIEN

TABLEAU DE MAINTENANCE ORDINAIRE			
OPÉRATION	PARTIE DE LA MACHINE	PÉRIODICITÉ	ENTITÉ RESPONSABLE
le récipient collecteur	Vider le récipient collecteur après chaque nettoyage.	A chaque utilisation	Utilisateur
Vider la chaudière	Ouvrir le robinet (Z2) (fig. 4) voir paragraphe "VIDANGE DE LA CHAUDIÈRE"	À chaque utilisation	Utilisateur
Vider la chaudière	Retirer le couvercle, ouvrir le robinet qui se trouve sous le couvercle de l'appareil.	À chaque utilisation	Utilisateur
Nettoyage de la chaudière	Démontage, lavage de la chaudière et sonde de niveau en référence au manuel de service	Tous les 6 mois (ou plus fréquemment en cas d'eau hautement calcaire)	Centre d'assistance technique autorisé
Buse de vapeur	Nettoyer avec le pointeau en dotation la buse postée à l'intérieur de la prise de sortie (H2) (fig. 17)	Une fois par semaine	Utilisateur
Filtre lavable	Démonter et laver de l'intérieur vers l'extérieur à l'eau courante, laisser sécher avant de remonter	A chaque utilisation	Utilisateur
Accessoires	- Contrôler que le tube flex et les rallonges accessoires ne sont pas obstrués par de la saleté humide réduisant les prestations de l'appareil : - ATTENTION! Ne pas laver et ne pas immerger le flex dans de l'eau ou d'autres liquides. Pour nettoyer soigneusement le tube flex, vidanger le réservoir, raccorder la rallonge accessoire et le gicleur et faire couler un litre d'eau douce dans le tube flex jusqu'à arriver au réservoir.	Une fois par semaine	Utilisateur
	- Vérifier périodiquement l'état d'usure des garnitures et éventuellement les remplacer.	Une fois par mois	Utilisateur

soires non prévus par le fabricant.

Toute intervention sur l'appareil effectuée par un personnel non agréé par le fabricant annule la garantie. La garantie ne couvre pas les pièces sujettes à usure normale durant le fonctionnement de l'appareil.

ATTENTION! Tout défaut comme des buses obstruées, des machines bloquées à cause de résidus calcaires, des accessoires endommagés (par ex. un tuyau plié) et/ou des machines qui ne présentent aucun défaut, **N'EST PAS COUVERT PAR LA GARANTIE.**

TOUS LES FRAIS RELATIFS À DES DEMANDES D'INTERVENTIONS SOUS GARANTIE NON ACCEPTÉES PAR LE FABRICANT PARCE QUE NE

RÉPONDANT PAS AUX CONDITIONS REQUISES À CET EFFET, SERONT À LA CHARGE DU CLIENT.

8. ÉLIMINATION



En tant que propriétaire d'un appareil électrique ou électronique, la loi (conformément à la directive EU 2012/19/EU sur les déchets des appareils électriques et électroniques et aux législations nationales des Etats membres UE qui ont mis en œuvre cette directive) vous défend d'éliminer ce produit ou ses accessoires électriques/électroniques comme un déchet domestique solide urbain et vous impose au contraire de l'éliminer dans les centres de collecte prévus à cet effet. On peut éliminer le produit

DIAGNOSTIC

SIGNAL (DEL/BUZZER)	Signification	Solution
bip intermittent	Il n'y a plus d'eau dans le réservoir extérieur	Remplir le réservoir d'eau
bip continu	Pas de remplissage d'eau	Éteindre et rallumer, dépressuriser la chaudière, introduire les tuyaux dans le réservoir en vérifiant le niveau Si le problème persiste, contacter le Centre d'assistance autorisé
4 bips / pause 4"	Pas de demande de remplissage d'eau	Nettoyage de la chaudière. Si le problème persiste, contacter le Centre d'assistance autorisé
2 bips une fois seulement	Standby après 30 min d'inutilisation avec interrupteur chaudière allumé (on)	Diffuser la vapeur

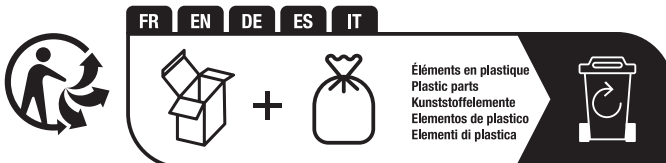

directement du distributeur moyennant l'achat d'un nouveau produit, équivalent à celui que l'on doit éliminer. L'abandon du produit dans l'environnement pourrait provoquer de graves dommages à l'environnement et à la santé de l'homme.

Le symbole sur la figure représente le bidon des déchets urbains et il est impérativement interdit de placer l'appareil dans ces conteneurs. Le non respect des indications de la directive 2012/19/EU et des décrets de mise en œuvre des différents Etats communautaires peut être sanctionné du point de vue administratif.



1. BESCHREIBUNG UND MONTAGE

- (A) Motorkopf
 (B)  ON/OFF-Hauptschalter
 (C) Kontrollleuchte Kein Wasser
 (D) Kontrollleuchte Dampf bereit
 (E)  ON/OFF-Schalter Kessel
 (F) Dampfeinstellungsknopf
 (G) Verschlusshaken Kopf/Behälter
 (J) Wassertank
 (J1) Reinigungsmitteltank
 (J2) Füllstandsanzeige des Wassertanks
 (J3) Füllstandsanzeige des Waschmitteltanks
 (H) Saugstutzen
 (H1) Flexschlauch- Stecker
 (H2) Dampfausgangsdose
 (I) Behälter
 (L) Flex Schlauch
 (L1) Saugschalter
 (L2) Sicherheitsanschlag Ausgabe von Dampf
 (L3) Hebel Dampf
 (N) Kleine Bürste Nylon
 (N1) Kleine Bürste Edelstahl
 (N2) Kleine Bürste Messing
 (O) Verlängerungsrohr

- (P) Wählschalter Einspritzpumpe :
 I Wählschalter Reinigungsmittel
OFF O OFF
 II Wählschalter Heißwasser

- (Q) Aufsatz zum Staubsaugen
 (Q1) Aufsatz für Flüssigkeiten
 (Q2) Aufsatz für Teppiche/Teppichböden
 (R) Manometer Dampf
 (S) Bürste
 (S1) Bürste 150
 (T) Große Dampf/Saugdüse
 (T1) Düse 150
 (T2) Peak Dampf/Saugdüse (WARM)
 (T6) Kleine Düse (Injektion/Waschmittelextraktion, kalt)
 (U) Fensterreiniger
 (U1) Fensterreiniger 150
 (X) Gerade Sprühdüse
 (Y) Sprühdüse
 (Z1) FilterENLEITUNG
 (Z2) Hahn und Ablassschlauch des Kessels

- (Z3) Schwenkbare Räder mit Bremse
 (Z4) Elektrisches Netzkabe

2. SYMBOL



ACHTUNG! Wichtiger Hinweis, der aus Sicherheitsgründen zu beachten ist.



WARNUNG Gefahr durch heißen Wasserdampf.



WARNUNG Gefahr Brandwunde



Dampf. Gefahr durch heißen Wasserdampf.



SYMBOL: Reinigungsmittel



SYMBOL: Wasser



ACHTUNG: Hochdruckwasserstrahlen können gefährlich sein, wenn sie auf unangebrachte Weise benutzt werden. Der Strahl darf nicht auf Personen, Tiere, eingeschaltete Elektrogeräte oder das Gerät selbst gerichtet werden.

3. BESTIMMUNGSGEMÄSSE VERWENDUNG

- Dieses Gerät ist für den professionellen Einsatz geeignet.
- Mehrzweckgerät für die Dampfreinigung. Das Gerät kann auch als einfachen Nass- und Trockensauger verwendet werden.
- Für den Gebrauch des Geräts für besonders feinen Staub (kleiner als 0,3 µm) müssen als Optional gelieferte Spezialfilter (HEPA) verwendet werden.

3.1. TECHNISCHE DATEN

(siehe das Typenschild)

4. SICHERHEIT

4.1. ⚠️ WICHTIG WARNHINWEISE

- 04 ⚠️ **ACHTUNG!** Dieses Gerät wurde für den Einsatz mit dem vom Hersteller beigestellten oder vorgeschriebenen Reinigungsmittel (Typ neutrales Reinigungs-Shampoo auf der Basis biologisch abbaubarer anionischer Tenside) entwickelt. Die Verwendung anderer Reinigungsmitteln oder chemischer Substanzen kann die Sicherheit des Gerätes beeinträchtigen.
- 1° ⚠️ **ACHTUNG!** Hochdruckstrahlen können gefährlich sein, wenn diese zweckentfremdet werden. Der Strahl darf nicht auf Personen, elektrische Anlagen oder die Maschine selbst gerichtet werden.
- 05 ⚠️ **ACHTUNG!** Das Gerät nicht in der Nähe von Personen benutzen, es sei denn, sie tragen Schutzkleidung.
- 23 ⚠️ **ACHTUNG!** Den Strahl nicht auf sich selbst oder andere Personen richten, um Schuhe oder Kleider zu reinigen.
- 21 ⚠️ **ACHTUNG!** Explosionsgefahr. Sprühen Sie keine brennbaren Flüssigkeiten.
- 24b ⚠️ **ACHTUNG!** Nicht zulassen, dass das Gerät von Kindern oder ungeschultem Personal benutzt wird.
- 22 ⚠️ **ACHTUNG!** Die Maschinensicherheit zu gewährleisten, verwenden Sie nur Original-Ersatzteile vom Hersteller oder vom Hersteller zugelassen.
- 16 ⚠️ **ACHTUNG!** Service und Reparaturen dürfen nur durch qualifiziertes Personal ausgeführt werden; Defekte Teile des Gerätes dürfen nur mit Originalteilen ersetzt werden.
- 24a ⚠️ **ACHTUNG!** Das Wasser, das durch Rückflussverhinderer geflogen wird als nicht trinkbar ist.
- 03 ⚠️ **ACHTUNG!** Das Gerät nicht benutzen, wenn das Stromkabel oder wichtige Geräteteile beschädigt sind, z.B. Sicherheitsvorrichtungen, Hochdruckschlauch der Pistole usw.
- 26 ⚠️ **ACHTUNG!** Ungeeignete Verlängerungen können gefährlich sein.
- 2a. ⚠️ **ACHTUNG!** Wenn ein Verlängerungskabel verwendet wird, muss es für die Verwendung im Außenbereich geeignet sein und der Anschluss muss trocken und vom Boden

entfernt sein.

- 2b. ⚠️ **ACHTUNG!** Wir empfehlen daher die Verwendung eines Kabelaufwicklers, durch den die Steckdose mindestens 60 mm über dem Boden gehalten wird.
- 11 ⚠️ **ACHTUNG!** Das Gerät jedes Mal völlig ausschalten (Hauptschalter in Position **(0)**OFF, wenn es unbeaufsichtigt bleibt.
- 6°. ⚠️ **Dieser Schlauch enthält elektrische Anschlüsse: verwenden Sie ihn nicht zum Sammeln von Wasser und tauchen Sie ihn zum Reinigen nicht in Wasser.**

4.2. ⚠️ ALLGEMEINE HINWEISE

- 01 ⚠️ Die Verpackungsmaterialien (z.B. Plastiktüten) können potentielle Gefahrenquellen darstellen und sind daher außer Reichweite von Kindern und Tieren zu halten.
- 02 ⚠️ Jeder Gebrauch des Gerätes, der in dieser Anleitung nicht beschrieben ist, kann gefährlich sein und muß daher vermieden werden.
- 03 ⚠️ Der Hersteller ist nicht verantwortlich für jedweden Schaden an Personen oder Gegenständen, verursacht durch falschen Gebrauch des Gerätes oder durch Nichtbeachten der in dieser Anleitung gegebenen Instruktionen.
- 04 ⚠️ Das Gerät nur anschließen, wenn die Netzspannung mit der auf dem Typenschild des Gerätes angegebenen Spannung übereinstimmt, und wenn die Steckdose vorschriftsmäßig geerdet ist.
- 05 ⚠️ **Netzstecker niemals mit feuchten Händen anpacken.**
- 06 ⚠️ Ziehen Sie niemals am Netzkabel selbst, um Stecker aus der Steckdose zu ziehen.
- 07 ⚠️ Das Gerät nicht mittels des Netzkabels ziehen.
- 08 ⚠️ Rollen Sie vor dem Gebrauch das Netzkabel stets komplett aus.
- 09 ⚠️ Wir raten vom Gebrauch von Verlängerungskabeln ab; sollten sie dennoch notwendig sein, verwenden Sie bitte nur geerdete Verlängerungskabel, die mit dem Zeichen der Sicherheitszulassung gekennzeichnet sind. Mindestquerschnitt des Verlängerungskabels 2,5 mm².
- 10 ⚠️ Vor jeder Wartung, Reinigung, dem

VERWENDUNGSTABELLE ⚠ Immer an einer nicht gut sichtbaren Stelle des Materials einen Test durchführen.	Gewöhnlicher Schmutz	Starker Schmutz	Trocknen
Innenraum von Fahrzeugen:	Sauger	Dampf/Reinigungsmittel	Sauger
Innenraum von Fahrzeugen: Teppiche/Teppichböden	Sauger	Dampf/Reinigungsmittel	Sauger
Innenraum von Fahrzeugen: Dachverkleidungen/Fensterscheiben	Dampf	Dampf	Sauger
Innenraum von Fahrzeugen: Armaturenbrett	Sauger	Sauger/Dampf	Lappen
Felgen von Fahrzeugen	Dampf/Reinigungsmittel	Dampf/Reinigungsmittel	Lappen
Teppiche und Teppichböden im Allgemeinen	Dampf	Dampf/Reinigungsmittel	Sauger
Toiletten, Fußböden, Verkleidungen	Dampf	Dampf/Reinigungsmittel	Sauger
Parquet	Dampf	Schaum	Sauger
Oberflächen aus Edelstahl	Dampf	Dampf/Reinigungsmittel	Sauger

Filterwechsel und nach dem Gebrauch Gerät ausschalten und Netzstecker ziehen oder Gerät nicht unbeaufsichtigt lassen, nicht in der Reichweite von Kindern oder Personen lassen, die sich ihrer Handlungen nicht bewusst sind.

- 11 ⚠ **Sorgfältig überprüfen, ob die Netzanschlußleitung, das Gehäuse oder andere Teile des Gerätes beschädigt sind; falls ja, das Gerät keinesfalls benutzen und Reparatur beim Kundendienst veranlassen.**
- 12 ⚠ Verwenden sie das Gerät nicht zum Dampfreinigen von elektrischen Geräten oder Steckdosen.
- 13 ⚠ Nicht mit nassen Händen bzw. Füßen arbeiten, wenn das Gerät angeschlossen ist.
- 14 ⚠ Das Gerät in keine Flüssigkeit eintauchen.
- 15 ⚠ Das Gerät nicht mit dem Dampf reinigen.
- 17 ⚠ Bevor Sied as Gerät anschließen, vergewissern Sie sich, dass die Angaben auf dem Typenschild denen des Stromnetzes entsprechen und dass die Steckdose durch einen Fehlerstromschutzschalter mit einer Ansprechempfindlichkeit unter 0,03 A - 30ms abgesichert ist.
- 18 ⚠ Überprüfen Sie, ob Steckdose und Gerätestecker zusammenpassen.
- 19 ⚠ Das Gerät nicht bei Temperaturen unter 0°C benutzen, wenn es mit einem Schlauch aus PVC (H VV-F) ausgerüstet ist.
- 20 ⚠ Das Stromkabel darf nur von einer autorisierten Kundendienststelle ausgewechselt werden.
- 21 ⚠ Keine entflammaren (z.B. Kaminasche und Ruß), explosiven, giftigen oder Gesundheitsgefährdenden Stoffe aufsaugen.
- 22 ⚠ Das Gerät nicht zum Absaugen von Wasser aus Gefäßen, Waschbecken, Wannen, usw. verwenden.
- 23 ⚠ Schalten Sie das Gerät beim Austreten von Flüssigkeit oder Schaum unverzüglich ab.
- 24 ⚠ Die Ansaugöffnung nicht in die Nähe von empfindlichen Körperteilen, wie Augen, Mund und Ohren bringen.
- 25 ⚠ Berühren Sie den Dampfstrahl mit den Händen nicht von der Nähe.
- 26 ⚠ Niemals den Dampfauslass verstopfen bzw. verhindern, dass der Dampf austreten kann.
- 27 ⚠ Richten Sie den Dampfstrahl niemals auf Personen oder Tiere.
- 28 ⚠ Decken Sie das Gerät während des Gebrauchs nicht ab, es könnte sich überhitzen.
- 29 ⚠ Falls Sie das Gerät anderen Personen ausleihen sollten, übergeben Sie ihnen bitte stets auch diese Bedienungsanleitung.
- 30 ⚠ Das Produkt darf nicht von Kinder und Personen mit körperlicher Behinderung, Sinnes oder geistigen Fähigkeiten oder Mangel an Erfahrung und Wissen benutzt werden, außer wenn ihnen Aufsicht oder Anweisung gegeben worden st.
- 31 ⚠ Kinder mit Aufsicht dürfen trotzdem nicht mit dem Produkt spielen.

- 34  Immer an einer nicht gut sichtbaren Stelle des Materials einen Test durchführen.

4.3. SICHERHEITSEINRICHTUNGEN

 **ACHTUNG!** Die Pistole ist mit einer Sicherheitssperre ausgerüstet. Es ist wichtig, dass Sie jedes Mal, wenn die Benutzung des Gerätes unterbrochen wird, diese Sicherheitssperre (**L2**) betätigen, um ein zufälliges Öffnen zu verhindern.

- Die Anschlüsse der Dampfleitungen sind mit doppelter Sicherheitsblockierung ausgelegt.

4.4. STROMANSCHLUSS

Das Gerät darf nur an einen elektrischen Anschluss angeschlossen werden, der von einem Elektroinstallateur gemäß IEC 60364-1 ausgeführt wurde.

Nach Berechnung ist die maximal zulässige Netzimpedanz Z_{max} am Versorgungs-Anschlusspunkt des Kunden $Z_{max} = 0,11 \text{ Ohm}$ (EN 61000-3-11:2000)

5. VERWENDUNG

5.1. INBETRIEBSETZUNG

 Während der Vorbereitung des Gerätes dieses ausschalten und den Stecker ziehen!

- Ausschließlich destilliertes oder demineralisiertes Wasser in den Wassertank (**J**) geben (Abb. 4)

 Geben Sie keine Art von Reinigungsmitteln oder chemischen Substanzen in das Wasser im Tank!

- Anfüllen Sie bitte den Behälter (**J1**) mit Reinigungsmittel (Abb. 5)

 Dieses Gerät wurde für die Benutzung zusammen mit dem vom Hersteller gelieferten oder empfohlenen Reinigungsmittel entwickelt. Die Verwendung anderer Reinigungsmittel oder chemischer Substanzen kann die Sicherheit des Gerätes beeinträchtigen!

- Stecken Sie bitte die Stecker (**H1**) des Flexschlauches (**L**) in den Saugrohrstutzen (**H**) (Abb. 9, 10, 11)

 Arbeiten sie nie ohne den filter montiert zu haben!

5.2. STAUBSAUGEN

- Am Griffteil des Flex Schlauchs (**L**) das geeignete Zubehör anbringen.
- Dann das Gerät an eine geeignete Steckdose anschließen.
- Durch Drücken des Hauptschalter (**B**)
- Durch Drücken des Saugschalter (**L1**) das Saugen aktivieren.

5.3. DAMPFREINIGEN

- Am Griffteil des Flex Schlauchs (**L**) das geeignete Zubehör anbringen.
- Dann das Gerät an eine geeignete Steckdose anschließen.
- Durch Drücken des Hauptschalter (**B**)
- Mit dem Schalter (**E**) die Dampferzeugung aktivieren und abwarten, bis die Kontrollleuchte „Dampf bereit“ (**D**) aufleuchtet.
- Für die Ausgabe von Dampf den Hebel (**L3**) drücken.

Bei der ersten Dampfabgabe wird zudem Kondenswasser austreten; richten Sie den Dampfstrahl auf die Seite oder auf ein Tuch.

- Die Dampfstärke wird am Knauf (**F**) am Gerät eingestellt. An der Anzeige (**R**) erscheint der Druck im Inneren des Kessels.
- Die oben beschriebenen Funktionen Dampfreinigen und Saugen können kombiniert werden, um gleichzeitig zu reinigen und zu saugen.
- Die Saugleistung (1. bis 4. Stufe) wird mit einem kurzen Druck auf die Saugertaste (**L1**) am Griff eingestellt; daraufhin leuchtet die der Saugstufe entsprechende Anzeigelampe auf. Die Saugleistung kann sowohl bei ein-, als auch bei abgeschaltetem Saugbetrieb reguliert werden. Zum Ein- und Ausschalten des Saugers etwa 2 Sekunden lang die Saugertaste (**L1**) drücken.
- Bei Abschluss des Vorgangs den Dampfhebel (**L3**) einen kurzen Moment vor dem Ausschalten des Saugmotors (**L1**) loslassen, damit die Feuchtigkeit durch die Saugkanäle wieder aufgefangen werden kann.

5.4. DAMPFREINIGEN + WARMWASSER- ODER REINIGUNGSMITTELREINIGUNG

- Am Griffteil des Flex Schlauchs (**L**) das geeignete Zubehör anbringen.

- Dann das Gerät an eine geeignete Steckdose anschließen.
- Durch Drücken des Hauptschalter **(B)**.
- Mit dem Schalter **(E)** die Dampferzeugung aktivieren und abwarten, bis die Kontrollleuchte „Dampf bereit“ **(D)** aufleuchtet.
- Aktivieren Sie bitte die Einspritzpumpe mit dem Schalter **(P)**: Wähler Heisswasser
H2O II oder
 **I** Reinigungsmittel
- Zur Erleichterung der Auslösungsvorrichtung der Eigenantriebspumpe, schliessen Sie bitte den Dampfahh **(F)**,
- **Den Hebel (L3) drücken**
- Die Dampfstärke wird am Knauf **(F)** am Gerät eingestellt. An der Anzeige **(R)** erscheint der Druck im Inneren des Kessels.
- Die oben beschriebenen Funktionen Dampfreinigen und Saugen können kombiniert werden, um gleichzeitig zu reinigen und zu saugen.
- Durch Drücken des Saugschalter **(L1)** das Saugen aktivieren.

5.5. NACHFÜLLEN DES KESSELS

- Der Kessel wird über eine elektronische Füllstandkontrolle mit Wasser aus dem Kesselbehälter **(L)** nachgefüllt. Da der Behälter außen liegt, kann er jederzeit aufgefüllt werden.
- **Wenn der Kesselbehälter leer ist:**
 1. Ertönt ein akustisches Signal (unterbrochenes Piepen).
 2. Blinkt die Wasseranzeigelampe **(C)** auf.
 3. Wird kein Dampf mehr abgegeben.

Der Behälter wird folgendermaßen nachgefüllt:

- Hauptschalter der Heizung **(E)** ausschalten.
- Hauptschalter **(B)** ausschalten.
- Stecker herausziehen.
- Kesselbehälter füllen **(J)**.

5.6. AM ENDE DER ARBEIT

- Die Schalter **(P)**, **(E)**, **(B)** in Position OFF stellen.
- Ziehen Sie den Stecker heraus und rollen Sie das Stromkabel im Kabelfach auf.
- Leeren Sie den Behälter nach abgeschlossener Arbeit aus.

6. WARTUNG

6.1. AUSBAU DER SAMMELTROMMEL

- Lösen Sie die Haken **(G)** und entfernen Sie die Welle **(I)** (Abb.12).
- Reinigen Sie die Trommel.
- Bauen Sie die Welle wieder ein und ziehen Sie die Haken fest.

6.2. FILTERREINIGUNG

(S.Abb. 13, 14, 15)

- ⚠ Das Gerät vom Stromnetz abtrennen, bevor Reinigungs- und Reinigungsarbeiten durchgeführt werden.

- 1- Den Filter **(Z1)** abmontieren
- 2- Den Feinfiltersack **(Z1)** wechseln
- 3- Den Filter **(Z1)** waschen
- 4- Vor dem Einsetzen den Filter gut trocknen lassen.

- ⚠ Nach dem Reinigen des Filters überprüfen Sie, ob er noch für eine weitere Benutzung geeignet ist. Bei Beschädigung oder Bruch ersetzen Sie ihn durch einen Original-Filter.

6.3. TANKFILTERREINIGER

(S.Abb. 16)

6.4. ENTLEREN DES KESSELS

Wie folgt vorgehen:

- einige Minuten vor Ende der Arbeitsschicht den Kessel über die Leuchttaste KESSEL EINSCHALTEN **(E)** ausschalten und die Dampfpistole weiter verwenden, bis am Manometer **(R)** ein Druck von 0 bis 1 BAR abzulesen ist;
- Die Schalter **(P)**, **(E)**, **(B)** in Position OFF stellen.
- Ziehen Sie den Stecker heraus und rollen Sie das Stromkabel im Kabelfach auf.
- den Kesselablasshahn **(Z2)** langsam öffnen, dann das im Kessel enthaltene Wasser in einen angemessenen Behälter abfließen lassen.

- ⚠ Gefahr durch kochendheißen Dampf.

WARTUNG

TABELLE DER ORDENTLICHEN WARTUNG			
EINGRIFF	MASCHINENTEIL	HÄUFIGKEIT	ZUSTÄNDIGER
Schmutzbehälter	Schmutzbehälter nach jeder Reinigung entleeren.	Bei jeder Verwendung	Benutzer
Den Kessel entleeren	Dann den Hahn (Z2) (Abb. 4), siehe Absatz "ENTLEEREN DES KESSELS"	Bei jeder Verwendung	Benutzer
Reinigung des Kessels	Demontage, Reinigung des Boilers und des Füllstandsfühlers unter Bezugnahme auf die Service-Anleitung	Alle 6 Monate (oder öfter im Fall von sehr kalkhaltigem Wasser)	Autorisierter technischer Kundendienst
Dampfdüse	Mit der mitgelieferten Nadel die Düse an der Innenseite des Auslasses (H2) (Abb. 17) reinigen	Einmal pro Woche	Benutzer
Waschbarer Filter	Demontieren und mit fließendem Wasser von innen nach außen waschen, dann vor der Montage abtrocknen lassen	Bei jeder Verwendung	Benutzer
Zubehör	- Überprüfen, dass die zusätzlichen Flex-Schlauch und Verlängerung nicht durch feuchten Schmutz verstopft sind, da dies die Leistung des Geräts herabsetzt: - Vorsicht! Den Flex-Schlauch nicht in Wasser oder andere Flüssigkeiten eintauchen oder damit waschen. Zur sorgfältigen Reinigung des Flex-Schlauchs, den Tank leeren, die zusätzliche Verlängerung + Zerstäuber verbinden und ein Liter Süßwasser in den Flex-Schlauch bis zum Tank fließen lassen.	Einmal pro Woche	Benutzer
	- Den Verschleißzustand der Dichtungen regelmäßig überprüfen und eventuell ersetzen.	Einmal pro Monat	Benutzer

DIAGNOSTIK

SIGNAL (LED/BUZZER)	Bedeutung	Abhilfe
Intermittierendes Tonzeichen	Wasser im externen Tank aufgebraucht	Wasser in den Tank füllen
Andauerndes Tonzeichen	Es wird kein Wasser geladen	Aus- und wieder einschalten, den Druck aus dem Kessel ablassen, die blauen Schläuche in den Tank einfügen und die Ansaugfunktion überprüfen. Sollte das Problem bestehen bleiben, sich an ein autorisiertes Kundendienstcenter wenden.
4 Tonzeichen / Pause 4"	Kein Wasserladeabruf	Reinigung des Kessels. Sollte das Problem bestehen bleiben, sich an ein autorisiertes Kundendienstcenter wenden.
Nur ein Mal 2 Tonzeichen	Standby nach 30 min der Nichtverwendung bei betätigtem Kesselschalter (On)	Dampf abgeben

7. GARANTIEBEDINGUNGEN

Alle unsere Geräte wurden sorgfältigen Prüfungen unterzogen. Die Garantie deckt gemäß der herrschenden Vorschriften Fabrikationsfehler (mindestens 12 Monate) ab. Die Garantie gilt vom Verkaufsdatum an. Wird Gerät oder Zubehör für Reparatur eingereicht, muss ein Kopie der Quittung beigegeben werden. Innerhalb der Garantiezeit werden alle Funktionsfehler durch unseren Kundendienst beseitigt, die nachweisbar, trotz vorschriftsmässiger Behandlung entsprechend unserer Bedienungsanleitung auf Materialfehler zurückzuführen sind. Die Garantie erfolgt in der Weise, dass mangelhafte Teile nach unserer Wahl unentgeltlich instandgesetzt oder durch einwandfrei Teile ersetzt werden. Ersetzte Teile gehen in unser Eigentum über. Durch die Instandsetzung oder Ersatz einzelner Teile wird die Garantiezeit weder verlängert noch wird neue Garantiezeit für das Gerät in Gang gesetzt. Für eingebaute Ersatzteile läuft keine eigene Garantiefrist. Wir übernehmen keine Garantie für Schäden und Mängel an Geräten oder deren Teile, die durch übermässige Beanspruchung, unsachgemässe Behandlung und Wartung auftreten. Das gilt auch bei Nichtbeachtung der Bedienungsanleitung sowie bei Einbau von Ersatz- und Zubehörteilen, die nicht in unserem Programm aufgeführt sind. Beim Eingreifen oder Veränderungen an dem Gerät durch Personen, die hierzu nicht von uns ermächtigt sind, erlischt der Garantieanspruch. Die Garantie bezieht sich nicht auf die Teile die durch eine natürliche Abnutzung verschlissen werden.

ACHTUNG! wie: verstopfte Düsen, blockiertes Gerät durch Verkalkung, beschädigtes Zubehör (z.B. verbogenes Rohr) die sind alle Schäden die NICHT VON DER GARANTIE GEDECKT SIND.

BEI UNNÖTIGER ODER UNBERECHTIGTER INANSPRUCHNAHME UNSERES KUNDENDIENSTES GEHEN DIE DAMIT VERBUNDENEN KOSTEN ZU IHREN LASTEN.

8. ENTSORGUNG







Das Gesetz (gemäß der EU-Richtlinie 2012/19/EU über Elektro- und Elektronikaltgeräte und der nationalen Gesetzgebungen der EU-Mitgliedsstaaten, die diese Richtlinie umgesetzt haben) verbietet dem Besitzer eines elektrischen oder elektronischen Gerätes, dieses Produkt oder dessen elektrisches/elektronisches Zubehör als gemeinen Hausmüll zu

entsorgen und macht ihm zur Auflage, das Gerät bei einer entsprechenden Sammelstelle zu entsorgen.

Das Produkt kann auch direkt bei dem Händler, bei dem man ein neues, dem zu entsorgenden gleichwertiges Produkt erwirbt, entsorgt werden. Lässt man das Produkt einfach in der Umwelt zurück, können dadurch schwere Schäden an der Umwelt selbst und der menschlichen Gesundheit verursacht werden. Das abgebildete Symbol stellt eine Tonne für Siedlungsabfälle dar; es ist ausdrücklich untersagt, den Apparat in diesen Behältern zu entsorgen. Die Nichtbeachtung der Anweisungen der Richtlinie 2012/19/EU und der ausführenden Verordnungen der einzelnen EU-Staaten kann verwaltungsrechtlich bestraft werden.

1. DESCRIPCIÓN Y MONTAJE

- (A) Tapa motor
 (B)  Interruptor ON/OFF general
 (C) Piloto falta agua
 (D) Piloto vapor listo
 (E)  Interruptor ON/OFF caldera
 (F) Llave de regulación vapor
 (G) Ganchos para cerrar tapa/cuerpo
 (J) Depósito del agua
 (J1) Depósito detergente
 (J2) Indicador del nivel del depósito de agua
 (J3) Indicador de nivel del depósito de detergente
 (H) Brida de aspiración
 (H1) Boquilla manguera flex
 (H2) Toma salida vapor
 (I) Cuerpo
 (L) Tubo flexible
 (L1) Interruptor aspiración
 (L2) Bloqueo de seguridad emisión vapor
 (L3) Palanca vapor
 (N) Cepillo plástico
 (N1) Cepillo acero
 (N2) Cepillo latón
 (O) Tubo alargador
-
- (P) Selector de la bomba de inyección :
 I Selector detergente
OFF O OFF
 II Selector agua caliente
 H_2O
-
- (Q) Accesorio para polvo
 (Q1) Accesorio para líquidos
 (Q2) Accesorio para alfombras/moqueta
 (R) Manómetro para el vapor
 (S) Cepillo
 (S1) Cepillo 150
 (T) Boquilla soporte accesorios vapor/aspiración
 (T1) Boquilla 150
 (T2) Boquilla pequeña aspiración
 (T6) Boquilla pequeña (INYECCIÓN/EXTRACCIÓN DETERGENTE, FRIO).
 (U) Limpia cristales
 (U1) Limpia cristales 150
 (X) Lancia recta y plana
 (Y) Pulverizador inclinado
 (Z1) Filtro

- (Z2) Grifo y tubo de descarga de la caldera
 (Z3) Ruedas pivotantes con freno
 (Z4) Cable eléctrico de alimentación

2. SÍMBOLOS



¡ATENCIÓN! Prestar atención por motivos de seguridad.



Aviso peligro provocado por el vapor a alta temperatura.



Advertência perigo provocado por vapor fervente



Vapor a alta temperatura.



SÍMBOLO: detergente



SÍMBOLO: agua



ATENCIÓN: Los chorros a alta presión pueden ser peligrosos si se usan impropriadamente. Los chorros no deben dirigirse hacia personas, animales, instalaciones o aparatos eléctricos bajo tensión o bien hacia el mismo aparato.

3. USO PREVISTO

- El aparato ha sido diseñado para un uso profesional.
- Aparato polivalente para la limpieza a vapor. También puede usar el aparato como un simple aspirador de polvo y de líquidos.
- El uso del aparato con polvos especialmente finos (dimensiones menores a $0,3 \mu m$) requiere la utilización de filtros específicos suministrados como opcionales (hepa).

3.1. DATOS TÉCNICOS

(ver la placa datos técnicos)

4. SEGURIDAD

4.1. ⚠️ ADVERTENCIAS PRINCIPALES

- 04 ⚠️ **ATENCIÓN!** Este aparato ha sido proyectado para ser utilizado con el detergente suministrado o prescrito por el constructor, tipo champú detergente neutro a base de tensioactivos biodegradables aniónicos. El uso de otros detergentes o sustancias químicas, puede perjudicar la seguridad del aparato.
- 1º ⚠️ Los chorros de alta presión pueden resultar peligrosos si se utilizan incorrectamente. Este chorro no debe dirigirse a personas, equipos eléctricos activos o a la propia máquina.
- 05a ⚠️ **ATENCIÓN!** No utilizar el aparato cerca de personas, a no ser que vistan prendas protectoras.
- 23 ⚠️ **ATENCIÓN!** No dirigir el chorro hacia sí mismo o bien hacia otras personas para limpiar vestidos o zapatos.
- 21 ⚠️ **ATENCIÓN!** Riesgo de explosión. No rocíe líquidos inflamables.
- 24b ⚠️ **ATENCIÓN!** No permitir que niños o personal no adiestrado utilicen el aparato.
- 22 ⚠️ **ATENCIÓN!** Para garantizar la seguridad de la máquina, utilice sólo piezas de repuesto originales del fabricante o aprobados por el fabricante.
- 16 ⚠️ Los chorros de alta presión pueden resultar peligrosos si se utilizan incorrectamente. Este chorro no debe dirigirse a personas, equipos eléctricos activos o a la propia máquina.
- 24a ⚠️ **ATENCIÓN!** El agua que ha volado a través de preventores de retorno se considera no potable.
- 03 ⚠️ **ATENCIÓN!** No use el aparato si el cable eléctrico o partes importantes del mismo están dañadas, como por ejemplo, los dispositivos de seguridad, el tubo de alta presión de la pistola, etc.
- 26 ⚠️ **ATENCIÓN!** extensiones eléctricas inadecuadas pueden resultar peligrosas.
- 2ªa. ⚠️ **ATENCIÓN!** Si se utiliza un cable de extensión, este debe ser adecuado para el uso en exterior, y la conexión tiene que mantenerse seca y fuera del suelo.
- 2ªb. ⚠️ **ATENCIÓN!** Se recomienda que esto se

cumpla mediante un carrete de cable que mantenga el enchufe a una distancia de 60 mm como mínimo por encima del suelo.

- 11 ⚠️ **ATENCIÓN!** Apagar completamente el aparato (interruptor general en posición (0) OFF cada vez que se deje sin vigilancia.
- 6º. ⚠️ **ATENCIÓN!** 6º. Esa manguera contiene conexiones eléctricas: no la utilice para recoger agua y no la sumerja en agua para limpiarla.

4.2. ⚠️ ADVERTENCIAS GENERALES

- 01 ⚠️ Los componentes usados en el embalaje (ej. bolsas de plástico) pueden constituir potenciales peligros, manténgalos fuera del alcance de niños y de animales.
- 02 ⚠️ Evitar cualquier uso de la máquina que no esté especificado en este manual, ya que puede ser peligroso.
- 03 ⚠️ El fabricante no se hace responsable de cualquier daño causado a personas, animales o cosas, por una incorrecta utilización del aparato, o bien por no respetar las indicaciones especificadas en este manual.
- 04 ⚠️ Conecte el aparato solamente si la tensión de la red coincide con la tensión indicada en la placa de las características y si el enchufe de alimentación tiene una toma de tierra.
- 05 ⚠️ **No asir nunca el enchufe con las manos húmedas.**
- 06 ⚠️ No tire del cable para desenchufar el aparato de la corriente.
- 07 ⚠️ No use el cable de alimentación para arrastrar el aparato.
- 08 ⚠️ Antes del uso desenrolle el cable de alimentación del todo.
- 09 ⚠️ Le desaconsejamos el uso de alargadores eléctricos; pero si su uso fuese necesario, use alargadores con la marca de aprobación de seguridad y con toma de tierra. Sección mínima del cable alargador 2,5 mm².
- 10 ⚠️ Recordar siempre desconectar el aparato antes de intentar cualquier reparación. No dejar el aparato en funcionamiento sin vigilancia, puede ser utilizado por niños o personas no conscientes de su actos.
- 11 ⚠️ **Comprovar que el cable eléctrico, enchufe o cualquier otra parte del aparato no están dañados. En caso de que lo estuviera, no utilizarlo, y ponerse en**

TABLA DE UTILIZACIÓN

△ Realice siempre una prueba sobre una parte poco visible del material a limpiar.	Suciedad normal	Suciedad abundante	Secado
Interior coches: asientos	aspirador	vapor/detergente	aspirador
Interior coches: alfombrillas	aspirador	vapor/detergente	aspirador
Interior coches: revestimiento techo/cristales	vapor	vapor	aspirador
Interior coches: salpicadero	aspirador	aspirador/vapor	panno
Llantas	vapor/detergente	vapor/detergente	panno
Alfombras y moqueta en general	aspirador	vapor/detergente	aspirador
Aseos, suelos, paredes	aspirador	vapor/detergente	aspirador
Parquet	aspirador	aspirador	aspirador
Superficies de acero inoxidable	aspirador	vapor/detergente	aspirador

contacto con el Servicio Técnico para su reparación.

- 12 △ No utilice el aparato para limpiar con vapor instrumentaciones eléctricas o enchufes de corriente.
- 13 △ No trabaje con las manos ni los pies mojados cuando el aparato está enchufado.
- 14 △ No sumerja el aparato en ningún líquido.
- 15 △ No use el vapor para limpiar el aparato.
- 16 △ **ATENCIÓN! El mantenimiento y las reparaciones deben ser realizadas por personal cualificado. Cualquier parte rota o en mal estado debe ser sustituida con piezas originales.**
- 17 △ Antes de conectar el aparato, asegúrese de que los datos de la placa coincidan con los de la línea eléctrica y que su toma esté protegida con un interruptor magnetotérmico diferencial, con sensibilidad de intervención inferior a 0,03 A - 30ms.
- 18 △ Comprovar que la clavija se adapta perfectamente al enchufe.
- 19 △ No utilice el aparato en caso de temperatura ambiente inferior a 0°C, si el mismo está equiparo con cable de PVC (H VV-F).
- 20 △ Únicamente un centro de asistencia autorizado puede sustituir el cable eléctrico.
- 21 △ No aspire sustancias inflamables (ej. ceniza de la chimenea y hollín), explosivas, tóxicas o peligrosas para la salud.
- 22 △ No use el aparato para aspirar agua contenida en recipientes, pilas, bañeras, etc.
- 23 △ Apague inmediatamente el aparato si nota que sale líquido o espuma.
- 24 △ No acerque el orificio de aspiración a partes delicadas del cuerpo: ojos, boca, orejas.
- 25 △ No toque de cerca con las manos el chorro de vapor.
- 26 △ No impida la salida del chorro de vapor.
- 27 △ No oriente el chorro de vapor hacia personas o animales.
- 28 △ Durante el uso no tape el aparato, podría recalentarse.
- 29 △ Si le presta el aparato a otra persona, debe entregarle también el manual de instrucciones.
- 30 △ El producto no debe ser usado por niños o personas con capacidades físicas, sensoriales o mentales reducidas o que no posean experiencia y conocimiento apropiados, hasta que no hayan sido capacitadas o instruidas adecuadamente.
- 31 △ Los niños no deben jugar con el producto aún bajo supervisión.
- 34 △ Realice siempre una prueba sobre una parte poco visible del material a limpiar.

4.3. DISPOSITIVOS DE SEGURIDAD

⚠ ATENCIÓN: La pistola está provista de un pasador de seguridad. Cuando se interrumpe el uso de la máquina, es importante accionar el pasador de seguridad (**L2**) para evitar aperturas accidentales.

Los empalmes de los tubos de vapor tienen un doble bloqueo de seguridad.

4.4. TOMA DE CORRIENTE

El aparato sólo debe estar conectado a una conexión eléctrica que haya sido realizada por un electricista de conformidad con la norma IEC 60364-1.

Esta máquina está sujeta a conexión bajo condición: $Z_{max} = 0,11 \text{ Ohm}$ (EN 61000-3-11:2000)

5. UTILIZACIÓN

5.1. PUESTA EN SERVICIO

⚠ Durante la preparación, apague el aparato y desenchúfelo de la corriente!

- Eche solamente agua destilada o desmineralizada en el depósito (**J**) (fig. 4)

⚠ No añada ningún tipo de detergente o sustancia química al agua del depósito!

• Eche detergente en el depósito (**J1**) (fig. 5)

⚠ Este aparato ha sido proyectado para ser utilizado con el detergente proporcionado o el aconsejado por el fabricante. El uso de otros detergentes o sustancias químicas puede perjudicar la seguridad del aparato!

• Introduzca la boquilla (**H1**) del tubo flexible (**L**) en la brida de aspiración (**H**) (fig. 9, 10, 11)

⚠ No trabaje nunca sin montar antes el filtro!

5.2. ASPIRACIÓN POLVO

• Aplique el accesorio más adecuado en la empuñadura del tubo flexible (**L**).

• Conecte el aparato a un enchufe de corriente idóneo.

• Active el interruptor general (**B**)

• Active el interruptor de aspiración (**L1**)

5.3. LAVADO MEDIANTE EXTRACCIÓN VAPOR

• Aplique el accesorio más adecuado en la empuñadura del tubo flexible (**L**).

• Conecte el aparato a un enchufe de corriente idóneo y active el interruptor general (**B**)

• Con el interruptor (**E**) active la formación de vapor hasta que se encienda el piloto "vapor listo" (**D**).

• Presione la palanca (**L3**) para que salga vapor. La primera emisión de vapor contendrá agua de condensación; oriente el chorro hacia otra parte o sobre un paño.

• Seleccione la intensidad del vapor con la llave (**F**) situada en el aparato. El instrumento (**R**) indica la presión dentro de la caldera.

• Puede unir las funciones de limpieza a vapor y aspiración anteriormente descritas.

• Active el interruptor de aspiración (**L1**)

• Al final de la operación, suelte algo antes la palanca vapor (**L3**) respecto al apagado del motor aspiración (**L1**) para permitir la recuperación de la humedad por los conductos de aspiración.

5.4. LAVADO MEDIANTE EXTRACCIÓN VAPOR + INYECCIÓN AGUA CALIENTE O DETERGENTE

• Aplique el accesorio más adecuado en la empuñadura del tubo flexible (**L**).

• Conecte el aparato a un enchufe de corriente idóneo.

• Active el interruptor general (**B**)

• Con el interruptor (**E**) active la formación de vapor hasta que se encienda el piloto "vapor listo" (**D**).

• Activa la bomba de inyección con el interruptor (**P**), seleccionar agua caliente o detergente

H2O II agua caliente o
I detergente

• Para facilitar el inicio de la bomba inyección, cerrar el grifo de vapor (**F**).

• Apretar la leva (**L3**)

• Seleccione la intensidad del vapor con la llave (**F**) situada en el aparato. El instrumento (**R**) indica la presión dentro de la caldera.

• Puede unir las funciones de limpieza a vapor y aspiración anteriormente descritas.

• Active el interruptor de aspiración (**L1**)

• Al final de la operación, suelte algo antes la palanca vapor (**L3**) respecto al apagado del motor aspiración (**L1**), para permitir la recuperación de la humedad por los conductos

de aspiración.

5.5. RESTABLECIMIENTO DEL NIVEL DE AGUA EN LA CALDERA

- El depósito de la caldera (**L**) alimenta la caldera mediante un nivel electrónico; tratándose de un depósito externo, se puede llenar en cualquier momento.
- **Cuando se termina el agua en el depósito de la caldera, el aparato:**
 1. emite una señal acústica intermitente (bip)
 2. el indicador luminoso del nivel de agua (**C**) parpadea
 3. se interrumpe la salida de vapor

Para restablecer el nivel, siga las instrucciones que se describen a continuación:

- Desconecte el interruptor de calentamiento (**E**)
- Desconecte el interruptor principal (**B**)
- Extraiga el cable del toma de corriente
- Llene el depósito de agua de la caldera (**J**)

5.6. FIN DEL TRABAJO

- Apagar , coloque los interruptores (**P**), (**E**) y (**B**) en la posición **OFF**.
- Desconectar de la corriente.

6. MANTENIMIENTO

6.1. SACAR EL TANQUE

- Abrir los ganchos (**G**) y saque el tanque (**I**) (Fig. 12).
- Limpiar el tanque.
- Montar el tanque y cerrar los ganchos.

6.2. LIMPIEZA DE FILTRIS

(ver fig. 13, 14, 15)

⚠ Desconectar el aparato de la red eléctrica antes de realizar cualquier tipo de intervención de mantenimiento y limpieza.

- 1- desmontar el filtro (**Z1**)
- 2- agitar el filtro (**Z1**)
- 3- lavar el filtro (**Z1**)
- 4- dejar secar el filtro (**Z1**) con cuidado, antes de montarlo.

⚠ Después de la operación de la limpieza del filtro, comprueben el estado de idoneidad para una sucesiva utilización. En caso de avería

o rotura, sustitúyanlo con un filtro original.

6.3. LIMPIEZA DE LOS FILTROS (J), (J1) DE LOS TANQUES

(fig. 16)

6.4. DESCARGA CALDERA

Actuar de la siguiente manera:

- algunos minutos antes del final del turno de trabajo, apagar la caldera por medio del pulsador luminoso de ENCENDIDO CALDERA (**E**), continuando a usar la pistola de vapor hasta cuando el manómetro (**R**) indica una presión de 0 a 1 BAR;
- Apagar , coloque los interruptores (**P**), (**E**), (**B**) en la posición **OFF**.
- Desconectar de la corriente.
- abrir lentamente el grifo de descarga caldera (**Z2**), vaciando el agua contenida en la caldera en un contenedor idóneo.



Peligro causado por vapor hirviendo.

7. CONDICIONES DE GARANTÍA

Nuestros aparatos han sido sometidos a pruebas precisas y están cubiertos por una garantía por defecto de fabricación de acuerdo a las normas vigentes (mínimo 12 meses). La garantía comienza desde la fecha de compra. Debe adjuntar una copia del recibo al entregar para la reparación de su aparato o sus accesorios. Durante el período de garantía nuestro centro de asistencia reparará todos aquellos problemas que, a pesar de un uso correcto por parte del usuario, según nuestros manuales de instrucciones han sido provocados por un defecto de los materiales. La garantía permite sustituir o reparar aquellas partes que, según nuestro juicio, resultasen defectuosas. Las partes sustituidas pasan a ser de nuestra propiedad. La reparación o sustitución de partes defectuosas no prolonga el plazo de garantía del equipo; para las partes sustituidas vale el período de garantía del equipo. No respondemos por daños o defectos del equipo o de sus partes cuando estos hayan sido causados por un errado uso y mantenimiento del equipo. Lo mismo vale cuando no hayan sido respetadas las normas contenidas en nuestra cartilla de instrucciones o cuando se hayan utilizado partes o accesorios que no forman parte de

MANTENIMIENTO

TABLA DE MANTENIMIENTO ORDINARIO			
OPERACIÓN	PARTE MÁQUINA	FRECUENCIA	ENTE ENCARGADO
Recipiente de sujidade	Esvaziar o recipiente de sujidade após cada limpeza.	Cada vez que se utiliza	Usuario
Vaciar la caldera	Abrir el grifo (Z2) (fig. 4), ver párrafo DESCARGA CALDERA.	Cada vez que se utiliza	Usuario
Limpieza caldera	Desmontaje, lavado de caldera y sonda de nivel en referencia al manual de servicio	Cada 6 meses (o con mayor frecuencia en caso de agua altamente calcárea)	Centro de asistencia técnica autorizado
Tobera de vapor	Limpia la tobera ubicada en el interior de la toma de salida (H2) (fig. 17) con el alfiler suministrado	Una vez por semana	Usuario
Filtro lavable	Desmontar y lavar de adentro hacia fuera con agua corriente, dejar secar antes de volver a montar	Cada vez que se utiliza	Usuario
Accesorios	- Controlar que el tubo flex y los alargadores accesorios no se obstruyan con suciedad húmeda, lo que reduciría las prestaciones del aparato: ¡Atención! No lavar ni sumergir el flex en agua u otros líquidos. Para limpiar con precisión el tubo flex, vaciar el tanque, conectar el accesorio alargador más atomizador y hacer correr un litro de agua dulce en el tubo flex hasta llegar al tanque.	Una vez por semana	Usuario
	- Verificar periódicamente el estado de desgaste de las empaquetaduras y, si es necesario, sustituir las.	Una vez por mes	Usuario

nuestro programa. Cualquier intervención por parte de personal no autorizado por nosotros hacen decaer todos los derechos de la garantía. La garantía no cubre las partes de consumo, cuyo desgaste sea una natural consecuencia de la utilización del equipo.

ATENCIÓN! Defectos como boquillas obstruidas, aparatos bloqueados para los residuos de caliza, accesorios dañados (por ejemplo manguera doblada) y/o máquinas sin defectos NO SON CUBIERTOS POR LA GARANTÍA.

TODOS LOS COSTES QUE SURJAN EN EL CASO DE RECLAMARNOS EN GARANTÍA NO AUTORIZADOS O RECONOCIDOS VENDRÁN A PORTES DEBIDO.

8. ELIMINACIÓN



Como propietario de un aparato eléctrico o electrónico, la ley (conforme a la directiva 2012/19/EU sobre los residuos de equipos eléctricos y electrónicos y conforme a las legislaciones nacionales de los estados miembros UE que han puesto en práctica dicha directiva) le prohíbe eliminar este producto o sus accesorios eléctricos / electrónicos como residuo doméstico sólido urbano y le impone eliminarlo en los centros apropiados de recogida. Puede también eliminar el producto directamente en el establecimiento de su vendedor mediante la compra de uno nuevo, equivalente al que debe eliminar. Abandonar el producto en el ambiente puede crear graves daños al mismo ambiente y a la salud.

El símbolo en la figura representa el contenedor de los residuos urbanos y está absolutamente prohibido eliminar el aparato en estos contenedores. El

DIAGNÓSTICO

SEÑAL (LED/ BOCINA)	Significado	Solución
bip intermitente	Fin agua bidón exterior	Reponer agua en el bidón
bip fijo	Carga del agua no efectuada	Apagar y volver a encender, descargar presión de la caldera, introducir los tubos azules en el bidón, comprobando la aspiración. Si persiste contactar con un Centro asistencia autorizado
4 bip / pausa 4"	Pedido carga del agua no efectuado	Limpieza caldera- Si persiste contactar con un Centro asistencia autorizado
2 bip una sola vez	Standby después de 30 min de inactividad con interruptor caldera encendido (on)	Erogar vapor

incumplimiento de las indicaciones de la directiva 2012/19/EU y de los decretos ejecutivos de los diferentes estados comunitarios es sancionable administrativamente.

1. DESCRIÇÕES E MONTAGEM

- (A) Encaixe do motor
 (B) Interruptor ON/OFF gerais
 (C) Luz piloto de falta de água
 (D) Luz piloto de vapor pronto
 (E) Interruptor da caldeira ON/OFF
 (F) Manopla de regulação do vapor
 (G) Ganchos de fecho do encaixe/fuste
 (J) Reservatório de água
 (J1) Reservatório de detergente
 (J2) Indicador de nível do tanque de água
 (J3) Indicador de nível do tanque de detergente
 (H) Bocal de aspiração
 (H1) Spino de tubo flexível
 (H2) Tomada de saída vapor
 (I) Fuste
 (L) Tubo flexível
 (L1) Interruptor de aspiração
 (L2) Bloqueador de segurança de emissão de vapor
 (L3) Alavanca de vapor
 (N) Escova Nylon
 (N1) Escova aço
 (N2) Escova latão
 (O) Tubo de extensão

- (P) Seletor bomba de injeção:
 I Seletor detergente
OFF O OFF
 II Seletor água quente

- (Q) Tela para pós
 (Q1) Tela para líquidos
 (Q2) Tela para tapetes/carpets
 (R) Manômetro vapor
 (S) Pincel
 (S1) Pincel 150
 (T) Bocal grande emissão de vapor/aspirador
 (T1) Bocal 150
 (T2) Bocal pequeno emissão de aspirador
 (T6) Bocal pequeno (INJEÇÃO/EXTRAÇÃO DE DETERGENTE, FRIO).
 (U) Limpa-vidros
 (U1) Limpa-vidros 150
 (X) Lança direta y plana
 (Y) Pulverizador Inclinado
 (Z1) Filtro

- (Z2) Torneira e tubo de descarga da caldeira
 (Z3) Rodas pivotantes com freio
 (Z4) cabo elétrico de alimentação

2. SÍMBOLOS



ATENÇÃO! Informação importante a ser tida em consideração por motivos de segurança.



Aviso perigo de vapor quente.



Aviso perigo queimar



Vapor quente.



SÍMBOLO: detergente

SÍMBOLO: água



ATENÇÃO: Os jactos de água sob pressão podem ser perigosos se forem utilizados de forma inapropriada. O jacto não pode ser dirigido para pessoas, animais, aparelhos eléctricos ligados nem para o próprio aparelho.

3. USO PRETENDIDO

- O aparelho foi concebido para uma utilização profissional.
- Equipamento polivalente que permite a limpeza a vapor. O aparelho também pode ser usado como um simples aspirador de pó/de líquidos.
- O uso do aparelho em concomitância de poeiras particularmente finas (dimensão menor de 0.3 µm) requer a adopção de filtros específicos fornecidos como opcionais (Hepa).

3.1. DADOS TÉCNICOS

(ver na placa Dados técnicos)

4. SEGURANÇA

4.1. AVISOS

4.2. ⚠️ ADVERTÊNCIAS IMPORTANTES

04 ⚠️ **ATENÇÃO!** Este aparelho foi desenvolvido para ser utilizado com os produtos de limpeza fornecidos ou indicados pelo fabricante (champô de limpeza neutro à base de agentes tensoactivos aniónicos biodegradáveis). A utilização de outros produtos de limpeza ou de outras substâncias químicas pode pôr em causa a segurança do aparelho.

1º ⚠️ **ATENÇÃO!** Jatos de alta pressão podem ser perigosos se foram mal utilizados. O jato não deve ser direccionado a pessoas, equipamentos eléctricos ligados nem à própria máquina.

05a ⚠️ **ATENÇÃO!** Nunca utilize este aparelho na proximidade de outras pessoas, excepto se as mesmas estiverem a usar vestuário de protecção.

23 ⚠️ **ATENÇÃO!** Nunca aponte o jacto para si próprio ou para outras pessoas com o objectivo de limpar os sapatos ou o vestuário.

21 ⚠️ **ATENÇÃO!** Cuidado; risco explosão. Não pulverizar líquidos inflamáveis.

24b ⚠️ **ATENÇÃO!** Nunca permita que o aparelho seja utilizado por crianças ou por pessoas sem a devida formação.

22 ⚠️ **ATENÇÃO!** Para garantir a segurança da máquina, utilize somente peças originais do fabricante ou aprovados pelo fabricante.

16 ⚠️ **ATENÇÃO!** Qualquer reparação deverá ser feita por pessoal qualificado. No caso de substituição de peças, devesse colocar peças de origem.

24a ⚠️ **ATENÇÃO!** A água passa através do dispositivo de refluxo é considerada não potável.

03 ⚠️ **ATENÇÃO!** Nunca utilize o aparelho se o cabo de alimentação de energia ou outros componentes importantes do aparelho (como, por exemplo, dispositivos de protecção e segurança, tubo flexível de alta pressão da pistola, etc.) estiverem danificados.

26 ⚠️ **ATENÇÃO!** Os prolongamentos inapropriados podem ser perigosos.

2ªa. ⚠️ **ATENÇÃO!** Se for utilizado um cabo de

extensão, ele deve ser adequado para uso externo, e a conexão deve ser mantida seca e longe do chão.

2ºb. ⚠️ **ATENÇÃO!** Recomenda-se que isso seja obtido por meio de uma bobina de cabo que mantenha o soquete a pelo menos 60 mm do chão.

11 ⚠️ **ATENÇÃO!** Sempre que o aparelho ficar sem vigilância desligue-o completamente (colocando o interruptor principal na posição de desligado (0) "OFF".

6º. ⚠️ **ATENÇÃO!** Esta mangueira contém conexões elétricas: não a use para coletar água e não a mergulhe em água para limpá-la.

4.3. ⚠️ ADVERTÊNCIAS GERAIS

01 ⚠️ Os componentes utilizados na embalagem (ex.: sacos de plástico) podem constituir um perigo, por isso, devem ser mantidos fora do alcance das crianças e dos animais.

02 ⚠️ Qualquer utilização do equipamento não especificada neste manual podera ser perigosa, devendo por isso ser evitada.

03 ⚠️ O fabricante não é responsável por danos em pessoas ou objectos, causados por uso indevido do aparelho ou por não respeitar as instruções deste manual.

04 ⚠️ Ligar o aparelho apenas se a tensão eléctrica coincidir com a tensão indicada na etiqueta das características e se a tomaia eléctrica dispuser de ligação de terra.

05 ⚠️ Nunca pegar a ficha de rede com as mãos molhadas.

06 ⚠️ Não retirar a fixa da tomada puxando pelo cabo.

07 ⚠️ Não arrastar o aparelho puxando pelo cabo de alimentação.

08 ⚠️ Desenrolar completamente o cabo de alimentação antes da primeira utilização.

09 ⚠️ É desaconselhada a utilização de extensões eléctricas, contudo, se for necessário, utilizar extensões com a marca de aprovação de segurança e com ligação de terra. A grossura mínima do cabo da extensão é de 2,5 mm².

10 ⚠️ Tirar sempre a ficha da tomada de corrente antes de efectuar qualquer intervenção no aparelho ou quando este permanece sem vigilância ou ao alcance de crianças ou de pessoas não conscientes dos próprios actos.

11 ⚠️ Verificar regularmente o estado de

TABELA DE UTILIZAÇÃO

34△ Efetuar sempre um teste em uma parte pouco visível de material.

	sujeira normal	Sujeira intensa	Secagem
Interior de automóveis: bancos	aspirador	vapor/ detergente	aspirador
Interior de automóveis: tapetes/carpetes	aspirador	vapor/detergente	aspirador
Interior de automóveis: revestimento teto/vidros	vapor	vapor	aspirador
Interior de automóveis: painel de instrumentos	aspirador	aspirador/vapor	pano
Jantes de automóvel	vapor/detergente	vapor/detergente	pano
Tapetes e carpetes em geral	vapor	vapor/ detergente	aspirador
Serviços higiênicos, pavimentos, revestimentos	vapor	vapor/detergente	aspirador
Parquet	vapor	vapor	aspirador
Superfícies em aço inox	vapor	vapor/detergente	aspirador

conservação do cabo eléctrico, ficha e outras partes do equipamento. Se existirem componentes danificados, não deverá utilizar o equipamento (assistência técnica).

- 12△ Não utilizar o aparelho para a limpeza a vapor de aparelhos eléctricos ou de tomadas eléctricas.
- 13△ Não trabalhar com as mãos e os pés molhados quando o aparelho estiver ligado.
- 14△ Não mergulhar o aparelho em nenhum líquido.
- 15△ Não limpar o aparelho com o vapor.
- 17△ Antes de conectar o aparelho, avaliar que todos os dados da placa são correspondentes a corrente elétrica, e que a tomada de corrente seja protegida com um interruptor magnetotérmico diferencial "salvavidas" com sensibilidade de intervenção inferior a 0,03 A - 30 ms.
- 18△ Verificar se a tomada de electricidade é compatível com a ficha da máquina.
- 19△ Não usar o aparelho em caso de temperatura ambiental inferior a 0° C, se é equipado com o cabo em PVC (HVV-F).
- 20△ O cabo eléctrico só deve ser substituído num centro de assistência autorizado.
- 21△ Não aspirar substâncias inflamáveis (ex.: cinzas da lareira e fuligem), explosivas, tóxicas ou perigosas para a saúde.
- 22△ Não utilizar o aparelho para respirar água

de recipientes, lavatórios, banheiras, etc.

- 23△ Desligar imediatamente o aparelho em caso de fuga de líquido ou de espuma.
- 24△ Não colocar o orifício de aspiração perto de partes delicadas do corpo, como os olhos, a boca ou as orelhas.
- 25△ Não aproximar as mãos do jacto de vapor.
- 26△ Não impedir a saída do jacto de vapor.
- 27△ Não direccionar o jacto de vapor para pessoas ou animais.
- 28△ Durante a utilização, não cobrir o aparelho para não provocar o seu sobreaquecimento.
- 29△ Se o aparelho for cedido a outras pessoas, também tem de ser acompanhado pelo livro de instruções.
- 30△ O produto não deve ser usado por crianças ou por pessoas com capacidades físicas, sensoriais ou mentais reduzidas ou que não disponham de adequada experiência e conhecimento, enquanto não tiverem sido adequadamente treinadas ou instruídas.
- 31△ As crianças, mesmo se mantidas sob controlo, não devem brincar com o produto.
- 34△ Efetuar sempre um teste em uma parte pouco visível de material.

4.4. DISPOSITIVOS DE SEGURIDAD

⚠️ ATENÇÃO! A arma está provida de um pasador de segurança. Quando se usa o uso da máquina, é importante o apoio ao protetor de segurança (**L2**) para evitar abrigos acidentais.

- Los empalmes de Os engates dos tubos de vapor têm uma trava de segurança dupla

4.5. CONEXÃO DE ENERGIA ELÉCTRICA

O aparelho só deve ser ligado a uma conexão eléctrica executada por um electricista, de acordo com IEC 60364-1.

Esta máquina é sujeita à ligação sob condição:
Zmax = 0,11 Ohm (EN 61000-3-11:2000)

5. UTILIZAÇÃO

5.1. PÔR EM FUNCIONAMENTO

- ⚠️ Durante a preparação, desligar o aparelho e soltar a ficha!
- Encher o reservatório (**J**) com água (fig. 4)
- ⚠️ Não adicionar nenhum tipo de detergente ou substância química à água do reservatório!
- Encher o reservatório (**J1**) com detergente (fig. 5)
- ⚠️ Este aparelho foi projetado a fim ser usado com detergente indicado pelo construtor. o uso de outros detergentes ou química de outras substâncias pode comprometer a segurança do aparelho!
- Introduzir o spino (**H1**) do tubo flexível (**L**) no bocal de aspiração (**H**) (Fig. 9, 10, 11)
- ⚠️ Não utilizar a máquina sem ter colocado o filtro!

5.2. ASPIRAÇÃO DE PÓ

- Introduzir o acessório mais adequado no cabo do tubo flexível (**L**).
- Ligar o aparelho a uma tomada eléctrica em boas condições.
- Activar o interruptor gerais (**B**)
- Activar o interruptor de aspiração (**L1**)

5.3. LAVAGEM COM EXTRACÇÃO DE VAPOR

- Introduzir o acessório mais adequado no cabo do tubo flexível (**L**).
- Ligar o aparelho a uma tomada eléctrica em

boas condições.

- Activar o interruptor gerais (**B**)
- Activar a formação de vapor com o interruptor (**E**) até que a luz piloto de “vapor pronto” (**D**) acenda.
- Para que seja emitido vapor, premir a alavanca (**L3**).
A primeira emissão de vapor será acompanhada de água condensada, por isso, o jacto deve ser voltado para o lado ou para um pano.
- Regular a intensidade do vapor através da manopla (**F**) girando o instrumento. O instrumento (**R**) o interior indica o nível de pressão da caldeira.
- É possível juntar as funções de limpeza a vapor e de aspiração acima descritas para limpar e aspirar simultaneamente.
- Para seleccionar a potência de aspiração (do 1° ao 4° nível), exercitar leve pressão da aspiração chave (**L1**) no aperto; o led correspondente ao nível de potência deverá iluminar-se. É possível regular o nível de potência e aspiração até a extinção. A fim de ligar e desligar o exaustor, precionar a aspiração chave (**L1**) por aproximadamente 2 segundos.
- No final da operação, libertar a alavanca de vapor (**L3**) alguns instantes antes de desligar o motor de aspiração (**L1**) para que a humidade ao longo das condutas de aspiração seja eliminada.

5.4. LAVAGEM COM EXTRACÇÃO DE VAPOR + INJECCÃO DE ÁGUA QUENTE OU DETERGENTE

- Introduzir o acessório mais adequado no cabo do tubo flexível (**L**).
 - Ligar o aparelho a uma tomada eléctrica em boas condições.
 - Activar o interruptor gerais (**B**).
 - Activar a formação de vapor com o interruptor (**E**) até que a luz piloto de “vapor pronto” (**D**) acenda.
 - Ligar a bomba de injeção no interruptor (**P**): seleccione
- | | | |
|---|-----------|---------------|
| H2O | II | água quente o |
|  | I | detergente |
- Para facilitar a primeira injeção da bomba de detergente, feche o regulador do vapor (**F**)
 - Precione a alavanca (**L3**)
 - Regular a intensidade do vapor através

da manopla **(F)** girando o instrumento. O instrumento **(R)** o interior indica o nível de pressão da caldeira.

- É possível juntar as funções de limpeza a vapor e de aspiração acima descritas para limpar e aspirar simultaneamente.
- Activar o interruptor de aspiração **(L1)**
- No final da operação, libertar a alavanca de vapor **(L3)** alguns instantes antes de desligar o motor de aspiração **(L1)** para que a humidade ao longo das condutas de aspiração seja eliminada.

5.5. ENCHER A ÁGUA DA CALDERA

- O reservatório da caldeira **(L)** alimenta a caldeira com nível eletrónico, sendo um reservatório externo, pode ser retirado a qualquer momento.
- **Quando termina a água no reservatório da caldeira o aparelho:**

1. Emite um sinal acústico intermitente (bip)
2. a lampada do nível de água **(C)** pisca
3. acaba à saída do vapor

Para encher, procede como segue:

- desligar o interruptor para aquecimento **(E)**
- desligar o interruptor principal **(B)**
- retirar o cabo da tomada de corrente
- preencher o reservatório de água da caldeira **(J)**

5.6. DESLIGANDO DO APARELHO

- Colocar os interruptores **(P)**, **(E)**, **(B)**, na posição **OFF (0)**.
- Retirar o pino da tomada elétrica.

6. MANUTENÇÃO

6.1. REMOÇÃO DO FUSTE

- Libere os ganchos **(G)** e remover o fuste **(I)** (Fig. 12).
- Limpe o fuste.
- Monte novamente o eixo e aperte-o com ganchos.

6.2. LIMPEZA DO FILTRO

(ver a fig. 13, 14, 15)

- △ Antes de fazer a limpeza, ou manutenção, desligue sempre a o plug da tomada.

1- Retire o filtro **(Z1)**.

2- Agite o filtro **(Z1)**.

3- Lave o filtro **(Z1)**.

4- Deixe o filtro **(Z1)** secar antes da recolocação.

- △ Após a limpeza do filtro, verificar o estado em que ficou o mesmo, após sucessivas utilizações. Em caso de danos ou ruptura, substituir por um filtro novo, original.

6.3. LIMPEZA DOS FILTROS (J), (J1) DOS TANQUES

(Fig. 16)

6.4. DESCARGA DA CALDEIRA

Proceder da seguinte forma:

- alguns minutos antes do final do turno de trabalho, desligue a caldeira utilizando o botão luminoso de IGNIÇÃO DA CALDEIRA **(E)**, continuando a utilizar a pistola de vapor até o manómetro **(R)** indicar uma pressão de 0 a 1 BAR;
- Colocar os interruptores **(P)**, **(E)**, **(B)** na posição **OFF (0)**.
- Retirar o pino da tomada elétrica.
- abra lentamente a torneira de descarga da caldeira **(Z2)**, e drene a água contida na caldeira num recipiente adequado.



Perigo devido a vapor quente.

7. CONDIÇÕES DE GARANTIA

Todos os nossos aparelhos foram submetidos a cuidadosas inspeções e tem cobertura de garantia por defeitos de fabricação em conformidade à normativa vigente (mínimo 12 meses). Esta garantia é válida desde a data de compra do aparelho. Sempre que o aparato ou um acessório for enviado para reparação, deverá ser acompanhada(o) por uma cópia do respectivo recibo. Durante o período de garantia, o nosso Centro de Assistência reparará todas as disfunções que, apesar de um uso correcto por parte do utilizador, segundo os nossos manuais de instruções poderão ser reconduzidas a um defeito de materiais. A garantia efectua-se substituindo ou reparando as partes que segundo nós resultarem defeituosas. As partes substituídas permanecem de nossa propriedade. A reparação ou a substituição de partes defeituosas, não prolonga o prazo de validade da garantia do aparelho; para as partes que forem substituídas fica válido o período de garantia

MANUTENÇÃO

TABELA DE MANUTENÇÃO DE ROTINA			
OPERAÇÃO	PARTE DA MÁQUINA	PERIODICIDADE	ÓRGÃO ENCARREGADO
Recipiente de sujidade	- Esvaziar o recipiente de sujidade após cada limpeza.	A cada utilização	Usuário
Esvaziar a caldeira	Abrir a torneira (Z2) (fig. 4), ver parágrafo "DESCARGA DA CALDEIRA"	A cada utilização	Utilizador
Limpeza da caldeira	Desmontagem, lavagem da caldeira e sonda de nível com referência ao manual de serviço	A cada 6 meses (ou mais frequentemente em caso de água altamente calcária)	Centro autorizado de assistência técnica
Bico de vapor	Limpar o bico situado no interior do difusor (H2) com o alfinete fornecido	Uma vez por semana	Usuário
Filtro lavável	Desmontar e lavar do interior para o exterior com água da torneira, deixar secar antes de remontá-lo	A cada utilização	Usuário
Acessórios	- Controlar que a mangueira flexível e as extensões dos acessórios não sejam obstruídas por sujeira úmida reduzindo o desempenho do aparelho: ATENÇÃO! Não lavar e não imergir a mangueira flexível em água ou outros líquidos. Para limpar cuidadosamente a mangueira flexível, esvaziar o reservatório, conectar o acessório de extensão mais borrifador e deixar escorrer um litro de água doce na mangueira flexível até chegar ao reservatório.	Uma vez por semana	Usuário
	- Verificar periodicamente o estado de desgaste das guarnições e, eventualmente, substituí-las.	Uma vez por mês	Usuário

DIAGNÓSTICO

SINAL (LED/ ALARME)	Significado	Solução
bip intermitente	Fim de água no tanque externo	Completar a água no tanque
bip fixo	Falta de enchimento de água	Desligar e ligar, descarregar a pressão da caldeira, inserir tubos de cor azul no reservatório verificando a aspiração. Se persistir, entrar em contacto com um Centro de assistência autorizado

4 bipes / pausa 4"	Falta solicitação para carregamento de água	Limpeza da caldeira. Se persistir, entrar em contacto com um Centro de assistência autorizado
2 bipes apenas uma vez	Standby após 30 min de inatividade com interruptor da caldeira ligado (on)	Dispensar vapor

do aparelho. Não respondemos por danos ou defeitos no aparelho, ou nas suas partes, por causa de um uso ou manutenção errada do aparelho. O mesmo vale para a falta de respeito das normas contidas no nosso manual de instruções ou para a utilização de partes ou acessórios que não fazem parte do nosso programa. Qualquer intervenção pessoal não autorizada por nós faz perder todos os direitos de garantia. A garantia não cobre as partes de consumo, cujo desgaste é uma consequência natural do uso do aparelho.

ATENÇÃO! Defeitos como bicos entupidos, máquinas bloqueadas por causa de formação de calcário, acessórios danificados (exemplo mangueira dobrada) e/ou máquinas que não apresentam defeitos **NÃO SAO EM GARANTIA.**

TODOS OS CUSTOS QUE SURGIREM NO CASO DE RECLAMAÇÕES SOB GARANTIA NÃO AUTORIZADOS OU RECONHECIDOS SERÃO DEBITADOS.



8. DESCARTE



Como proprietário de um aparelho eléctrico ou electrónico, a lei (em conformidade com a directiva 2012/19/EU relativa aos resíduos de equipamentos eléctricos e electrónicos e em conformidade com as legislações nacionais dos Estados-Membros UE que aprovaram tal directiva) proíbe de eliminar este produto ou os seus acessórios eléctricos/electrónicos como resíduo doméstico sólido urbano, mas o mesmo deve ser eliminado nos apropriados centros de recolha. O produto pode ser directamente eliminado pelo distribuidor se fôr adquirido um novo aparelho equivalente àquele que deve ser eliminado. O abandono do produto no meio ambiente poderá criar graves danos ao ambiente e à saúde.

O símbolo na figura representa um contentor de lixo para resíduos urbanos e portanto é expressamente proibido pôr o aparelho nestes contentores. A inobservância das indicações relativas à directiva 2012/19/EU e aos decretos dos vários Estados comunitários é sancionável administrativa ou judicialmente.

1. TANIMLAMA VE MONTAJ

- (A) Motor kafası
 (B)  ON/OFF ana şalter
 (C) "Su Yok" ışığı
 (D) "Buhar hazır" ışığı
 (E)  ON/OFF kazan şalteri
 (F) Buhar ayar düğmesi
 (G) Kafa bağlantı kancaları
 (J) Su deposu
 (J1) Deterjan deposu
 (J2) Su deposu seviye göstergesi
 (J3) Deterjan tankı seviye göstergesi
 (H) Süpürge bağlantısı
 (H1) Esnek hortum nozulu
 (H2) Buhar çıkış tapası
 (I) Kazan
 (L) Esnek hortum
 (L1) Emme motor butonu
 (L2) Buhar dağıtım emniyet kilidi
 (L3) Buhar tetiği
 (M) Hava filtresi, HAVA ÜFLEYİCİ
 (N) Küçük naylon fırça
 (N1) Küçük pirinç fırça
 (N2) Küçük S/S fırça
 (O) Uzatma borusu
-
- (P) OFF Enjeksiyon pompası selektörü
 I Deterjan seçici
OFF O
H₂O II Sıcak su
-
- (Q) Tozlar için zemin için fırça tezgah
 (Q1) Sıvılar için tezgah
 (Q2) Halı/moket için fırça tezgah
 (R) Basınç saati Buhar manometresi
 (S) Yuvarlak emme fırçası
 (S1) Dikdörtgen nozul için pirinç fırça
 (T) Buhar ve emme için büyük nozul fırça
 (T1) Buhar ve emme için küçük dikdörtgen fırça
 (T2) Buhar ve emme için küçük nozul fırça
 (T6) Küçük nozul (PÜSKÜRTME-VAKUM YIKAMA SİSTEMİ, DETERJAN, SOĞUK).
 (U) Buhar ve emme için pencere temizleyici
 (U1) 150 Küçük dikdörtgen nozul için pencere temizleyici
 (X) Düz emme nozulu

- (Y) Buhar ve emme nozulu bağlantı aksesuarı
 (Z1) Filtre
 (Z2) Kazan tahliye musluğu ve hortumu
 (Z3) Frenli döner tekerlekler
 (Z4) Elektrik kablosu

2. SEMBOLLER



DIKKAT! Güvenlik nedenlerinden dolayı dikkat edin.



DIKKAT:
Buhar, Yanma tehlikesi.



DIKKAT: çok sıcak yüzey, Yanma tehlikesi



Buhar



SEMBOLLER:
Deterjan



SEMBOLLER:
Su deposu



DIKKAT: Yüksek basınçlı jetler, uygunsuz kullanıldıklarında tehlikeli olabilirler. Jetler kişilere, hayvanlara, elektrikli cihazlara veya aparatın kendisine doğru yöneltilmelidir

3. ÖNGÖRÜLEN KULLANIM

- Makina, profesyonel bir kullanım için tasarlanmıştır.
- Çokamaçlı buharlı temizleme makinası. Bu makina hem sıvı hemde toz atıkların vakumlanması içinde kullanılmaktadır.
- Bu aygıt özellikle çok ince tozları (0,3 µm'den küçük) süpürmek için kullanıldığında, isteğe bağlı olarak temin edilebilen özel filtreler (Hepa) takılmalıdır.

3.1. TEKNİK BİLGİLER

(etiket görmek " Teknik Bilgiler")

4. GÜVENLİK

4.1. ÖNEMLİ UYARI

04 **⚠ DİKKAT!** Bu cihaz, imalatçı tarafından temin edilen veya önerilen deterjanla, anyonik biyolojik olarak çözünen yüzey aktif madde tabanlı nötr şampuan tipi deterjanla kullanılmak üzere tasarlanmıştır. Diğer deterjanların veya kimyasal maddelerin kullanılması, cihazın güvenliğini tehlikeye atabilir.

1° **⚠ DİKKAT!** Yüksek basınçlı püskürtücüler, hatalı kullanımları takdirde tehlike arz edebilir. Püskürtücüler insanlara, devredeki elektrik aksama veya makinenin kendisine doğru yönlendirilmemelidir.

05a **⚠ DİKKAT!** Cihazı koruyucu giysi giymiş olanlar dışındaki kişilerin yakınında kullanmayın.

23 **⚠ DİKKAT!** Püskürtülen jeti giysileri ya da ayakkabıları temizlemek amacıyla kendinize veya başka kişilere doğrultmayın.

21 **⚠ DİKKAT!** Patlama riski. Yanıcı sıvıları püskürtmeyin.

24b **⚠ DİKKAT!** Cihazın çocuklar veya eğitimsiz kişiler tarafından kullanılmasına izin vermeyin.

22 **⚠ DİKKAT!** Makinenin güvenliğini sağlamak için yalnızca üreticiden aldığımız veya imalatçı tarafından onaylı orijinal yedek parçaları kullanın.

16 **⚠ DİKKAT!** Bakım ve onarım işleri, her zaman konusunda uzman bir personel tarafından gerçekleştirilmelidir; bozulan parçaların yerine sadece orijinal yedek parçaları takılmalıdır.

24a **⚠ DİKKAT!** Geriye akışı önleyen donanımlardan geçen su içilebilir olarak kabul edilmez.

03 **⚠ DİKKAT!** Elektrik kablosu veya örneğin güvenlik donanımları, yüksek basınçlı boru, tabanca, vb. gibi cihazın önemli parçaları hasar görmüşse, cihazı kullanmayın.

26 **⚠ DİKKAT!** Uygun olmayan uzatmalar tehlikeli olabilir.

2°a. **⚠ DİKKAT!** Bir uzatma kablosu kullanılması durumunda, kablo açık havada kullanıma uygun olmalı ve bağlantısı kuru ve zeminden yukarıda tutulmalıdır.

2°b. **⚠ DİKKAT!** Bu koşulun sağlanabilmesi için

prizi yerden en az 60 mm yukarıda tutacak bir kablo makarasının kullanılması önerilir.

11 **⚠ DİKKAT!** Gözetimsiz bırakacağınız zaman her seferinde cihazı tamamen kapatın (ana şalteri (O) OFF konumuna getirin).

6° **⚠ DİKKAT!** Bu hortum elektrik bağlantıları içermektedir: su toplamak amacıyla kullanmayınız ve temizlemek için suya batırmayınız

⚠ GENEL UYARI

01 **⚠** Paketleme malzemeleri (plastik poşetler) tehlikeli olabilir; çocukların ve evcil hayvanların erişemeyeceği yerlerde saklayın.

02 **⚠** Bu el kitapçığında belirtilenden aksine kullanımlar tehlike arz edebileceği için, bunlardan uzak durulmalıdır.

03 **⚠** Üretici firma, makinenin bilinçsiz bir şekilde kullanılması durumunda ve verilen talimatların tam olarak yerine getirilmemesinden doğacak zararlardan sorumlu tutulamaz.

04 **⚠** Makinayı teknik bilgi levhasında yazılı olan voltaja uygun ve sigortalı şebeke hattına bağlayın.

05 **⚠** Elektrik kablosunun fişini asla ıslak elle tutmayınız.

06 **⚠** Fişi kablosundan çekmeyin.

07 **⚠** Makinayı kablosundan çekerek sürüklemeyin.

08 **⚠** Kullanmadan önce kabloyu tamamen makaradan sağın.

09 **⚠** Uzatma kablosu kullanmaktan kaçının; gerekliyse topraklamalı 2.5 mm² kesitli kablo kullanın.

10 **⚠** Makina üzerinde herhangi bir müdahalede bulunmadan önce veya makineyi muhafazasız bir şekilde veya hareketlerinin bilincinde olmayan çocuk veya diğer kişilerin erişebileceği bir yerde bıraktığınız zaman, fişi her zaman prizden çekiniz.

11 **⚠** Makinenin kablosu, fişi veya parçalarının zarar görmüş olup olmadığını i bir şekilde kontrol ediniz. Böyle bir durum varsa, makineyi kesinlikle kullanmayınız. Fakat onarımı için Yetkili Servise başvurunuz.

12 **⚠** Buharlı temizleme fonksiyonunu elektrikli aletler ve soketler üzerinde kullanmayın.

13 **⚠** Makina fişe takılıken ıslak el ve ayaklarla çalışmayın.

14 **⚠** Makinayı herhangi bir sıvıya daldırmayın.

15 **⚠** Makinayı buharla temizlemeyin.

KULLANIM TABLOSU

34△ Malzemenin az görünür bir bölgesinde daima bir prova yapın.

	Normal kir	Yoğun kir	Kurutma
Otomobil içi: koltuklar	aspiratör	buhar/deterjan	aspiratör
Otomobil içi: halılar/moket	aspiratör	buhar/deterjan	aspiratör
Otomobil içi: çatı kaplaması/camlar	buhar	buhar	aspiratör
Otomobil içi: ön panel	aspiratör	aspiratör/basınçlı hava	bez
Otomobil jantları	buhar/deterjan	buhar/deterjan	bez
Genel olarak halı ve moketler	buhar	buhar/deterjan	aspiratör
Banyolar, zeminler, kaplamalar	buhar	buhar/deterjan	aspiratör
Parquet	buhar	buhar	aspiratör
İnox çelik yüzeyler	buhar	buhar/deterjan	aspiratör

17△ Makinayı prize bağlamadan önce ana şebekenin 0.03A - 30ms hassasiyetinde sigorta korumalı ve uygun voltaj değerinde olduğundan emin olun.

18△ Prizin makinanın fişine uygun olduğundan emin olunuz.

19△ Ortam sıcaklığının 0°C altında olduğu mekânlarda makinayı kullanmayın. Makina kabloları PVC (HVV-F) özelliklidir.

20△ Elektrik kablosu yalnızca yetkili servis elemanlarınca değiştirilmelidir.

21△ Yanıcı, patlayıcı, toksik yada sağlığınız için zararlı olan (baca külleri, is gibi) maddeleri makinayla çekirtmeyin.

22△ Makinayı teneke, lavabo ve banyolardan su çekmek için kullanmayın.

23△ Makina çıkışından köpük yada su gelmesi durumunda derhal makinayı kapatın.

24△ Emme nozulu, göz, kulak ağız gibi hassas vücut bölgelerine tutmayın.

25△ Buhar jetinin önüne elinizi koymayın.

26△ Asla buhar çıkışını kapatmayın.

27△ Buhar jetini insana ve hayvanlara doğru tutmayın.

28△ Kullanım sırasında makinanın üzerinin kapanması aşırı ısınmaya sebep olabilir.

29△ Makinanın başkasına ödünç verilmesi halinde kullanım talimatlarının da birlikte verilmesi son derece önemlidir.

30△ Aparat, çocuklar veya fiziksel, duymusal veya zihinsel kapasiteleri yetersiz veya uygun şekilde eğitilip bilgilendirilene kadar gerekli

deneyim ve bilgisi olmayan kişiler tarafından kullanılmamalıdır.

31△ Çocuklar kontrol altında tutulsalar dahi, aparat ile oynamamalıdır.

34△ Malzemenin az görünür bir bölgesinde daima bir prova yapın.

4.2. GÜVENLİK DÜZENLERİ:

△ **DİKKAT!** Tabanca bir emniyet pimi ile donatılmıştır. Makinenin kullanımına ara verildiği her defa aparatın kazara (L2) harekete geçmesini önlemek için emniyet pimini devreye sokmak önemlidir.

4.3. AKIM BAĞLANTISI

Cihaz, ancak IEC 60364-1 talimatı uyarıcı elektronik bir kurulumcu tarafından yapılması zorunlu olan bir elektrikli bağlantıyla bağlanmalıdır.



Bu makinanın bağlandığı elektrik beslemesi sistemi, aşağıdaki şartta uygun olmalıdır:

$Z_{max} = 0,11 \text{ Ohm}$ (EN 61000-3-11:2000)

5. KULLANIMI

5.1. ÇALIŞTIRMA

- △ Makinayı kullanıma hazırlarken şalteri kapatın ve fişi prizden çıkart!
- Depoyu (J) su ile doldurun (fig. 4)
- △ Su tankına herhangi bir kimyasal madde

- yada deterjan doldurmayın!
- Depoya (**J1**) deterjan doldurun (fig. 5)
 -  Bu makina üretici tarafından önerilen deterjanı kullanmak için tasarlanmıştır. Başka tipde deterjan ve kimyasal kullanılması makina emniyetini riske atabilir!
 - Esnek hortum (**L**) nozulunu (**H1**) vakum bağlantısına takın (**H**) (fig. 9, 10, 11) i
 -  Makinayı asla filitresiz kullanmayın!

5.2. TOZ VAKUMLAMA

- Esnek hortum (**L**) bağlantısına en uygun aksesuarı takın.
- Makinayı uygun elektrik çıkışına bağlayın.
- Ana şaltere (**B**) basarak.
- Şaltere (**L1**) basarak vakumlamay çalıştırın.

5.3. BUHARLI TEMİZLEME

- Esnek hortum (**L**) bağlantısına en uygun aksesuarı takın.
- Makinayı uygun elektrik çıkışına bağlayın.
- Ana şaltere (**B**) basarak.
- Buhar uygulama butonuna (**E**) basarak "buhar hazır" ışığı (**D**) yanana kadar bekleyin.
- Buhar çıkışı için tetiğe basın (**L3**).
- İlk buhar çıkışı bir miktar sulu olacaktır bundan dolayı tüfeği boşa ya da kumaş üzerine tutun.
- Makina üzerindeki ayar topuzundan (**F**) kullanılacak buhar çıkış miktarını önceden ayarlayın. Basınç saati (**R**) buhar kazanı içersindeki ısıyı gösterir.
- Aynı anda hem vakum hem de buhar fonksiyonunu kullanmak için: yukarıda bahsedilen buharlı temizleme fonksiyonları birlikte kullanılabilir.
- Şaltere (**L1**) basarak vakumlamay çalıştırın.
- İşiniz bittiğinde buhar kolunu (**L3**) emme motorunu kapatmadan bir kaç dakika önce kaptın. Böylece emme kanallarındaki nem alınmış olur.

5.4. BUHARLI TEMİZLEME + SICAK SU YADA DETERJAN PÜSKÜRTME

- Esnek hortum (**L**) bağlantısına en uygun aksesuarı takın.
- Makinayı uygun elektrik çıkışına bağlayın.
- Ana şaltere (**B**) basarak.
- Buhar uygulama butonuna (**E**) basarak "buhar hazır" ışığı (**D**) yanana kadar bekleyin.

- Enjeksiyon pompasını (**P**) şaltere basarak çalıştırın :
H2O II sıcak su ya da deterjan
 I seçimini yapın.
- Enjeksiyon pompasının ilk çalışmasına yardımcı olmak için, buhar musluğunu (**F**),
- Kapatın ve tetiğe basın (**L3**)
- Makina üzerindeki ayar topuzundan (**F**) kullanılacak buhar çıkış miktarını önceden ayarlayın. Basınç saati (**R**) buhar kazanı içersindeki ısıyı gösterir.
- Aynı anda hem vakum hem de buhar fonksiyonunu kullanmak için: yukarıda bahsedilen buharlı temizleme fonksiyonları birlikte kullanılabilir.
- Şaltere (**L1**) basarak vakumlamay çalıştırın.
- İşiniz bittiğinde buhar kolunu (**L3**) emme motorunu kapatmadan bir kaç dakika önce kaptın. Böylece emme kanallarındaki nem alınmış olur.

5.5. KAZANA SU DOLDURMA

- Kazan deposu (**L**) elektronik seviye kontrol ünitesiyle birlikte sağlanır. Depo harici olduğu için istenilen zamanda doldurulabilir.
- **Kazanda su bittiği zaman:**
 1. makina aralıklı ikaz sesi çıkarır
 2. "su yok" seviye pilot ışığı yanar (**C**)
 3. buhar çıkışı durur
- **Şu şekilde doldurma yapın:**
 - Kazan düğmesini kapatın (**E**)
 - Ana şalteri kapatın (**B**)
 - Kablosu prizden çekin
 - Kazanı su doldurun (**J**)

5.6. KULLANIMDAN SONRA

- Düğmeleri (**P**), (**E**) , (**B**), OFF pozisyonuna getirin (**O**).
- Tapayı duvar bağlantısından sökün.

6. BAKIM

6.1. TOPLAMA TAMBURUNUN SÖKÜLMESİ

- Bağlantı kelepçelerini açın (**G**) ve sapı çıkarın (**I**) (Şek. 12).
- Toplama tamburunun temizlenmesi
- Mili yeniden monte edin ve kancalarla sıkın.

6.2. FİLTRENİN TEMİZLENMESİ

(bakınız şekil 13, 14, 15)

△ Herhangi bir temizleme ya da bakım işlemine geçmeden önce her zaman fişi prizden çekin.

- 1- (Z1) filtresini sökün.
- 2- (Z1) filtresini silkeleyin.
- 3- (Z1) filtresini yıkayın.
- 4- Yeniden monte etmeden önce (Z1) filtresini çok iyi bir şekilde kurumaya bırakın.

△ Filtreyi temizleme işlemi bittikten sonra durumunun tekrar kullanıma uygun olup olmadığını kontrol edin. Hasar görmesi ya da yırtılma olması durumunda orijinal bir filtreyle değiştirin.

6.3. TANKLARIN FİLTRELERİNİN (J), (J1) TEMİZLENMESİ

(şek. 16)

6.4. KAZANIN BOŞALTIMASI

Aşağıda tarif edilen şekilde hareket edin:

- vardiyanın son ermesinden birkaç dakika önce, KAZAN AÇMA ışıklı düğmesi (E) aracılığı ile kazanı kapatın, manometre (R) 0 ile 1 BAR arası bir basınca işaret edene kadar buharlı tabancayı kullanmaya devam edin;
- Düğmeleri (P), (E), (B) OFF pozisyonuna getirin (O).
- Tapayı duvar bağlantısından sökün.
- kazan tahliye musluğunu (Z2) yavaşça açın, kazanda bulunan suyu uygun bir kaba boşaltın.



Kaynar buhara bağlı tehlike.

7. GARANTİ KOŞULLARI

Tüm aparatlarımız özenli denemelerden geçirilirler ve yürürlükteki kanunlara uygun olarak fabrikasyon hatalarına karşı (minimum 12 ay) garanti edilirler. Garanti satın alma tarihinden itibaren başlar. Ekipmanın ya da aksesuarlarının garanti kapsamında onarılması durumunda lütfen satın alma makbuzunu da getirin. Garanti süresi boyunca, kullanıcının kullanım talimatlarımıza uyarak makineyi doğru bir şekilde kullanmasına rağmen, malzeme hatalarından dolayı ortaya çıkabilecek her türlü arızayı yetkili servisimiz tamir edecektir. Garanti işlemi, kararımızca hatalı görülen parçaları yenisi ile değiştirerek veya tamir ederek gerçekleşir. Yenisi ile değiştirilen parçalar bize aittir. Onarım işlemi veya hatalı

parçaların yerine yenisinin takılması, makinanın garanti süresini uzatmaz; yeni takılan parçalar için makinanın garanti süresi geçerlidir. Firmamız, makinanın yanlış kullanımından veya bakımından kaynaklanan makineye veya parçalarına gelen zarar veya zararlardan sorumlu değildir. Aynı durum, kullanım talimatlarımızda yer alan kuralları göz ardı etmek veya tarafımızca imal edilmemiş parça veya aksesuarların kullanımı için de geçerlidir. Tarafımızca yetkilendirilmemiş bir personel tarafından yapılan herhangi bir müdahale, tüm garanti haklarını ortadan kaldırır. Garanti, yıpranmasının makinanın kullanımından doğan doğal bir sonuç olduğu tüketim parçalarını kapsamaz.

DİKKAT! Tıkanmış nozüller gibi arızalar, kireç oluşum artıkları sebebi bloke olmuş makineler, hasarlı aksesuarlar (örn. bükülmüş hortum) ve/veya herhangi bir arıza olmaksızın normal çalışan makineler GARANTİ KAPSAMINDA DEĞİLDİR.

YETKİLENDİRİLMEMİŞ VEYA ONAYLANMAMIŞ GARANTİ KAPSAMINDAKİ ŞİKAYETLERDEN KAYNAKLANAN TÜM ÜCRETLER, BORÇ KAYDEDİLİR.

8. ELDEN ÇIKARMA







Elektrikli ya da elektronik bir cihaz sahibi olan kişinin bu ürünü ya da elektrikli/elektronik aksesuarlarını ayrılmamış evsel atık olarak atması kanunen yasaktır. (elektrikli ve elektronik cihazların atıkları ile ilgili 2012/19/EU direktifine ve bu direktifi yürürlüğe koyan AB üyesi devletlerin ulusal kanunlarına uygun olarak) Kişi bu ürünleri ücretsiz toplama ve yeniden değerlendirme merkezlerine göndermekle yükümlüdür. Atılacak ürüne benzer yeni bir ürün satın alarak eski ürün direk olarak dağıtıcıya teslim yoluyla elden çıkarılabilir. Ürünü çevreye atmak hem çevreye hem de insan sağlığına ciddi zarar verebilir. Şekildeki sembol kentsel atık çöp bidonunu temsil etmekte olup cihazın çöpe atılmasını kesinlikle yasaklamaktadır. 2012/19/EU direktifi ve farklı topluluk devletlerinin etkin kararnamelerindeki talimatlara uyulmaması idari açıdan yaptırıma tabidir.

BAKIM

OLAĞAN BAKIM TABLOSU			
İŞLEM	MAKİNE KISMI	SIKLIK	GÖREVLİ KURUM
Toz haznesini	Her temizlikten sonra toz haznesini boşaltın.	Her kullanımda	Kullanıcı
Kazanın Boşaltılması	(Z2) (fig. 4) musluğu açın. Paragrafa bakın " KAZANIN BOŞALTIMASI "	Beher kullanımda	Kullanıcı
Kazan temizliği	Servis kılavuzuna göre ısıtıcı ve seviye sondası sökümü, yıkaması	Her 6 ayda bir (çok kireçli su olması durumunda daha sık)	Yetkili teknik servis merkezi
Buhar memesi	(H2) çıkış prizinin iç kısmında bulunan memeyi tedarik edilen iğne ile temizleme	Haftada bir	Kullanıcı
Yıkanebilir filtre	Söküm ve içten dışa doğru musluk suyu ile yıkama, monte etmeden kurumaya bırakma	Her kullanımda	Kullanıcı
Aksesuarlar	-Flex hortumunun ve aksesuar uzatmalarının nemli kir ile tıkanıp cihazın performansını azaltmadığından emin olma: - Dikkat! Flex'i yıkamayın ve suya ya da diğer sıvılara batırmayın Flex hortumunu detaylı şekilde temizlemek için uzatma aksesuarını ve püskürtücüyü bağlayın ve depoya ulaşana kadar flex hortumunun içinde bir litre tatlı su akıtın.	Haftada bir	Kullanıcı
	- Contaların aşınma durumunu periyodik olarak kontrol edin ve gerekirse değiştirin.	Ayda bir	Kullanıcı

SİNYAL (LED/ZİL)	Anlamı	Çözüm
fasıllı bipleme	Dış tank su bitti	Tanktaki suyu ikmal edin
sürekli bipleme	Su dolumu yapılmadı	Kapatın ve tekrar açın, kazanın basıncını tahliye edin, mavi hortumları tanka yerleştirip suya battıklarından emin olun. Sorun ederse yetkili servis ile temas kurun
4 bip / mola 4"	Su dolumu talebi yok	Kazan temizliği. Sorun ederse yetkili servis ile temas kurun
Sadece bir kez 2 bip	Kazan şalteri açıkken (on) 30 min kullanmama sonunda bekleme	Buhar verin

1. OPIS IN MONTAŽA

- (A) Glava motorja
 (B)  Glavno stikalo ON/OFF
 (C) Lučka: pomanjkanje vode
 (D) Lučka: para pripravljena
 (E)  Stikalo grelca
 (F) Gumb regulacije pare
 (G) Ročke za pritrditev glave/rezervoar
 (J) Posoda vode
 (J1) Posoda detergenta
 (J2) Indikator nivoja vode v rezervoarju
 (J3) Indikator nivoja pralnega sredstva v rezervoarju
 (H) Sesalna šoba
 (H1) Šoba cevi flex
 (H2) Izhod pare
 (I) Rezervoar
 (L) Flex cev
 (L1) Gumb za sesanje
 (L2) Zaščita izhajanja pare
 (L3) Ročka pare
 (N) Plastična šobica
 (N1) Kovinska šobica
 (N2) Medeninasta šobica
 (O) Podaljšek cevi
-
- (P) Stikalo črpalke
 I detergent
OFF O
 II topla voda

- (Q) Nastavek za prah
 (Q1) Nastavek za tekočine
 (Q2) Okvir za preproge/tapison
 (R) Manometer para
 (S) Okrogla šoba
 (S1) Okrogla šoba 150
 (T) Velik nastavek za paro/sesanje
 (T1) Majhen nastavek 150
 (T2) Majhna šoba za paro/sesanje
 (T6) Majhna šoba (PRANJE Z EKSTRAKCIJO + INIJE-CIRANJE DETERGENTA, VSE HLADNO).
 (U) Strgalo
 (U1) Strgalo 150
 (X) Ravna sulica
 (Y) Nagnjena šoba

- (Z1) Filter
 (Z2) Pipa in cev za praznjenje grelnika
 (Z3) Vrtljiva kolesa z zavoro
 (Z4) Električni kabel

2. SIMBOLI



POZOR! Iz varnostnih razlogov bodite pozorni.



APOZORILO! Nevarnost zaradi vroče pare.



APOZORILO! Nevarnost opekline



Nevarnost zaradi vroče pare.



SIMBOL:
detergenta

SIMBOL:
vode



POZOR: Curki vode pod visokim pritiskom so lahko v primeru neustrezne uporabe nevarni. Curkov nikoli ne usmerjajte neposredno v osebe, živali, električne aparata ali v sam aparat.

3. PREDVIDENA UPORABA

- **Profesionalni** parni generator je primeren za čiščenje vseh površin še posebej lokacije kjer se pripravlja, dela ali uporablja živila: restavracije, trgovine in industriji.
- Ostala uporaba: čiščenje toaletnih prostorov, lokalov, skupnosti na splošno, težke industrije, livarne, stavbno pohištvo, za restavriranje, v avtomobilski industriji.
- Pranje z ekstrakcijo pare + injiciranje tople vode ali detergenta. Sesanje prahu/pranje s paro.
- Za uporabo tega sesalnika za sesanje posebno drobnih drobnih prahov (velikost nižja od 0,3 μm) je potrebna montaža primernih filtrov

dobavljenih kot dodatni pribor (Hepa).

3.1. > TEHNIČNI PODATKI

(glej oznako Tehnični podatki)

4. VARNOST

⚠️ POMEMBNO OPOZORILO

- 04 ⚠️ **POZOR!** Aparat je načrtovan za uporabo s čistilom iz kompleta ali čistilom, ki ga priporoča proizvajalec (na primer nevtralni šampon na osnovi anionskih razgradljivih tenzioaktivnih delcev). Uporaba drugih vrst čistil ali kemičnih sredstev lahko vpliva na varnost uporabe aparata.
- 1° ⚠️ **POZOR!** Visokotlačni curki so lahko nevarni, če jih nepravilno uporabljate. Curka ne usmerjajte v ljudi, v električne elemente ali v sam stroj.
- 05a ⚠️ **POZOR!** Ne uporabljajte aparata v bližini oseb, razen če so le-te ustrezno zavarovane z zaščitnimi oblačili.
- 23 ⚠️ **POZOR!** Ne usmerjajte vodnega curka proti sebi ali drugim osebam z namenom čiščenja oblačil ali čevljev.
- 21 ⚠️ **POZOR!** Nevarnost eksplozije. Ne pršiti vnetljive tekočine.
- 24b ⚠️ **POZOR!** Ne dovolite, da bi aparat uporabljali otroci ali neizkušene osebe.
- 22 ⚠️ **POZOR!** Da bi zagotovili varnost stroja, uporabite le originalne rezervne dele, od proizvajalca, ali ga je odobril proizvajalec
- 16 ⚠️ **POZOR!** Ni dovoljena uporaba proizvoda otrokom ali fizično, senzorično, umsko nesposobnim osebam ali tistim, ki nimajo izkustva ali spoznavanja in niso bile prikladno izurjene ali poučene.
- 24a ⚠️ **POZOR!** Voda, ki je tekla skozi sistemski ločevalnik, je klasificirana kot nepitna.
- 03 ⚠️ **POZOR!** V primeru poškodovane električne vrvice ali okvare pomembnih delov aparata, kot na primer varnostnih mehanizmov, visokotlačne cevi, pištole, itd., slednjega ne uporabljajte.
- 26 ⚠️ **POZOR!** Neustrezni podaljški so lahko nevarni.
- 2°a. ⚠️ **POZOR!** Če uporabljate podaljšek, mora biti ta ustrezen za uporabo na prostem, povezovalni element pa mora biti vedno suh suh in nad tlemi.
- 2°b. ⚠️ **POZOR!** Priporočena je uporaba koluta za kable, saj ta omogoča, da se vtičnica vedno nahaja vsaj 60 mm nad tlemi.
- 11 ⚠️ **POZOR!** Vsakokrat, ko aparata ne nadzorujete, ga povsem izključite (glavno stikalo v položaju **(0)**OFF.
- 6° ⚠️ **POZOR!** Cev vsebuje električne povezave: ne uporabljajte je za zbiranje vode in ne čistite je z namakanjem v vodo.
- ⚠️ **SPLOŠNA OPOZORLA**
- a01 ⚠️ Pred uporabo aparata, **POZOR** o preberite navodila za uporabo, kjer boste dobili pomembne podatke glede instalacije, uporabe in vzdrževanja.
- a02 ⚠️ V kolikor ne boste upoštevali varnostna o **POZOR** la, lahko pride do resnih telesnih poškodb ali poškodbe aparata.
- a03 ⚠️ Shranjujte navodila vsaj dokler se ne boste aparata znebili.
- a04 ⚠️ Procedura uporabe in vzdrževanja morajo biti izvedene pravilno, v kolikor ne upoštevate navodil, proizvajalec ne more biti odgovoren za poškodbe na ljudeh, živalih ali ostalih predmetih.
- a05 ⚠️ Aparat mora biti vedno vertikalno postavljen in ne prevrtnjen.
- a06 ⚠️ Navedena navodila vsekakor ne morejo preprečiti mogoče nesreče, zato je odgovornost kupca da ravna pazljivo.
- a07 ⚠️ Aparat ima vgrajeno ozemljitev, zato je naloga kupca da poskrbi za postavitev ostalih varoval proti kratkem stiku ali prenapetosti po normativih, tako da se uporabi magnetotermična stikala in diferenciala.
- a08 ⚠️ Preden vstavite vodo v posodo, ugasnite aparat tako da obrnete glavno stikalo na pozicijo OFF in izklopite napajalni kabel iz vtičnice.
- a09 ⚠️ Aparat naj ni vklopljen po nepotrebem. Z glavnim stikalom izklopite aparat če ga ne uporabljate.
- a10 ⚠️ Preden se lotite vzdrževalnih del se vedno spomnite na:
Ugasnite aparat (glavno stikalo postavite na OFF).
Napajalni kabel izklopite iz vtičnice.
- a11 ⚠️ Nikoli ne preusmerite parne pištole proti

TABELA UPORABE

34  Vedno najprej izvedite test na malo vidnem mestu materiala.

	Običajna umazanija	Intenzivna umazanija	Sušenje
Notranjost avtomobila: sedeži	sesalnik	para/ detergent	sesalnik
Notranjost avtomobila: preproge/tapison	sesalnik	para/detergent	sesalnik
Notranjost avtomobila: obloga strehe/stekel	para	para	sesalnik
Notranjost avtomobila: armatura	sesalnik	sesalec/para	krpa
Platišča avtomobila	para/detergent	para/detergent	krpa
Preproge in tapison na splošno	para	para/ detergent	sesalnik
Higienske storitve, talne površine, obloge	para	para/detergent	sesalnik
Parquet	para	para	sesalnik
Površine iz inox jekla	para	para/detergent	sesalnik

osebam, živalim ali delikatnim predmetom kot so plastika, kristal ali predmetom ki v stiku z paro se lahko stopijo ali deformirajo

a12  Parne šobe vas lahko opečejo zato nikoli jih ne tikajte z golimi rokami.

a13  Aparat ni bil narejen za delovanje v eksplozivnih prostorih, zato je strogo prepovedana uporaba v prostorih z ozračjem visoke eksplozivnosti.

a14  Za premik aparata uporabite samo ročko s katero je aparat opremljen.

a15  Prepričajte se da je posoda čista.

a16  Prepričajte se da so posode pravilno napolnjene: ena samo z pitno vodo (ne destilirana ali mineralna) in ena posoda za detergent ali vodo za splahnjevanje.

34 Vedno najprej izvedite test na malo vidnem mestu materiala.

4.1. ARNOSTNE NAPRAVE

 **POZOR!** Pištola je opremljena z varnostnim zatičem. Pri uporabi stroja je pomembno, da podprete varnostno zaščito (**L2**), da se izognete nehotenim zaklanjanjem.

Priklopi za parne cevi imajo dvojno zaščito (**L2**) in so narejeni po originalnem projektu z ekskluzivnim materialom kateri je zelo odporen.

4.2. ELEKTRIČNI PRIKLJUČEK

Naprava se sme priključiti samo na električni priključek, ki ga je elektroinstalater izdelal v skladu z IEC 60364-1.

Pri priključitvi aparata na omrežje je potrebno zagotoviti naslednji pogoj: $Z_{max} = 0,11 \text{ Ohm}$ (EN 61000-3-11:2000)

5. UPORABA**5.1. ZAGON**

 Med pripravo izklopite aparat in iztaknite vtičnico

- Napolnite posodo (**J**) z vodo iz pipe (slika 4)

 Ne dodajte nobene vrste detergenta v posodo namenjeno vodi

- Napolnite posodo (**J1**) z detergentom (slika 5)

 Ta aparat je bil testiran z detergentom dobavljenim od proizvajalca. Uporaba drugih detergentov lahko škoduje delovanju le tega.

- Vstavite šobo (**H1**) od flex cevi (**L**) v sesalno šobo (**H**) (slika **9, 10, 11**)

 Nikoli ne delajte brez predhodnega montiranja filtra!

5.2. SESANJE PRAHU

- Vstavite v ročaj od flex cevi (**L**), najbolj primeren pribor.



- Vključite aparat v primerno vtičnico.
- Vključite glavno stikalo **(B)**
- Posesajte zrak s pritiskom na gumb **(L1)**
- Za vklop in izklop sesalca, držite gumb **(L1)** za cca 2 sekundi.

5.3. PRANJE S PARO

- Vstavite v ročaj od flex cevi **(L)**, najbolj primeren pribor.
- Vključite aparat v primerno vtičnico.
- Vključite glavno stikalo **(B)**
- Vključite stikalo **(E)** za pridobitev pare. Para je pripravljena ko se zasveti lučka **(D)**
- Za izhod pare pritisnite na ročki gumb **(L3)**. Pri prvi uporabi bo zraven pare tudi nekaj kondenzirane vode; usmerite stran od površine katero imate namen čistiti
- Nastavite moč pare preko vrtljivega gumba **(F)** na aparatu. Manometer **(R)** nam kaže tlak v notranjosti kotla
- Aparat nam omogoča, da funkciji čiščenje s paro in sesanje lahko delujeta istočasno.
- Posesajte zrak s pritiskom na gumb **(L1)**
- Po končanem delu, spustite nekoliko prej ročko za paro **(L3)**. Pustite vklopljeno še nekaj trenutkov sesanje, da posesate vodo, katera je ostala med čiščenjem.

5.4. PRANJE Z EKSTRAKCIJO PARE + INJEKCIANJE TOPLE VODE ALI DETERGENTA

- Vstavite v ročaj od flex cevi **(L)**, najbolj primeren pribor.
- Vključite aparat v primerno vtičnico.
- Vključite glavno stikalo **(B)**
- Vključite gumb za pripravo pare **(E)** in počakajte, da se prižge lučka **(D)**
- Vključite črpalko za injekcijo s stikalom **(P)** v položaja:

	II	topla voda
	I	ali detergent .
- Za lažje delovanje črpalke za injekcijo, zaprite gumb **(F)**
- Stisnite na ročki **(L3)**.
- Nastavite moč pare preko vrtljivega gumba **(F)** na aparatu. Manometer **(R)** nam kaže tlak v notranjosti kotla
- Aparat nam omogoča, da funkciji čiščenje s

- paro in sesanje lahko delujeta istočasno.
- Posesajte zrak s pritiskom na gumb **(L1)**
- Po končanem delu, spustite nekoliko prej ročko za paro **(L3)**. Pustite vklopljeno še nekaj trenutkov sesanje, da posesate vodo, katera je ostala med čiščenjem.

5.5. POLJENJE VODE V KOTLU

- Rezervoar kotla **(L)** polne kotel, ker je rezervoar zunanji, se ga lahko polne kadar koli.
- Adar zmanjka vode v rezervoarju kotla, aparat:
 - odda akustični signal (bip)
 - lučka nivoja vode utripa **(C)**
 - izhod pare se zaustavi
- Za napolniti naredite tako:
 - Izklopite stikalo za ogrevanje **(E)**
 - Izklopite glavno stikalo **(B)**
 - Izklopite napajalni kabel iz vtičnice
 - Napolnite rezervoar vode kotla **(J)**

5.6. IZKLOP APARATA

- Stikala **(P)**, **(E)**, **(B)**, postavite na pozicijo OFF
- Izklopite napajalni kabel iz vtičnice

6. VZDRŽEVANJE

6.1. ODSTRANITEV GLAVE APARATA

(glej sliko 8)

- Osvobodite ročaje **(G)** in odstranite steblo **(I)**
- Čiščenje bobna
- Ponovno sestavite gred in jo zategnite s kavlji.

6.2. ČIŠČENJE FILTRA

(glej sliko 13, 14, 15)

⚠ Pred katerim koli čistilnim ali vzdrževalnim posegom iztaknite vtičnik iz vtičnice.

1- Demontirajte filter **(Z1)**

2- Pretresite filter **(Z1)**

3- Operite filter **(Z1)**

4- Počakajte, da se filter **(Z1)** posuši, preden ga ponovno vstavite.

⚠ Po čiščenju preverite, če je filter še primeren za nadaljnjo uporabo. Če je filter poškodovan ali preluknjan, ga nadomestite z drugim originalnim filtrom.

6.3. ČIŠČENJE FILTRUV (J), (J1) REZERVOARJEV

(slika 16)

6.4. PRAZNIENJE GRELNIKA

Postopajte, kot sledi:

- nekaj minut pred zaključkom delovne izmene ugasnite grenik z uporabo svetlečega gumba PRIŽIG GRELNIKA (E) in nadaljujte z uporabo pištole na paro, dokler tlak na manometru (R) ni med 0 in 1 BARA;
- Stikala (P), (E), (B) postavite na pozicijo OFF
- Izklopite napajalni kabel iz vtičnice
- počasi odprite pipo za praznjenje grelnika (Z2), vodo, ki se nahaja v grelniku iztočite v primerno posodo.



Nevarnost zaradi vroče pare.

7. GARANCIJSKI POGOJI

Vsi naši aparati so bili pregledani in programirani in so pokriti z minimalno garancijsko dobo 12 mesecev. Garancija začne veljati od dneva nakupa. V primeru okvare aparata ali pribora je potrebno priložiti kopijo računa. V času garancije bo naš pooblaščen servis popravil vse možne napake, ki se lahko zgodijo s pravilno uporabo aparata. Zamenjani deli pod garancijo ostanejo v naši lasti. Čas, ki ga servis uporabi za popravilo aparata se podaljša na garanciji. Ne pokrivalo garancije na napakah, ki nastanejo zaradi nepravilne uporabe ali vzdrževanja aparata. Ne na aparatu in ne na priboru. Kakršen koli poseg v aparat v obdobju garancije, garancijo izniči! Garancija ne krije material, ki je namenjen potrošnji.

POZOR! Okvare kot so zamašene šobe, blokiran aparat zaradi vodnega kamna, poškodovan pribor (primer zvita cev) ne predstavljajo okvare kite pod garancijo.

8. DEMONTAŽA IN RECIKLAŽA

Uporabnik glede na normative CE oziroma glede na zakon je dolžen aparat pravilno reciklirati.

V primeru demontaže aparata je potrebno biti previden in upoštevati varnostna navodila, katera sledijo:

- Pri demontaži operativnih delov aparata
- Transport in ravnanje aparata.
- Reciklaži

-Sortiranju različnih materialov kateri sestavljajo aparat.

Pri demontaži in reciklaži je potrebno upoštevati tudi določena pravila glede varovanja okolja v katerem živimo.

Odstraniti tudi najmanjši delež olja, ki ostane na/v aparatu. Škodljive snovi ne smemo puščati v okolju. Odpeljati jih moramo k podjetju, ki se ukvarja s recikliranjem nevarnih snovi.

V kolikor nevarne snovi ne bodo reciklirane na pravi len, zakonski način se lahko zgodi sledeče:

- 1) Onesnaževanje okolja
- 2) Zastrupitev oseb, ki se ukvarjajo z reciklažo

Fleksibilni deli, krtače in ves ostal plastičen material mora biti recikliran ločeno.

Pnevmatični deli in električni, kot so ventili, elektro ventili, regulatorji pritiska, stikala, transformatorji,... morajo biti ločeni da se jih bo preko reciklaže lahko ponovno uporabilo.

Telo in vsi ostali metalni deli moramo reciklirati ločeno. Tako jih bodo podjetja ki so odgovorna za tak material lahko ponovno uporabila.

Odstranitev tako imenovanih toksičnih delov, morajo biti po zakonu ločeni in predani pooblaščenim odpadkom.



V kolikor ste lastnik električne ali elektronske naprave, Vam zakon (v skladu z direktivo Evropske skupnosti 2012/19/EU o ravnanju z odpadljenimi električnimi in elektronskimi napravami in državno zakonodajo držav članic Evropske skupnosti, ki so sprejele to direktivo) prepoveduje, da s tem proizvodom oz. z njenimi električnimi/elektronskimi deli ravirate kot z običajnimi hišnimi odpadki. Poslužite se predvidenih brezplačnih zbiralnih mest. Proizvod lahko pustite pri distributerju v trenutku nakupa novega proizvoda, ki je enakovreden odrabljenemu. Če proizvod odvržete v okolju, lahko resno ogrozite naravo in človeško zdravje.

Upodobljeni simbol predstavlja kontejner za mestne smeti. Strogo je prepovedano odlagati proizvod v te kontejnerje. Neupoštevanje določb iz direktive 2012/19/EU in odlokov iz držav Evropske skupnosti se kaznuje.



VZDRŽEVANJE

TABELA REDNEGA VZDRŽEVANJA			
POSEG	DEL STROJA	POGOSTOST	POOBLAŠČENA STANOVA
Zbiralnik umazanije	Po vsakem ĆiöĀenju izpraznite zbiralnik umazanije.	Po vsaki uporabi	Uporabnik
Praznjenje grelnika	Odprite pipo (Z2) (sliko 4), glej odstavek " PRAZNIENJE GRELNIKA"	Pri vsaki uporabi	Uporabnik
ĀišĀenje kotla	Razstavljanje, ĀišĀenje grelnika vode in senzorja ravni, upoštevaĀoĀ navodila iz priroĀnika za uporabo	VsakiĀ 6 mesecev (ali pogosteje, Āe voda vsebuje veliko koliĀino vodnega kamna)	PooblaĀĀeni center za tehniĀno pomoĀ
Āoba za paro	S priloĀenim ųebliĀikom oĀistite ųobo, ki se nahaja v notranjosti izhodne vtiĀnice (H2)	Enkrat tedensko	Uporabnik
Pralni filter	Napravo najprej razstavite, zatem pa jo s tekoĀo vodo oĀistite iz notranjosti proti zunanjosti in nato poĀakajte, da se dobro posuĀi. Ko je povsem suha, jo spet sestavite	Po vsaki uporabi	Uporabnik
PripomoĀki	- Preverite, ali upogibna cev in podaljĀki niso zamaĀeni zaradi vlaĀne umazanije in da to ne povzroĀa zmanĀĀane zmogljivosti stroja: Pozor! Upogibne cevi ne Āistite z vodo ali drugimi tekoĀinami in je vanje tudi ne namakajte. Upogibno cev skrbno oĀistite tako, da izpraznite rezervoar, poveųete podaljĀek in prho in pustite, da en liter tekoĀe vode steĀe skozi upogibno cev in pride do rezervoarja.	Enkrat tedensko	Uporabnik
	- Redno preverjajte obrabo tesnil in jih po potrebi zamenjajte.	Enkrat meseĀno	Uporabnik

DIAGNOSTIKA

SIGNAL (LED/ BRENČALO)	Pomen	Rešitev
prekinjajoč pisk	Ni več vode v zunanji posodi	Dolijte vodo v posodo
stalni pisk	Voda se ne nalaga	Ugasnite in ponovno prižgite , odvedite tlak iz grelnika, modre cevi vstavite v posodo, da preverite ugrez. Če je še prisoten, se obrnite na pooblaščen Center za pomoč uporabnikom
4 piski / pavza 4"	Ni ukaza za nalaganje vode	Čiščenje kotla. Če je še prisoten, se obrnite na pooblaščen Center za pomoč uporabnikom
2 piska samo enkrat	Mirovanje po 30 min s prižganim stikalom za grelnik (on)	Dostavite paro

1. ОПИСАНИЕ МАШИНЫ

- (A) Двигательная часть
 (B)  Общий выключатель ON/OFF
 (C) Индикатор "Нет воды"
 (D) Индикатор "Пар готов"
 (E)  Выключатель ON/OFF бойлера
 (F) Рукоятка регулировки пара
 (G) Крючки для крепления головной части/ барабана
 (J) Резервуар для воды
 (J1) Резервуар для моющего средства
 (J2) Индикатор уровня воды в баке
 (J3) Индикатор уровня моющего средства в баке
 (H) Вакуумное соединение
 (H1) Наконечник гибкого шланга
 (H2) пара на выходе розетки
 (I) Бак
 (L) Гибкий шланг
 (L1) Рукоятка всасывающего двигателя
 (L2) Блокировка подачи пара
 (L3) Рычаг подачи пара
 (M) Воздушный фильтр
 (N) - Малая нейлоновая щетка
 (N1) Малая латунная щетка
 (N2) Малая нержавеющая стальная щетка
 (O) Удлинительная трубка
-
- (P) Селектор Насос выключатель ON/OFF, который впрыскивает
 I вводить для моющего раствора
OFF O выключить
H₂O II холодная вода
-
- (Q) Фитинг для чистки пола, пыли
 (Q1) Фитинг для откачки жидкости
 (Q2) Фитинг для чистки ковра
 (R) Манометр для измерения давления пар
 (S) Круглая щетка для всасывания пыли
 (S1) маленькая щетка 150
 (T) большая кисть паром/всасывания (для паровой)
 (T1) небольшой щетки 150 (для паровой)
 (T2) небольшой щетки (ткань)
 (T6) небольшой щетки (ЧИСТКА С ПОДАЧЕЙ МОЮЩЕГО РАСТВОРА, ВВЕДЕНИЕ/ПЫЛЕСОС, все холодно).
 (U) Стеклоочиститель большой

- (U1) Стеклоочиститель талая 150
 (X) Всасывающий щелевой наконечник
 (Y) Соединитель для соединения принадлежностей с паровым/всасывающим наконечником
 (Z1) фильтр
 (Z2) Кран и сливная труба котла
 (Z3) Поворотные колеса с тормозом
 (Z4) Электрический кабель

2. СИМВОЛЫ



ВНИМАНИЕ! Для обеспечения безопасности будьте внимательны



Опасно: горячий пар . не трогать, это очень горячая



ВНИМАНИЕ! не трогать, это очень горячая



горячий пар



СИМВОЛЫ:
моющего средства



СИМВОЛЫ:
вода



ВНИМАНИЕ: Высоконапорные струи воды могут представлять собой опасность, если использовать их ненадлежащим образом. Струю нельзя направлять на людей, животных, включенные электроприборы или непосредственно на аппарат.

3. Назначение и применение

- Данное устройство предназначено для ПРОФЕССИОНАЛЬНОГО использования.
- Парогенератор для промышленной очистки позволяет выполнять очистку и дезинфицировать практически любой предмет легко и без вреда для окружающей среды даже в самых труднодоступных

местах, при помощи моющих средств или без них.

- Данная установка может, кроме того, использоваться в качестве простого пылесоса, используемого как для уборки пыли, так и для обращения с жидкостями.
- При использовании пылесоса для уборки запыленных помещений (менее 0,3 мкм) необходимо прочищать фильтр чаще обычного. Для особо грязных помещений используйте соответствующие фильтры, например серии «Нера».

3.1. ТЕХНИЧЕСКИЕ ДАННЫЕ

(см. этикетка Технические данные)

4. БЕЗОПАСНОСТЬ

4.1. ВАЖНО ПРЕДУПРЕЖДЕНИЕ

04  **ВНИМАНИЕ!** Данный аппарат разработан для использования с чистящими средствами, рекомендуемыми и поставляемыми изготовителем (нейтральный чистящий шампунь на основе биологически разложимых анионных поверхностно-активных веществ). Применение других чистящих средств или химических веществ может снизить надежность аппарата.

1°  **ВНИМАНИЕ!** Струи пара под высоким давлением при неправильном использовании могут быть опасны. Струю нельзя направлять непосредственно на людей, включенное электрическое оборудование или на сам парогенератор.

05a  **ВНИМАНИЕ!** Не использовать аппарат, если рядом находятся люди без спецодежды.

23  **ВНИМАНИЕ!** Не направлять струю на себя или других людей с целью очистки обуви или одежды.

21  **ВНИМАНИЕ!** Риск взрыва. Не распылять горючих жидкостей.

24b  **ВНИМАНИЕ!** Не допускать к пользованию аппаратом детей или необученный персонал.

22  **ВНИМАНИЕ!** Для обеспечения безопасности машине, используйте только оригинальные запчасти от производителя или утвержденного производителя

16e.  **ВНИМАНИЕ!** Сервисное обслуживание

и ремонт должны проводиться только в авторизованной сервисной мастерской. Для ремонта должны использоваться только оригинальные запасные части от производителя.

24a  **ВНИМАНИЕ!** Вода, которая проходит через противоток, считается не питьевой.

03  **ВНИМАНИЕ!** Не использовать аппарат при повреждении силового кабеля или важных для работы аппарата деталей, например, предохранительных устройств, шланга высокого давления пистолета-распылителя и т.д.

26  **ВНИМАНИЕ!** Неподходящие удлинители могут представлять опасность.

2°a.  Если удлинитель используется, он должен быть пригоден для применения вне помещения, а электрические соединения должны быть сухими и находиться над грунтом.

2°b.  Рекомендуется использовать для этого удлинители на катушке, у которых розетка располагается по меньшей мере на 60 мм выше уровня грунта.

11  **ВНИМАНИЕ!** Аппарат необходимо полностью выключать каждый раз (главный выключатель в положение (OFF), когда он остается без присмотра.

6°.  Этот шланг содержит электрические контакты: не используйте его для набора воды и не погружайте в воду для очистки.

4.2. ОБЩИЕ ПРЕДУПРЕЖДЕНИЯ

 01-1. Компоненты, используемые для упаковки продукции (например, пластиковые мешки), представляют опасность. Храните их в недоступном месте для детей и животных.

 02-3. Использование данного оборудования в целях, не предусмотренных данным руководством, представляет опасность. Не используйте данное оборудование не по назначению.

 03-29. Производитель не берет на себя ответственность за повреждения или травмы, причиненные людям, животным или имуществу из-за неправильного использования оборудования или из-за нарушения правил эксплуатации.

 04 Прежде чем подключить аппарат к сети убедитесь в том, что данные на фирменной

ТАБЛИЦА ИСПОЛЬЗОВАНИЯ

△ Всегда проверяйте на скрытой области материала.	Нормальная грязь	Интенсивное загрязнение	сушка
Интерьер автомобиля: сиденья	вакуум	пар / моющего средства	вакуум
Интерьер а.: коврики / ковровое покрытие	вакуум	пар / моющего средства	вакуум
Интерьер а.: внутренняя облицовка крыши / окон	пар	пар	вакуум
Интерьер а.: Приборная панель	вакуум	вакуума / сжатого воздуха	ткань
Автомобильные диски	пара / моющего средства	пар /моющего средства	ткань
Ковры и ковровые покрытия в целом	пар	пар / моющего средства	вакуум
Ванные комнаты, полы, обивка	пар	пар / моющего средства	вакуум
паркет	пар	пар	вакуум
Поверхности из нержавеющей стали	пар	пар / моющего средства	вакуум

табличке соответствуют характеристикам электрической сети и розетка защищена автоматическим предохранительным выключателем.

△05-12. **Никогда не дотрагивайтесь до штепселя влажными руками!**

△06 - **НИКОГДА НЕ ТЯНИТЕ ЗА ШНУР ЭЛЕКТРОПИТАНИЯ, ЧТОБЫ ВЫНУТЬ ШТЕПСЕЛЬНУЮ ВИЛКУ ИЗ РОЗЕТКИ..**

△07-17. Не тяните за сетевой кабель, чтобы поднять оборудование или сдвинуть его с места..

△08 Разверните полностью электрический кабель, прежде чем использовать.

△09 Не рекомендуется использовать электрические удлинители, при необходимости, использовать удлинитель с печатью одобрения безопасности и заземления. Минимальное сечение кабель-удлинитель 2,5 мм².

△10-16. Никогда не проводите операции по сервисному обслуживанию оборудования, предварительно не отключив его и не отсоединив от питающей сети. Не оставляйте оборудование в местах, доступных для детей или людей с ограниченными физическими или психическими возможностями.

△11-20. Не рекомендуется использовать электрические удлинители, при необходимости, использовать удлинитель с печатью одобрения безопасности и дисперсии в землю. Минимальное сечение кабель-удлинитель 2,5 мм².

△12 Не используйте оборудование для пар для очистки электрических оборудования или электричество.

△13 Не работайте с руками и ногами мокрую, когда устройство подключено к источнику питания.

△14-14 Не погружайте прибор в воду с целью очистки и не мойте его под струей воды.

△15 Не используйте для чистки прибора с паром.

△16-28. Сервисное обслуживание и ремонт должны проводиться только в авторизованной сервисной мастерской. Для ремонта должны использоваться только оригинальные запасные части от производителя..

△17-13.Прежде чем подключить аппарат к сети убедитесь в том, что данные на фирменной табличке соответствуют характеристикам электрической сети и розетка защищена автоматическим предохранительным выключателем, срабатывающим при появлении тока утечки, с пороговой чувствительностью ниже 0,03А - 30 мс.

△18-11. Убедитесь, что параметры сетевой розетки соответствуют параметрам оборудования

△19 Не использовать аппарат при температуре ниже 0°C, если он оснащен шлангом из пвх (H VV-F).

- △20-13 Если силовой кабель поврежден, в целях соблюдения безопасности он должен быть заменен изготовителем, либо в сервисной технической службе, либо квалифицированным персоналом
- 21-26 △Оборудование не разработано для сбора опасной для здоровья пыли, а также легко воспламеняемых или взрывоопасных веществ..
- 22-06 △Оборудование не должно использоваться, для сбора жидкости из контейнеров, туалетов, ванн, и т.д.
- 23 △Немедленно выключите пылесос в случае утечки из него жидкости или пены.
- 24-08 △Пылесос не должен использоваться для чистки людей и животных всасывающее отверстие пылесоса далеко от тела. Носик всасывания должен держаться отдельно от тела, особенно тонкие области, такие как глаза, уши и рот.
- △25 Не касайтесь их руками, недалеко от струи пара.
- △6 не предотвратить выброс пара.
- △27-труи воды могут представлять собой опасность, если использовать их ненадлежащим образом. Струю нельзя направлять на людей, животных, включенные электроприборы или непосредственно на аппарат..
- △28 Во время использования, не накрывайте прибор может перегреться..
- △29 Если оборудование отдан в аренду другим людям, вы должны дать им инструкции.
- △30-16 **ВНИМАНИЕ!** Не допускается использование изделия детьми и лицами с ограниченными физическими, сенсорными и умственными возможностями, а также лицами, не имеющими соответствующего опыта и навыков, до тех пор, пока ими не будет пройдено соответствующее обучениз и инструктаж.
- △31-17 **ВНИМАНИЕ!** Не допускается использование изделия детьми для игр даже под присмотром взрослых.
- 34 △Всегда проверяйте на скрытой области материала.

4.3. ПРЕДОХРАНИТЕЛЬНЫЕ УСТРОЙСТВА:

Пистолет-распылитель снабжен предохранительной блоки ровкой (L2). Во избежание случайного открытия ее следует включать при каждом перерыве в работе аппарата.

Соединения парового шланга снабжены двойной защитной блокировкой и изготовлены по оригинальному проекту из специальных стойких материалов.

4.4. ПОДКЛЮЧЕНИЕ К ИСТОЧНИКУ ТОКА

Прибор можно подключать только к элементу электроподключения, исполненному электромонтером в соответствии с нормами IEC 60364-1.

Электрическое подключение данного аппарата должно отвечать следующему условию: $Z_{max} = 0,11 \text{ Ohm}$ (EN 61000-3-11:2000)

5. ИСПОЛЬЗОВАНИЕ

5.1. МОНТАЖ -ПУСК

- △приподготовке устройства к использованию выключите его и отсоедините от розетки электросети!.
- Заполните резервуар (J) водой (рис. 4)
 - △ЗАПРЕЩАЕТСЯ ЗАЛИВАТЬ В ВОДЯНОЙ РЕЗЕРВУАР ЛЮБЫЕ МОЮЩИЕ СРЕДСТВА, ХИМИЧЕСКИЕ РЕАКТИВЫ!
 - Заполните резервуар (J1) моющим средством (рис. 5)
 - △О данный прибор предназначен для использования с моющим средством, поставляемым или рекомендованным заводом-изготовителем.
 - Использование других моющих средств и химреактивов может нанести ущерб безопасности прибора!
 - Установите наконечник (H1) гибкого шланга (L) на всасывающее соединение (H) (рис. 9, 10, 11).
 - △Категорически запрещается использовать прибор без фильтра!

5.2. УБОРКА ПЫЛИ

- Вставьте наиболее подходящую насадку в рукоятку гибкого шланга (L).

- Подключите прибор к надлежащей электрической розетке.
- Начните, нажав главный выключатель **(B)**.
- Начните вакуумирование, нажав выключатель **(L1)**.
- Для включения/выключения вакуума удерживайте кнопку дистанционного управления всасыванием **(L1)** в течение двух секунд.

5.3. ЧИСТКА ПАРОМ

- Вставьте наиболее подходящую принадлежность в рукоятку гибкого шланга **(L)**.
- Подключите прибор к надлежащей электрической розетке.
- Начните вакуумирование, нажав главный выключатель **(B)**.
- Включите систему подачи пара, используя выключатель **(E)** и дождитесь, когда загорится индикатор "пар готов" **(D)**.
- Нажмите рычаг **(L3)**. Первая порция пара будет выходить вместе с конденсатом; направьте струю в сторону или на ткань.
- Установите количество пара, используя рукоятку **(F)**, размещенную на приборе. Манометр **(R)** показывает давление в бойлере.
- Для подачи пара и вакуумирования одновременно: вышеупомянутые функции паровой чистки можно использовать совместно.
- Начните вакуумирование, нажав выключатель **(L1)**.
- По окончании работы отпустите рычаг подачи пара **(L3)** за несколько мгновений до выключения двигателя всасывания **(L1)**. Это позволяет всосать некоторое количество пыли для устранения влажности.

5.4. ЧИСТКА ПАРОМ + ВПРЫСКИВАЕТ ГОРЯЧАЯ ВОДА ИЛИ МОЮЩЕГО РАСТВОРА

- Вставьте наиболее подходящую принадлежность в рукоятку гибкого шланга **(L)**.
- Подключите прибор к надлежащей электрической розетке.
- Начните вакуумирование, нажав главный

выключатель **(B)**.

- Включите систему подачи пара, используя выключатель **(E)** и дождитесь, когда загорится индикатор "пар готов" **(D)**.
- Селектор выключатель **(P)** выберите подачу горячей воды или моющего средства

H2O II горячей воды или

 I или моющего

- ДЛЯ ОБЕСПЕЧЕНИЯ ЗАПОЛНЕНИЯ НАГРЕВАТЕЛЬНОГО НАСОСА ЗАКРОЙТЕ КРАН ПОДАЧИ ПАРА **(F)**
- Нажмите рычаг **(L3)**
- Установите количество пара, используя рукоятку **(F)**, размещенную на приборе. Манометр **(R)** показывает давление в бойлере.
- Для подачи пара и вакуумирования одновременно: вышеупомянутые функции паровой чистки можно использовать совместно.
- Начните вакуумирование, нажав выключатель **(L1)**.
- По окончании работы отпустите рычаг подачи пара **(L3)** за несколько мгновений до выключения двигателя всасывания **(L1)**. Это позволяет всосать некоторое количество пыли для устранения влажности.

5.5. ПОПОЛНЕНИЕ ВОДЯНОГО РЕЗЕРВУАРА БОЙЛЕРА ВОДОЙ

- Водяной бак **(L)** бойлера снабжает бойлер водой с помощью электронного управления уровнем; так как он является внешним резервуаром, его можно пополнять в любое время.
- Когда уровень воды в водяном резервуаре бойлера снижается ниже допустимого уровня:
 1. прибор подает прерывистые звуковые сигналы
 2. мигает контрольный индикатор **(C)** низкого уровня воды
 3. выход пара прекращается.

5.6. ПОСЛЕ ИСПОЛЬЗОВАНИЯ

- Каждый раз после окончания работы устанавливайте выключатели **(P)**, **(E)**, **(B)**, в положение OFF (ВЫКЛЮЧЕНО).

6. ТЕХНИЧЕСКОЕ ОБСЛУЖИВАНИЕ

6.1. ДЕМОНТАЖ БАРАБАНА ДЛЯ СБОРА МУСОРА

- Освободите зажимы (G) и удалите стебель (I) (рис.12).
- Очистите стебель.
- Соберите вал и затяните его крючками.

6.2. ОЧИСТКА ФИЛЬТРА

(см. рис. 12)

⚠ При обслуживании машина должна быть отключена от электропитания.

- 1- Снять фильтр (Z1).
- 2- Встряхнуть фильтр (Z1).
- 3- Промыть фильтр (Z1).
- 4- Тщательно высушить фильтр (Z1) и установить его на место.

⚠ По окончании очистки фильтра, проверить состояние его пригодности для следующего применения. В случае обнаружения повреждений или разрывов, следует произвести замену фильтра на оригинальный.

6.3. ОЧИСТКА ФИЛЬТРОВ БАКА (J), (J1)

(см. рис. 16)

6.4. ВЫХЛОПНАЯ ТРУБА КОТЕЛЬНОЙ

Действуйте следующим образом:

- за несколько минут до окончания рабочей смены рабочей смены, выключите котел с помощью освещенную кнопку BOILER ON/OFF (E), продолжая пользоваться паровым пистолетом до тех пор пока манометр (R) не покажет давление от 0 до 1 BAR;
- Установите переключатели (P), (E), (B) в положение положение OFF.
- Вытащите вилку из розетки.
- Медленно откройте сливной кран котла (Z2), слейте воду, содержащуюся в бойлере в подходящую емкость.



Опасность от кипящего пара.

7. ГАРАНТИЙНЫЕ УСЛОВИЯ

Данный прибор относится к высококачественным изделиям, изготовленным в соответствии с современной технологией из тщательно подобранных материалов. На него распространяется 12-месячная гарантия, которая начинается со дня поставки прибора. В случае необходимости гарантийного ремонта следует предъявить квитанцию или счет. Во время гарантийного периода все неисправности, при условии, что пользователь следовал инструкциям, изложенным в настоящем руководстве, которые могут возникать из-за дефектов материалов, будут устраняться авторизованным сервисным центром. Детали, считающиеся неисправными, будут либо заменяться, либо подвергаться ремонту по гарантии. Замененные детали остаются нашей собственностью. Замена или ремонт не увеличивают срок гарантийного периода; на детали распространяется гарантийный период, действующий для всего прибора. Мы не несем ответственности за повреждения или неисправности прибора или любого его компонента, если они вызваны ненадлежащим использованием или техническим обслуживанием прибора. Это условие распространяется и на случаи несоблюдения инструкций, изложенных в настоящем руководстве, и на случаи использования запасных частей и принадлежностей, не входящих в нашу программу. Гарантии будут аннулированы при попытках вскрытия прибора неуполномоченными лицами. Гарантия не распространяется на изнашиваемые детали, износ которых является естественным результатом использования прибора (как например, распылители и наконечники, прокладки, подвижные части). **ВСЕ РАСХОДЫ, ПОНЕСЕННЫЕ ИЗ-ЗА НЕАВТОРИЗОВАННЫХ ИЛИ НЕПОДТВЕРЖДЕННЫХ ПРЕТЕНЗИЙ ВО ВРЕМЯ ДЕЙСТВИЯ ГАРАНТИЙНОГО ПЕРИОДА, БУДУТ ОПЛАЧИВАТЬСЯ КЛИЕНТОМ.**

8. УТИЛИЗАЦИЯ



Закон (в соответствии с директивой ЕС 2012/19/EU по отходам электрического и электронного оборудования и национальных законов государств-членов ЕС, которые разработали эту директиву) запрещает владельцу электрического или

электронного прибора уничтожение этого продукта или его электрических/электронных частей в качестве твердых городских бытовых отходов и обязывает его сдавать эти отходы в специализированные центры. Можно сдать продукт непосредственно дистрибьютору взамен нового эквивалентного продукта. Выброс продукта в окружающую среду может нанести серьезный ущерб самой среде и здоровью человека.

На рисунке изображен контейнер для муниципальных отходов; строго запрещается выбрасывать аппарат в эти контейнеры. Несоблюдение руководящей директивы 2012/19/EU и исполнительных декретов различных стран Сообщества подлежит административному наказанию.

ТЕХНИЧЕСКОЕ ОБСЛУЖИВАНИЕ

ТАБЛИЦА ПЛАНОВОГО ТЕХОБСЛУЖИВАНИЯ			
ОПЕРАЦИЯ	ЧАСТЬ МАШИНЫ	ПЕРИОДИЧНОСТЬ	ОРГАНИЗАЦИЯ-ИСПОЛНИТЕЛЬ
Резервуар для грязи.	После проведения каждой чистки опоражнять резервуар для грязи.	При каждом использовании	Пользователь
Опорожнение котла	Откройте кран (Z2) (рис. 4) расположенный, см. параграф "ВЫХОДНАЯ ТРУБА КОТЕЛЬНОЙ"	При каждом использовании	Пользователь
Очистка котла	Демонтаж, промывка бойлера и датчика уровня согласно сервисному руководству	Каждые 6 месяцев (или чаще в случае воды с высоким содержанием известняка)	Авторизованный сервисный центр
Форсунка пара	Очистить посредством иглы из комплекта поставки форсунку, расположенную внутри выходного потока (H2)	Раз в неделю	Пользователь
Мощный фильтр	Демонтируйте фильтр, промойте его изнутри наружу проточной водой и оставьте просохнуть, затем установите фильтр на место	При каждом использовании	Пользователь
Дополнительные принадлежности	Проверьте, чтобы труба flex и удлиняющие дополнительные принадлежности не были засорены влажной грязью, что приводит к ухудшению эксплуатационных характеристик агрегата: Внимание! Не мойте и не погружайте трубу flex в воду или другие жидкости. Тщательно очистите трубу flex, опорожните бак, соедините удлиняющую принадлежность и разбрызгиватель, после чего пропустите литр мягкой воды через трубу flex (вода должна дойти до бака).	Раз в неделю	Пользователь
	- Регулярно проверяйте износ уплотнений и при необходимости замените их.	Раз в месяц	Пользователь

ДИАГНОСТИКА

СИГНАЛ (СВЕТОДИОД/ЗУММЕР)	Значение	Решение
отрывистый гудок	Во внешнем резервуаре закончилась вода	Долейте воду в резервуар
непрерывный гудок	Вода не заполняется	Выключите и вновь включите, сравите давление из котла, вставьте синие трубки в резервуар, убедившись в погружении. Если проблема не пропадает, обращайтесь в уполномоченный центр технической поддержки
4 гудка / пауза 4 с	Отсутствует запрос на заполнение воды	Очистка котла. Если проблема не пропадает, обращайтесь в уполномоченный центр технической поддержки
2 гудка только один раз	Включение режима ожидания из-за 30 min простоя при включенном выключателе котла (ВКЛ)	Включите подачу пара

الصيانة

جدول الصيانة الروتينية

العملية	القطعة بالماكينة	الدورية	المكلف بها
وعاء التجميع	أفرغ وعا الأوساخ بعد كل نظافة.	عند كل استخدام	المستخدم
قم بتفريغ سخان المياه	افتح الصنوبر ببطء (الشكل 4) (Z2).	عند كل استخدام	المستخدم
نظافة الغلاية	يتم تفكيك وتنظيف الغلاية وحساس المستوى عن طريق الرجوع إلى دليل الخدمة	كل 6 أشهر (أو بشكل أكثر تكراراً في حالة المياه المحتوية على ترسبات كلسية عالية)	مركز الدعم الفني المعتمد
فوهة البخار	قم بتنظيف الفوهة بالإبرة الواردة والموجودة داخل مقبس المخرج (H2)	مرة في الأسبوع	المستخدم
مرشح قابل للغسيل	قم بفكه وغسله من الداخل إلى الخارج بمياه جارئة، اتركه يجف قبل إعادة التجميع	عند كل استخدام	المستخدم
الملحقات	- تأكد من عدم انسداد الأنابيب المرنة ووصلات الإطالة المركبة كملحقات بواسطة الأوساخ الرطبة والتي تقلل من معدلات أداء الجهاز: - تنبيه! لا تغسل الأنابيب المرنة في الماء وفي سوائل أخرى ولا تغمره فيهما. لتنظيف الأنابيب المرنة بدقة، قم بإفراغ الخزان، وصل ملحق الإطالة والرشاش وقم بتمرير لتر من المياه العذبة في الأنابيب المرنة حتى تصل إلى الخزان.	مرة في الأسبوع	المستخدم
	- قم بفحص دوري لحالة تآكل حلقات الحشو واستبدالها إذا لزم الأمر.	مرة في الشهر	المستخدم

التشخيص

الإشارة (لمبة تنبيه/ صفارة تنبيه)	المعنى	الحل
صفارة متقطعة	انتهاء مياه الخزان الخارجي	أعد ملء الخزان بالمياه
صفارة ثابتة	لا يوجد تحميل للمياه	أطفئ الجهاز ثم أعد تشغيله قم بتفريغ ضغط سخان المياه، أدخل الأنابيب الزرقاء في الخزان مع التحقق من وجود الشفط. إذا استمرت ذلك توجه إلى مركز الصيانة والخدمة المعتمدة
4 صفارات / توقف مؤقت 4 ثوان	لا يوجد طلب بتحميل المياه	أطفئ الجهاز ثم أعد تشغيله. نظف الغلاية. إذا استمرت ذلك توجه إلى مركز الصيانة والخدمة المعتمدة
صفارتين بمعدل صفارة كل مرة	وضعية الاستعداد "stand-by" بعد (30) دقيقة ٣٠ من الاستخدام وقاطع تيار سخان موقد (ON)	سكب البخار

أو فاتورة ترفق. خلال فترة الضمان وسوف ، وإصلاح تحتاج إلى المساعدة للمركز في حالة عطل المعدات التي يمكن أن يعزى إلى خلل تصنيع وليس المستخدم لديه اتباع التعليمات الواردة في التعليمات المرفقة مع الجهاز. ويغطي الضمان إصلاح أو استبدال لأجزاء من الشركة المصنعة نفسها قد أنشئت الخلل. استبدال أجزاء تبقى من ممتلكات الشركة المصنعة. يجب إصلاح أو استبدال الأجزاء التالفة لا تمديد فترة الضمان التي تنطبق على الجهاز ، والاستعاضة عن قطع فترة ضمان وحدة من الجهاز. الصانع لا تتحمل أية مسؤولية عن الأضرار أو خلل في الجهاز أو جزء منها ، بسبب عدم الامتثال للتعليمات ، والصيانة غير لائق للجهاز ، وعدم الامتثال ونكرت والمعايير والتوصيات الواردة في دليل التقنية المتوفرة مع الجهاز أو عن طريق استخدام قطع الغيار والملحقات الأخرى لم تقدم من قبل الشركة المصنعة.

إن أي تدخل على الجهاز الذي أدلى به شخص غير مخول من قبل الشركة المصنعة باطالة الضمان. الضمان لا يغطي أجزاء تخضع لارتداء خلال السير العادي للجهاز. تحذيراً! أي عيب مثل انسداد فتحات ، محرك المتوقفة على نطاق والجبر ، وتضررت الملحقات (للسابقيين الأنابيب بنت.) و / أو الآلات التي ليست لها الافتراضي، لا يشملها الضمان.

جميع التكاليف المتعلقة بطلبات المساعدة بموجب ضمانات غير المقبولة من قبل الشركة المصنعة لأنه لا للرد على شروط معاودة QUIS لهذا الغرض سيتم خصم للعميل.

ELIMINATION إقصاء



كما مالك الكهربائية أو الإلكترونية ، وتنفيذ القانون (وفقا لتوجيهات الاتحاد الأوروبي EC/2012/19 على قوانين النفايات الكهربائية والإلكترونية والوطنية للدول الأعضاء في الاتحاد الأوروبي هذا التوجيه) ينهاكم لإزالة المنتج أو ملحقاتها الكهربائية / الإلكترونية والنفايات المنزلية والصلبة في المناطق الحضرية بدلا من ذلك يتطلب منك إزالته داخل مراكز جمع المعينة لهذا الغرض. يمكنك إزالة المنتج مباشرة من الموزع عن طريق شراء منتج جديد ، أي ما يعادل ينبغي القضاء على ذلك. ويمكن لوقف هذا المنتج في البيئة تسبب أضرارا خطيرة على البيئة وصحة الإنسان. هذا الرمز على الرقم يمثل حاوية للنفايات في المناطق الحضرية وممنوع متعا باتا لوضع الجهاز في هذه الحاويات.

--ترك غسل الداخل إلى الخارج مع المياه الجارية ، والجافة ثم إعادة تجميع.

ACCESSOIRES

• إكسسوارات

-- إذا كنت تستخدم الجمع بين وظائف الكاميرا (مثل البخار والشطف) قد يكون من أن يسد التراب الرطب وكتل خرطوم ، والصولجانات وملحقاتها. ويمكن للتربة تنتج الروائح الكريهة ومنع إلحاق الإكسسوارات وتقليل أداء الجهاز. لإزالة الأوساخ المتبقية في الملحقات (الخرطوم والحبال وتمديد مص) يغسل العادم الداخلية قناة مياه جارية.

-- **أنثبه!** تجنب الغسيل وتزج في خرطوم الماء أو وسائل أخرى ، فإزالة لتنظيف شامل للخرطوم للديابات ، وإرفاق ملحق + ملحق رذاذ والاستعانة عن لتر من المياه العذبة في خرطوم للديابات. -- فحص دوري للارتداء في الأختام وربما يحل محل لهم.

VIDANGE DE LA CHAUDIÈRE

تفريغ سخان مياه

قم بالخطوات التالية:

- قبل بضع دقائق من انتهاء نوبة العمل، قم بإطفاء سخان المياه عن طريق زر الانضغاط المضيء الخاص بإشعال سخان المياه (E)، مع الاستمرار في استخدام مسدس ضغط البخار حتى يشير مقياس الضغط (R) إلى أن مستوى الضغط بين 0 إلى 1 بار؛
- أحضر القواطع (P)(E)(B) إلى الوضع OFF.
- أخرج القابس من المقبس.
- افتح صنبور تفريغ سخان المياه (Z2) ببطء الشكل 4، ثم اجعل الماء الموجود في السخان ينزل في وعاء مناسب.



خطر التعرض للبخار الساخن للغاية.

CONDITIONS DE GARANTIE

شروط الضمان

لقد مرت كافة لدينا وحدات اختبارات مكثفة وتحت الضمان عن أي عيوب التصنيع وفقا للمعايير الحالية (الحد الأدنى 12 شهرا). يسري الضمان من تاريخ الشراء. وينبغي إذا كان جهازك أو ملحقات يجب أن تعاد للإصلاح ، نسخة من بطاقة

شهادة CE للمطابقة	
إيطاليا -	انظر الآن إلى آخر صفحة
المنتج: الغسيل بالبخار استخراج أو الساخنة وحقن المياه المنظفات	موديل - نوع: انظر الآن إلى آخر صفحة
مطابق للتوجيه CE وتعديلاته اللاحقة ومعايير EN:	انظر الآن إلى آخر صفحة
EN	انظر الآن إلى آخر صفحة EC.....
EU.....	
النشرة الفنية موجودة لدى	المدير العام
انظر الآن إلى آخر صفحة	انظر الآن إلى آخر صفحة

التجفيف	أوساخ كثيفة	أوساخ عادية	مدخنت سال لودج 34 △ قم بتنفيذ دائماً اختبار على جزء غير مرئي من المادة.
المكنسة الكهربائية	الرغوة/البخار	المكنسة الكهربائية	الجزء الداخلي من السيارة: المقاعد
المكنسة الكهربائية	الرغوة/البخار	المكنسة الكهربائية	الجزء الداخلي من السيارة: المشابيات/ الموكيت
المكنسة الكهربائية	البخار	البخار	الجزء الداخلي من السيارة: بطانات السقف/الزجاج
قطعة قماش	البخار/البخار	المكنسة الكهربائية	الجزء الداخلي من السيارة: لوحة العدادات
قطعة قماش	البخار/البخار	البخار/البخار	جنوط السيارة
المكنسة الكهربائية	البخار/البخار	البخار	المشابيات والموكيت بوجه عام
المكنسة الكهربائية	البخار/البخار	البخار	الخدمات الصحية والأرضيات والحوائط
المكنسة الكهربائية	البخار	البخار	الباركيه
المكنسة الكهربائية	البخار/البخار	البخار	الأسطح من الفولاذ القابل للصدأ

بعد الاستخدام

-- لتشغيل وإيقاف ومكنسة كهربائية ، فراغ باستمرار L1 لنحو
ثانيتين.

• في كل مرة الانتهاء من العمل من الجهاز ، ووضع مفاتيح
P, E, B ,
على الوضع OFF, في الموقف وقطع التيار الكهربائي.

-- في النهاية ، والإفراج عن بخار L3 رافعة لحظات قليلة قبل
القيادة قبالة شغل التبديل L1 لاستعادة الرطوبة عن طريق
أنايبب الشفط.

(REMETTRE DE L'EAU DANS LA CHAUDIERE)

(EXTRACTION DU BIDON)

زوال الغطاء (الرسم 12)

عودة المياه في المراجل

- حرر الخطافات (G) وقم بإزالة البرميل (I)
- نظف البرميل.
- أعد تجميع الإطار وشد الخطافات.

• خزان اللوازم المرجل من خلال مراقبة مستوى الإلكترونية ،
نظرا لأن هذه هي خزان خارجي ، ويمكن تعديل أوضاعها
في أي وقت.

• تدفق المياه عند طريق قديفة من المرجل :

(ENTRETIEN)

الصيانة

- أنايبب البخار
- تنظيف فوهة هناك في كثير من الأحيان داخل بخار بالخروج
H2 جاك.

1. آلة الصفاير
2. الرش مستوى المياه جيم ضوء المصابيح
3. بخار من توقف

• لاستعادة المياه ، والمضي قدما على النحو التالي :

• إيقاف تشغيل وحدة عن طريق الضغط على زر على التدفئة
البريد

- إيقاف التبديل الرئيسي باء
- إزالة المكونات من
- تعبئة مياه المراجل باء

(FILTRE LAVABLE)

• مرشح قابل للغسل

(APRES UTILISATION)

(ASPIRATION POUSSIERE)

شفط الغبار

- أدخل خرطوم التعامل مع الملحقات التي تناسبها.
- توصيل الجهاز بأخذ.
- تفعيل مفتاح الطاقة بآء
- لتشغيل وإيقاف ومكنسة كهربائية، فراغ باستمرار L1 لنحو ثابنتين.

(LAVAGE PAR EXTRACTION VAPEUR)

الغسيل عن طريق استخراج البخار

- أدخل خرطوم التعامل مع الملحقات التي تناسبها.
- توصيل الجهاز بأخذ.
- أدر مفتاح الطاقة بآء
- تفعيل وتشكيل البخار باستخدام التبديل البريد حتى الصمام الأضواء "بخار جاهزة" د.
- لفخ البخار ، اضغط على L3 رافعة على التعامل معها.
- وسيرافق المعرض الأول من تكتيف البخار. مباشرة الطائرة بالقرب أو على قطعة من القماش.
- الإعداد المسبق للكمية بخار مع زر او وضعت على جهاز.
- قياس آر يدل على الضغط داخل المرجل.
- يمكنك تنظيف بالبخار بينما مص.
- لتشغيل وإيقاف ومكنسة كهربائية ، فراغ باستمرار L1 لنحو ثابنتين.
- وفي نهاية المطاف ، والإفراج عن بخار L3 رافعة لحظات قليلة قبل ان يتحول المحرك شفط التبديل L1 لاستعادة الرطوبة عن طريق أنابيب الشفط.

(LAVAGE PAR EXTRACTION VAPEUR+INJECTION EAU CHAUDE DANS LA CHAUDIERE)

الغسيل بالبخار استخراج أو الساخنة + حقن المياه المنظفات

- إدراج خرطوم التعامل مع الملحقات التي تناسبها.
- توصيل الجهاز بأخذ.
- تفعيل مفتاح الطاقة بآء
- اختر من بخار باستخدام التبديل البريد حتى الصمام تشغيل "بخار جاهزة" د.
- الأضواء "بخار جاهزة" د
- اضغط على الذراع L3

(P) H2O (II) الماء الساخن أو

(P) (II) منظف

- التحقق من مضخة حقن مع التبديل بين ف
- حدد دبليو مع الماء الساخن أو المنظفات
- تيسير الشروع في مضخة حقن ، أعلق او صمام البخار والضغط على رافعة L3
- الإعداد المسبق للكمية بخار مع زر او وضعت على جهاز.
- يشير مقياس الضغط داخل المرجل.

19 ⚠ لا تستخدم الجهاز في حالة انخفاض درجة الحرارة البيئية عن 0 درجة مئوية، إذا كان مزوداً بكابل من PVC (HVV-F).

- 20 ⚠ لا يمكن استبدال الكابل الكهربائي إلا بمركز خدمة معتمد.
- 21 ⚠ لا تشفط مواد قابلة للاشتعال (مثل رماد المدخنة والسخام) أو متفجرة أو سامة أو خطيرة على الصحة.
- 22 ⚠ لا تستخدم الجهاز لشفط الماء من حاويات، أحواض غسل، أحواض مياه، الخ.
- 23 ⚠ قم بإطفاء الجهاز فوراً في حالة تسرب ماء أو رغوة.
- 24 ⚠ لا تضع فتحة السحب بالقرب من الأجزاء الحساسة من الجسم مثل العينين والقدم والأذنين.
- 25 ⚠ لا تلمس البخار المقذوف باليدين عن قرب.
- 26 ⚠ لا تمنع خروج البخار المقذوف.
- 27 ⚠ لا توجه البخار المقذوف على الأشخاص أو الحيوانات.
- 28 ⚠ أثناء الاستخدام لا تغط الجهاز، فإنه قد يسخن.
- 29 ⚠ إذا أعرت الجهاز لأشخاص آخرين، فإنه من الضروري تسليم كتيب التعليمات لهم.
- 30 ⚠ لا يجب أن يستخدم الجهاز من قبل الأطفال أو الأشخاص ذوي القدرات البدنية أو الحسية أو العقلية المحدودة أو الذين تتفهم الخبرة والمعرفة حتى يتم تدريبهم على استخدام الجهاز بشكل ملائم.
- 31 ⚠ لا يجب أن يعبث الأطفال بالمنج، حتى في حال مراقبتهم.

34 ⚠ قم بتنفيذ دائماً اختبار على جزء غير مرئي من المادة.

(RACCORDEMENT ÉLECTRIQUE:)

التوصيل بالشبكة الكهربائية :

لا تتم بتوصيل الجهاز (إلا بتوصيل كهربائي مركب بواسطة فني تركيب مؤهل وفقاً للمعيار IEC 60364-1. هذه الماكينة خاضعة للتوصيل تحت شرط: $Z_{max} = 0,11$ (EN 61000-3-11:2000) Ohm

(MISE EN SERVICE)

التشغيل

- ⚠ أثناء الإعداد ، إيقاف الآلة وإربطها!
- صب الماء في الخزان بآء (الرسم 4)
- ⚠ عدم إضافة أي نوع من المنظفات أو المواد الكيميائية التي أجريت على خزان الماء!
- صب المنظفات في خزان (J1)(الرسم 5)

وقد تم تصميم هذه الوحدة • للاستخدام مع مواد التنظيف تنظيف المورد أو مقرراً من قبل الشركة المصنعة. 0 يمكن استخدام المنظفات الأخرى أو غيرها من المواد الكيميائية يمس بأمن الجهاز!

--إدراج الرابط خرطوم لام H1 في مدخل ه (رسم 9-10-11)

⚠ لا عمل بدون فلتر!

- 03 ⚠️ تنبيه: لا تستخدم الجهاز في حالة تلف الكابل الكهربائي أو الأجزاء المهمة من الجهاز، على سبيل المثال أجهزة السلامة وخرطوم الضغط العالي والمسدس الخ.
- 26 ⚠️ تنبيه: وصلات الإطالة غير المناسبة يمكن أن تكون خطيرة.
- 2.a ⚠️ تنبيه: إذا تم استخدام كابل إطالة، فإنه يجب أن يكون مناسباً للاستخدام الخارجي ويجب أن يبقى التوصيل جافاً ومرفوعاً عن الأرض.
- 2.b ⚠️ تنبيه: ننصح باستخدام بكرة كابل قادرة على الحفاظ على الإمساك به على ارتفاع حوالي 60 مم من الأرض.
- 11 ⚠️ تنبيه: قم بإيقاف تشغيل الجهاز تماماً (المفتاح الرئيسي في الوضع (0) OFF عندما يتم ترك الجهاز دون مراقبة.
6. ⚠️ تنبيه: يحتوي هذا الأنبوب على التوصيلات الكهربائية: لا تستخدمه لتجميع الماء ولا تغمره في الماء أثناء التنظيف.

⚠️ تحذيرات عامة

- 01 ⚠️ يمكن أن تشكل المكونات المستخدمة في العبوة (مثل الأكياس البلاستيكية) مخاطر محتملة، احفظها بعيداً عن متناول الأطفال والحيوانات.
- 02 ⚠️ قد يشكل أي استخدام آخر غير ذلك المشار إليه في هذا الدليل خطراً وعليه يجب تجنبه.
- 03 ⚠️ لا تتحمل الشركة المصنعة أية مسؤولية عن أية أضرار قد تلحق بالأشخاص أو الحيوانات أو الممتلكات في حالة عدم الالتزام بهذه التعليمات أو عند استخدام الجهاز بطريقة غير معقولة.
- 04 ⚠️ لا تقم بتوصيل الجهاز إلا إذا توافقت جهد التيار الكهربائي مع الجهد الموضح في لوحة المواصفات وإذا كان مقيس التغذية مؤرضاً.
- 05 ⚠️ لا تمسك أبداً بمقبس سلك التيار الكهربائي ويداك ميلتان.
- 06 ⚠️ لا تخرج القابس من المقبس عن طريق شد الكابل.
- 07 ⚠️ لا تاجر الجهاز بواسطة كابل التغذية الكهربائية.
- 08 ⚠️ أفضل سلك التغذية تماماً قبل الاستخدام.
- 09 ⚠️ لا ينصح باستخدام وصلات الإطالة الكهربائية؛ إذا كان الاستخدام ضرورياً، استخدم وصلات الإطالة التي تحمل علامة اعتماد السلامة ويجب أن تكون مؤرضة. يبلغ أقل مقطع لكابل الإطالة 2,5 مم².
- 10 ⚠️ قم دائماً بفصل القابس من مقبس التيار قبل تنفيذ أية تدخلات على الجهاز أو عندما يكون الجهاز غير مُخزن أو في متناول الأطفال والأشخاص غير الواعين بسلوكلهم.
- 11 ⚠️ تحقق بدقة من عدم تلف الكابل أو القابس أو أجزاء الجهاز، وفي هذه الحالة، لا تستخدم الجهاز أبداً، ولكن اتصل بخدمة الدعم الفني لإصلاحه.
- 12 ⚠️ لا تستخدم الجهاز لتنظيف المعدات الكهربائية بالبخار أو مقابس التيار الكهربائي.
- 13 ⚠️ لا تعمل بأيدي وأرجل مبللة عندما يكون الجهاز متصلاً.
- 14 ⚠️ لا تغمر الجهاز في أي سائل.
- 15 ⚠️ لا تنظف الجهاز بالبخار.
- 17 ⚠️ قبل توصيل الجهاز، تأكد من أن بيانات اللوحة تتوافق مع البيانات الخاصة بالشبكة الكهربائية وأن المقبس محمي بمفتاح حراري مغناطيسي تفاضلي "مفتاح أمان" مع حساسية تدخل أقل من 0.03 أمبير - 30 مللي سيمنز.
- 18 ⚠️ تأكد من أن مقبس التيار يتوافق مع قابس الجهاز.

- (U) المسحقة البخار زجاج / فراغ
(U1) إدراج شفرة صغيرة للنواتج وسائل الإعلام 150
(X) فراغ شق أداة
(Y) تركيب الملحقات مع البخار / فراغ
(Z1) لتر
(Z2) خزان الصرف خرطوم
(Z3) عجلات محورية مع فرامل
(Z5) الكابلات الكهربائية

(USAGE STANDARD)

استخدام

- هذا الجهاز مخصص للاستخدام المهني.
- الغسيل بالبخار استخراج أو السناخة + حقن المياه المنظفات .
- هذا الجهاز يهدف لامتصاص التراب الرطب والجاف.
- استخدام الفراغ على الغبار الناعم وخاصة (أصغر من 0.3 ميكرومتر) يتطلب اعتماد مرشحات محددة تبايع على حدة (هيبا)

(CONSIGNES GENERALES)

إرشادات عامة

⚠️ تحذيرات هامة

- 4 ⚠️ تنبيه: تم تصميم هذا الجهاز ليتم استخدامه مع المنظف الوارد أو الموصوف من قبل الشركة المصنعة، مثل الشامبو المنظف المحايد المكون من المؤثرات السطحية الأنيونية القابلة للتحلل. قد يؤدي استخدام المنظفات أو المواد الكيميائية الأخرى إلى الإضرار بسلامة الجهاز.
- 1° ⚠️ تنبيه: يمكن أن تكون قاذفات الضغط العالي خطيرة إذا ما استخدمت بشكل غير صحيح. يجب عدم توجيه القاذف نحو الأشخاص أو المعدات الموجودة تحت جهد كهربائي أو نحو الجهاز نفسه.
- 05 ⚠️ تنبيه: لا تستخدم الجهاز بالقرب من الأشخاص، إلا إذا كانوا يرتدون ملابس واقية.
- 23 ⚠️ تنبيه: لا تقم بتوجيه القاذف باتجاه نفسك أو الأشخاص الآخرين لتنظيف الملابس أو الأحذية.
- 21 ⚠️ تنبيه: خطر الانفجار. لا ترش سوائل قابلة للاشتعال.
- 24 ⚠️ تنبيه: لا تسمح باستخدام الجهاز من قبل الأطفال أو عمالة غير مدربة.
- 22 ⚠️ تنبيه: لضمان سلامة الجهاز، لا تستخدم إلا قطع الغيار الأصلية الواردة من الشركة المصنعة أو المعتمدة من قبل الشركة المصنعة.
- 16 ⚠️ تنبيه: يجب دائماً أن يقوم بعمليات الصيانة والإصلاح فنيون متخصصون؛ يجب استبدال الأجزاء المحتمل تلفها بقطع غيار أصلية.
- 24a ⚠️ تنبيه: المياه التي مرت عبر أجهزة منع إعادة التدفق تعتبر غير صالحة للشرب.

تتوَعَا آلَةُ لِلتَّنْظِيفِ بِالْبَخَارِ، وَالتِّي يَمَكِنُ أَنْ تُسْتَعْمَدَ أَيْضًا
بِبَسَاطَةِ وَشَفْطِ الْغُبَارِ وَالْمَاءِ

رموز

الوصف والتثبيت

- (A) غطاء المحرك
(B) السلطة / إيقاف
(C) رؤية نقص المياه
(D) رؤية "بخار جاهزة"
(E) السلطة في المرجل الخروج /
(F) زر لضبط البخار
(G) خطاف لإغلاق الغطاء / اسطوانة
(J) خزان المياه
(J1) المنظفات تانك
(J2) مؤشر لمستوى خزان المياه
(J3) مؤشر مستوى خزان المنظفات
(H) مدخل
(H1) خرطوم الموصل
(2H) أخرجت البخار
يمكن
(L) خرطوم مياه
(L1) زر شفط السيارات
(L2) وقف قضية الأمن البخار
(L3) رافعة البخار
(L4) خرطوم ، وتهب وظيفة

- (N) فرشاة النايلون
(N1) فرشاة نحاس
(N2) الفولاذ المقاوم للصدأ فرشاة صغيرة
(O) تمديد أنابيب

- (P) مفتاح انتقاء مضخة الحقن
I | محدد المنظفات
0 OFF أو OFF
II H₂O الماء الساخن

- (Q) هيكل السيارة الغبار
(Q1) السائل الإطار
(Q2) الشاسيه السجاد / السجاد

- (R) مقياس البخار
(S) فراغ صغير الجولة فرشاة
(S1) إدراج فرشاة للحصول على الدعم مستطيل صغير 150
(T) قاعدة مستطيلة عظيمة بخار / فراغ
(T1) قاعدة مستطيلة صغيرة بخار / فراغ 150
(T2) فرشاة صغيرة بخار / فراغ (حرارة)
(T6) فرشاة صغيرة بخار / فراغ (فريديو)

انتبه! انتبه جيداً وحرص على توفير الأمن.



خطر التعرض للبخار الساخن للغاية.



انتبه: لا تلمس ، الحروق. انتبه! خطر
التعرض للحرارة - للبخار؛



بخار.



خزان مادة التنظيف.







ماء فقط.



⚠ 07 **انتبه!** يمكن أن تكون خرطوم الضغط العالي خطيرة إذا
استُخدمت بشكل غير مناسب. يجب ألا يتم توجيه القاذفات نحو
الأشخاص أو الحيوانات أو الأجهزة الكهربائية تحت الجهد الكهربائي
أو نحو الجهاز نفسه.

1. BESCHRIJVING EN SAMENSTELLING

- (A) Motor component
 (B)  AAN/UIT hoofdschakelaar
 (C) "Geen water" indicatie
 (D) "Stoom klaar" indicatie
 (E)  AAN/UIT boiler schakelaar
 (F) Stoom regelknop
 (G) Haken om de ketel te openen en te sluiten
 (J) Water tank
 (J1) Reinigingsmiddel tank
 (J2) Waterniveau-indicator
 (J3) Niveau-indicator wasmiddelreservoir
 (H) Tankingang
 (H1) Aansluitkop van stoomslang
 (H2) Aansluiting voor stoomslang op machine
 (I) Tank
 (L) Toomslang
 (L1) Zuigmotor schakelaar
 (L2) Stoom levering veiligheidsslot
 (L3) Stoom schakelaar
 (N) Kleine nylon borstel
 (N1) Kleine messing borstel
 (N2) Kleine roestvrije stalen borstel
 (O) Verlengbuis
-
- (P) AAN/UIT pomp schakelaar
 I reinigingsmiddel selectie
OFF  **UIT**
 II heet water selectie
-
- (Q) vloermond droog
 (Q1) vloermond nat
 (Q2) vloermond tapijt
 (R) Drukmeter
 (S) Ronde borstel
 (S1) Borstel 150
 (T) Borstelkop voor stoom/opzuigen
 (T1) Borstelkop 150
 (T2) Kleine zuigmond zuigen
 (T6) Kleine mond (injectie /zuigen WASMIDDEL, helemaal koud).
 (U) Venster veger
 (U1) Venster veger 150
 V1 Slang aansluiting voor perslucht (FOAM model)
 V2 Drukmeter voor perslucht (FOAM model)
 V3 knop voor perslucht (FOAM model)

- (X) zuigmond rechtdoor
 (Y) Sproeier stoommond scheef
 (Z1) Filter
 (Z2) Kraan en afvoerslang van de ketel
 (Z3) Zwenkwielen met rem
 (Z4) Elektrische kabel

2. SYMBOLEN



ATTENTIE! Uit veiligheidsoverwegingen goed opletten.



ATTENTIE! LET OP: Stoom verbrandingsgevaar



ATTENTIE! LET OP: zeer heet oppervlak, verbrandingsgevaar



Stoom



SYMBOOL:
Reinigingsmiddel



SYMBOOL:
Water



LET OP: De hogedrukstralen kunnen gevaarlijk zijn als zij op een onjuiste manier gebruikt worden. De stralen mogen niet op personen, dieren, onder stroom staande elektrische apparaten of op het apparaat zelf gericht worden

3. GEBRUIK

- De machine is bedoeld voor professioneel gebruik
- Kan ook gebruikt worden als multifunctionele stoomreiniger. Islak & kuru hali ve koltuk yikama makinasi.
- Indien de toepassing wordt gebruikt voor specifiek fijn stof (kleiner dan 0,3 µm), moeten speciale filters worden aangewend (hepa) – zie opties.

3.1. TECHNISCHE GEGEVENS

- Zie het gegevensplaatje op machine

4. VEILIGHEID

4.1. ⚠️ ALGEMENE WAARSCHUWINGEN:

- 04 ⚠️ **LET OP!** Verbind de machine alleen met het stopcontact, wanneer de stroomsoort overeenstemt met deze op het naamplaatje van de machine (220 V) en als het stopcontact is uitgerust met een aarding.
- 1° ⚠️ **LET OP!** Hogedruk stralen kunnen gevaarlijk zijn als deze oneigenlijk worden gebruikt. De straal mag niet op personen, onder spanning staande elektrische apparaten of de machine zelf worden gericht.
- 05a ⚠️ **LET OP!** Het apparaat mag niet in de buurt van personen gebruikt worden, tenzij zij beschermende kleding dragen.
- 23 ⚠️ **LET OP!** Men mag de straal niet op zichzelf of op andere personen richten om de kleding of de schoenen te reinigen.
- 21 ⚠️ **LET OP!** Ontploffingsgevaar. Voorkom het sproeien met ontvlambare vloeistoffen.
- 24b ⚠️ **LET OP!** Men mag het apparaat niet door kinderen of door personen die er geen verstand van hebben laten gebruiken.
- 22 ⚠️ **LET OP!** Maak uitsluitend gebruik van originele reserveonderdelen van de producent of die door de fabrikant goedgekeurd zijn om de veiligheid van de machine te kunnen garanderen.
- 16a ⚠️ Onderhoud en herstellingen mogen enkel door een bevoegde hersteldienst worden uitgevoerd. Defecte onderdelen mogen enkel vervangen worden door originele wisselstukken.
- 24a ⚠️ **LET OP!** Het water dat door de antireflux systemen gelopen is, is niet langer drinkbaar.
- 03 ⚠️ **LET OP!** Het apparaat mag niet gebruikt worden als het elektrische snoer of vitale onderdelen van het apparaat, zoals veiligheidssystemen, hogedruk slang, pistool enz. beschadigd zijn.
- 26 ⚠️ **LET OP!** Het gebruik van een niet juiste verlengkabel is gevaarlijk.
- 2^a ⚠️ Als er een verlengsnoer wordt gebruikt, moet deze geschikt zijn voor buitengebruik en de verbinding moet droog zijn en van de grond af worden gehouden.
- 2^b ⚠️ Het is aanbevolen dat deze verbinding tot stand wordt gebracht met behulp van een

snoerhaspel die ervoor zorgt dat de aansluiting ten minste 60 mm van de grond af blijft.

- ⚠️ **LET OP!** Het apparaat moet helemaal uitgezet worden (hoofdschakelaar op **(O)** OFF) telkens als het apparaat onbeheerd achtergelaten wordt.
- 6° ⚠️ Deze slang bevat elektrische aansluitingen: gebruik de slang niet om water te verzamelen en dompel de slang niet onder in water om deze te reinigen.

4.2. ⚠️ BELANGRIJKE WAARSCHUWINGEN:

- ⚠️01 Verpakkingsonderdelen kunnen gevaarlijk zijn, hou deze buiten het bereik van kinderen.
- ⚠️02 Het gebruik van deze machine buiten de aanwijzingen in deze handleiding, kunnen gevaarlijk zijn en moeten vermeden worden.
- ⚠️03 De fabrikant kan niet aansprakelijk zijn door misbruik/schade veroorzaakt door personen, dieren of veroorzaakt of eigenschappen door misbruik, of gebruik, die niet in overstemming zijn met de handleiding.
- ⚠️05 Trek nooit aan de stroomkabel, maar neem steeds bij het stekkerkop.
- ⚠️06 Trek de machine nooit in beweging door aan de stroomkabel te trekken.
- ⚠️07 De stroomkabel steeds volledig ontwinden bij gebruik
- ⚠️08 Vermijd het gebruik van verlengkabels en indien u er gebruik van maakt, zorg dan steeds dat de verlengkabel voldoende beveiligd is door een aarding en een minimale dikte heeft van 2,5 mm².
- ⚠️09 Voer nooit geen onderhoudswerken uit aan de machine, zonder het verwijderen van de stroomkabel uit het stopcontact.
- ⚠️10 Bekijk geregeld de stroomkabel en machine na op schade. Vanaf dat u schade vaststelt, uw LAVOR service centrum contacteren.
- ⚠️11 Gebruik de machine nooit voor de reiniging met stoom van elektrische toestellen of stopcontacten.
- ⚠️12 Eens de machine verbonden met stopcontact, droog meteen natte handen of voeten.
- ⚠️13 Dompel de machine niet onder in vloeistoffen.
- ⚠️14 Reinig de machine niet met stoom.
- ⚠️15 Service en onderhoud moeten gebeuren via een erken LAVOR service centrum.
- ⚠️16 Vooraleer de machine aan te schakelen,

TABEL VOOR GEBRUIK

⚠️ Altijd testen op een verborgen gebied van het materiaal.

	Normale vuil	Intens vuil	drogen
auto-interieur: stoelen	stofzuigen	stoom/reinigingsmiddel	stofzuigen
auto-interieur: vloer matten/tapijt	stofzuigen	stoom/reinigingsmiddel	stofzuigen
auto-interieur: voering/dakvensters	stoom	stoom	stofzuigen
auto-interieur: dashboard	stofzuigen	stofzuigen/ stoom	doek
auto velgen	stoom/reinigingsmiddel	stoom/reinigingsmiddel	doek
tapijten en tapijten in het algemeen	stoom	stoom/reinigingsmiddel	stofzuigen
badkamers, vloeren, bekleding	stoom	stoom/reinigingsmiddel	stofzuigen
parket	stoom	stoom	stofzuigen
RVS oppervlakken	stoom	stoom/reinigingsmiddel	stofzuigen

wees er zeker van dat de gegevens op het naamplaatje overeenstemmen met deze van het gebruikte lichtnet en dat het stopcontact is beveiligd door een differentiaal veiligheidsonderbreker met uitschakel gevoeligheid beneden 0,03A – 30 ms.

- ⚠️ 17 Verzeker er u van dat de gebruikte stopcontacten correct zijn.
- ⚠️ 18 Gebruik de machine nooit bij temperaturen beneden 0°C als ze is uitgerust met PVC (H VV-F) kabel.
- ⚠️ 19 De elektrische kabel kan enkel door een erkend Lavor servicecentrum worden vervangen.
- ⚠️ 20 Zuig nooit explosieve, toxische en ontvlambare gevaarlijke stoffen op, die uw gezondheid kunnen schaden.
- ⚠️ 21 Plaats de zuigmondopening nooit dicht bij gevoelige lichaamsdelen, zoals ogen, mond en oren.
- ⚠️ 22 Belemmer nooit de stoomuitgang.
- ⚠️ 23 Richt de stoomslang nooit op mensen of dieren.
- ⚠️ 24 Tijdens gebruik kan de machine oververhit geraken als ze wordt toegedekt.
- ⚠️ 25 De handleiding overhandigen aan de gebruiker, bij het uitlenen van de machine.
- ⚠️ 26 De machine is niet geschikt voor kinderen of personen met beperkte psychische, mentale of zintuiglijke beperkingen, of bij gebrek aan ervaring, uitgezonderd als er supervisie aanwezig is.
- ⚠️ 27 Kinderen moeten steeds erop gewezen

worden, niet te spelen in de buurt van de machine.

4.3. VEILIGHEIDSSYSTEMEN:

⚠️ **LET OP!** Het pistool is uitgerust met een veiligheidspal. Telkens als het gebruik van het apparaat onderbroken wordt is het belangrijk dat de veiligheidspal (**L2**) ingeschakeld wordt om per ongeluk opendraaien van het pistool te voorkomen.

4.4. STROOMAANSLUITING

Het apparaat mag uitsluitend aan een elektrische aansluiting aangesloten worden die werd uitgevoerd door een electricien conform IEC 60364-1. Deze toestel is onderworpen aan een elektrische verbinding op basis van een respect van het impedantie $Z_{max} = 0,11 \text{ Ohm}$ (EN 61000-3-11:2000)

5. OPSTARTEN

5.1. INBEDRIJFSTELLING

- ⚠️ Als de machine wordt voorbereid op gebruik, de machine uitzetten en steeds de stekker uit stopcontact nemen.
- Vul de tank (**J**) met water (fig. 4)
- ⚠️ Doe geen reinigingsmiddel in de watertank.
- Vul de tank (**J**) met reinigingsmiddel (fig. 5)
- ⚠️ Deze machine is ontworpen om te gebruiken met reinigingsmiddel ontwikkeld, of

aanbevolen door fabrikant Het gebruik van andere reinigingsmiddelen kan de veiligheid van de machine schaden.

- Plaats de aansluitkop **(H)** van stoomslang **(L)**, in de verbinding van machine **(H2)** (fig. 9, 10, 11)

5.2. DROOG REINIGEN

- Monteer het meest geschikte onderdeel op het handvat van de zuigslang **(L)**
- Verbind de stroomkabel met een geschikt stopcontact
- Start door de hoofdschakelaar **(B)** in te drukken
- Door de Zuigschakelaar **(L1)** in te drukken
- Het is mogelijk het niveau te wijzigen wanneer het zuigen is aan of uit. Om het zuigen aan/uit te schakelen, de schakelaar **(L1)** voor twee seconden na elkaar induwen

5.3. STOOM REINIGEN

- Monteer het meest geschikte onderdeel op het handvat van de zuigslang **(L)**.
- Verbind de stroomkabel met een geschikt stopcontact.
- Start door de hoofdschakelaar **(B)** in te drukken
- Door de Zuigschakelaar **(L1)** in te drukken
- Schakel de stoomwerking in door de boiler schakelaar **(E)** in te drukken en wacht tot "stoom klaar" indicatie oplicht **(D)**
- Voor de uitvoer van stoom, druk de schakelaar **(L3)**. De eerste stoom zal gemengd zijn met water condensatie; richt de waterstraal in één richting of op kledingstuk
- Selecteer de hoeveelheid stoom door gebruik te maken van knop **(F)** op het dashboard. De meter **(R)** geeft de druk aan in de boiler
- Voor tegelijkertijd de stoom- en zuigfunctie te gebruiken: het is mogelijk de bovenstaande functie tegelijk te gebruiken
- Door de Zuigschakelaar **(L1)** in te drukken
- Bij het beëindigen van het werk, druk de stoomschakelaar **(L3)** een aantal seconden vooraleer de zuigmotor **(L1)** uit te schakelen. Dit zal de zuigkracht kanaliseren, om de vochtigheid te herstellen.

5.4. STOOM REINIGING + INJECTIE WARM WATER OF REINIGINGSMIDDEL

- Monteer het meest geschikte onderdeel op het handvat van de zuigslang **(L)**.

- Verbind de stroomkabel met een geschikt stopcontact.
- Start de zuigwerking door de hoofdschakelaar **(B)** in te drukken
- Schakel de stoomwerking in door de boiler schakelaar **(E)** in te drukken en wacht tot "stoom klaar" indicatie oplicht **(D)**
- Start de injectie pomp door de schakelaar **(P)** in te duwen: selecteer **H2O (II)** aheet water of reinigingsmiddel  **(I)**
- Om de primer van de injectiepomp te helpen, Sluit de stoomkraan **(F)**.
- Om de primer van de injectiepomp te helpen **(L3)**.
- Draai de stoomschakelaar **(F)** uit en duw de schakelaar **(L3)** in Selecteer de hoeveelheid stoom door gebruik te maken van knop **(F)** op het dashboard. De meter **(R)** geeft de druk aan in de boiler.
- Voor tegelijkertijd de stoom- en zuigfunctie te gebruiken: het is mogelijk de bovenstaande functie tegelijk te gebruiken
- Door de Zuigschakelaar **(L1)** in te drukken
- Bij het beëindigen van het werk, druk de stoomschakelaar **(L3)** een aantal seconden vooraleer de zuigmotor **(L1)** uit te schakelen. Dit zal de zuigkracht kanaliseren, om de vochtigheid te herstellen

5.5. DE BOILER MET WATER BIJVULLEN

- De externe water tank **(L)** voorziet de boiler van water via een elektrisch niveau controle systeem. Doordat de water tank **(L)** extern is, kan deze onbeperkt bijgevuld worden, zonder dat de stoomdruk daalt.

Wanneer water tank **(L)** leeg is:

- 1) De machine geeft een luid signaal
- 2) De "geen water" indicatie knippert
- 3) Er komt geen stoom meer

Ga als volgt te werk om bij te vullen:

- Schakel de boiler schakelaar uit **(E)**
- Schakel de hoofdschakelaar uit **(B)**
- Verwijder de kabel van het stopcontact
- vul de water tank **(J)**

5.6. NA GEBRUIK

- Elke keer na gebruik , de schakelaars **(B)**, **(E)** en **(P)** in **UIT** positie zetten.
- De stekker uit het stopcontact nemen.
- De machine naar een afvoerpunt brengen. De

kraan onder de machine langzaam openen om de stoom af te laten. Opgepast: gebruik beschermende kledij, zoals handschoenen en zorg dat de armen en voeten niet bloot zijn! Het hete water kan verwondingen veroorzaken. Voldoende verlucht lokaal nemen, of met voldoende verluchting de stoom aflaten, zodat u nog steeds visueel voldoende zicht hebt op de uit te voeren handelingen. Wanneer de stoom is afgelaten, zal de drukmeter terug naar de nulstand komen.

6. ONDERHOUD

6.1. VERWIJDERING VAN DE OPVANGTROMMEL

- Maak de haken (G) los en verwijder de as (I) (Fig. 12).
- Maak de steel schoon.
- Zet de as weer in elkaar en zet hem vast met haken.

6.2. HET FILTER REINIGEN

(zie blz. 13, 14, 15)

- ⚠ Haal altijd de stekker uit het stopcontact alvorens u het apparaat reinigt of onderhoudt.
- 1- Demonteer het filter (Z1)
- 2- Schud het filter (Z1)
- 3- Reinig het filter (Z1)
- 4- Laat het filter (Z1) goed drogen alvorens u het opnieuw monteert.
- ⚠ Controleer na de reiniging of het filter voor een volgend gebruik geschikt is. Vervang het filter met een origineel exemplaar als het beschadigd of defect is.

6.3. REINIGING VAN DE TANKFILTERS (J), (J1)

(zie afb. 16)

6.4. KETEL LEGEN

Ga als volgt te werk:

- een aantal minuten voor het einde van de werkdag dient de ketel te worden uitgeschakeld met behulp van de verlichte knop INSCHAKELING KETEL (E) en dient verder te worden gegaan met het gebruik van het stoompistool totdat de manometer (R) een druk aangeeft van 0 tot 1 BAR;

- Elke keer na gebruik, de schakelaars (P), (E), (B) in UIT positie zetten.
- De stekker uit het stopcontact nemen.
- open langzaam de aftapkraan van de ketel (Z2) en laat het water van de ketel in een geschikte bak lopen.



Gevaar veroorzaakt door hete stoom.

7. GANRANTIE CONDITIES

Al onze machines werden onderworpen aan strikte tests en zijn gedekt onder garantie tegen constructiefouten in overeenstemming met de machine richtlijnen (12 maanden). De garantie treedt in werking vanaf de aankoopdatum. Als u een garantieaanvraag indient, is een aankoopbewijs noodzakelijk. Tijdens deze garantieperiode zal uw Lavor servicecentrum instaan voor het herstellen van de machine, dat ondanks, correct gebruik, te wijten is aan een constructiefout. De defecte onderdelen zullen vervangen worden, of hersteld onder garantie. De vervangdelen blijven onze eigendom. Vervangdelen of herstellingen verlengen de garantie periode van de machine niet. Voor de vervangdelen is de garantie wel geldig. We nemen geen verantwoordelijkheid voor schade door de gebruiker of schade veroorzaakt door verkeerd gebruik. Hetzelfde geldt indien de handleiding niet correct werd opgevolgd, of als er toebehoren werden gebruikt, die niet in overeenstemming zijn met deze in de handleiding en bij levering machine. Deze garantie zal niet langer gelden, indien de machine werd gebruikt door personen, die niet gemachtigd zijn tot gebruik van de machine. De garantie geldt niet voor slijtonderdelen. Defecten, zoals verstopte mondstukken, kleppen en blokkering door kalksteen en beschadigde toebehoren, waardoor de machine anders wel correct zou werken, worden niet gedekt door de garantie.

ALLE KOSTEN VEROORZAAKT DOOR NIET-CORRECT GEBRUIK TIJDENS DE GARANTIEPERIODE WORDEN AANGEREKEND.

8. VERWIJDERING



In de hoedanigheid van eigenaar van een elektrisch of elektronisch apparaat wordt het u door de wet (in overeenstemming met de EU richtlijn 2012/19/EU betreffende afval van elektrische en elektronische apparatuur en de nationale wetgeving van de EU Lidstaten die deze richtlijn toepassen) verboden om dit product of de elektrische/elektronische accessoires hiervan af te

ONDERHOUD

TABEL PERIODIEK ONDERHOUD			
HANDELING	MACHINEDEEL	FREQUENTIE	DE VERANTWOORDELIJKE INSTANTIE
Vuilreservoir	Vuilreservoir na elke reiniging leegmaken.	Bij elk gebruik	Gebruiker
De ketel legen	Open de kraan (Z2) (zie blz. 4) die zich onder van het apparaat bevindt. Zie paragraaf "KETEL LEGEN"	Bij elk gebruik	Gebruiker
Ketelreiniging	Demonteer de ketel, reinig de ketel en de niveausensor door de servicehandleiding te raadplegen	Elke 6 maanden (of frequenter in geval van sterk kalkhoudend water)	Geautoriseerd servicecentrum
Stoominlaat	Reinig de pijp die zich aan de binnenkant van het einde van de stoominlaat (H2) bevindt met de meegeleverde naald	Eenmaal per week	Gebruiker
Wasbaar filter	Demonteer het filter en reinig van binnen naar buiten met stromend water, laat goe drogen alvorens het geheel opnieuw te monteren	Bij elk gebruik	Gebruiker
Accessoires	- Controleer of de flexibele slang en de verlengingsaccessoires niet worden belemmerd door vochtig vuil dat de prestaties van het apparaat kan aantasten: Let op! Reinig de flexibele slang niet door deze in water of andere vloeistoffen te dompelen. - Om de flexibele slang grondig te reinigen, dient het reservoir te worden geleegd, dienen de verlengingsaccessoires voor meer sproeiers te worden verbonden en dient er een liter zoet water in de flexibele slang te worden gevoerd die uitkomt in het reservoir.	Eenmaal per week	Gebruiker
	- Controleer periodiek de sluiting van de pakkingen en vervang deze eventueel..	Eenmaal per maand	Gebruiker

DIAGNOSTIEK



SIGNAAL (LED/ZOEMER)	Betekenis	Oplossing
intermitterende pieptoon	Water externe tank op	Vul de tank met water
vaste pieptoon	Water niet bijgevuld	Uitschakelen en opnieuw inschakelen, druk van de ketel halen, plaats de blauwe slangen in de tank en controleer het peil. Als het probleem blijft aanhouden, neem dan contact op met een erkend servicecentrum

4 piepjes/4 seconden pauze	Geen verzoek voor bijvullen water	Ketelreiniging. Als het probleem blijft aanhouden, neem dan contact op met een erkend servicecentrum
2 piepjes, één keer	Stand-by na 30 min inactiviteit met de ketelschakelaar ingeschakeld (aan)	Stoom afgeven

danken als vast huishoudelijk afval en bent u verplicht om hem te brengen naar een speciaal verzamelcentrum. Het is mogelijk om het product direct door de dealer te laten afdanken door middel van de aankoop van een nieuw product dat equivalent is aan het af te danken product. Het achterlaten van dit product in het milieu kan ernstige schade aan het milieu en aan de gezondheid veroorzaken.

Het symbool van de afbeelding stelt een vuilniston voor huishoudelijk afval voor. Het is absoluut verboden om het apparaat hierin te stoppen. Het niet opvolgen van de aanwijzingen van de richtlijn 2012/19/EU en de bepalingen met betrekking hier toe van de verschillende Lidstaten wordt administratief gesanctioneert.

1. OPIS I MONTAŻ

- (A) Górna pokrywa silnika
 (B)  Wyłącznik ogólny ON/OFF
 (C) Kontrolka braku wody
 (D) Kontrolka gotowości pary
 (E)  Wyłącznik ON/OFF kotła
 (F) Pokrętko regulacji pary
 (G) Mocowania zamknięcia górnej pokrywy/pojemnika
 (J) Pojemnik na wodę
 (J1) Pojemnik na wodę
 (J2) Wskaźnik poziomu wody w zbiorniku
 (J3) Wskaźnik poziomu detergentu w zbiorniku
 (H) Złącze ssące
 (H1) Wtyczka giętkiego węża
 (H2) Gniazdo wyjścia pary
 (I) Zbiornik
 (L) Wąż giętki
 (L1) Przycisk zasysania
 (L2) Zacisk zabezpieczający emisji pary
 (L3) Dźwignia para
 (N) Pędzelek plastikowy
 (N1) Pędzelek stalowy
 (N2) Pędzelek mosiężny
 (O) Przedłużenie węża

- (P) Przelącznik pompy wtrysku



I - detergent

OFF O - OFF

H₂O II - ciepła woda

- (Q) Końcówka do kurz
 (Q1) Końcówka do płynów ()
 (Q2) Końcówka do dywanów/wykładzin
 (R) Manometr **pary**
 (S) Pędzelek
 (S1) Pędzelek 150
 (T) Końcówka duża, para/zasysanie
 (T1) Końcówka 150
 (T2) Końcówka mała, zasysanie
 (T6) Końcówka mała (PRANIE WTRYSK DETERGENT + ASPIRACJA, ZIMNO).
 (U) Końcówka do czyszczenia szyb
 (U1) Końcówka do czyszczenia szyb 150
 (X) Ssawka prosta
 (Y) Spryskiwacz przechylony
 (Z1) Filtr

- (Z2) Zawór i rura odpływowa kotła
 (Z3) Obrotowe koła z hamulcem
 (Z4) Elektrische kabel

2. SYMBOLE



UWAG : Zwracac uwage ze wzgledow bezpieczenstwa.



UWAGA: Para - niebezpieczenstwo oparzenia



UWAGA : niebezpieczenstwo oparzenia



Para



SYMBOL: wodę



SYMBOL: wodę



Strumienie pod wysokim ciśnieniem mogą być niebezpieczne, jeżeli są nieodpowiednio używane. Nie należy ich kierować w stronę osób, zwierząt lub aparatury elektronicznej bądź samej myjki.

3. UPRZEWDZIANE UŻYTKOWANIE

- Urządzenie jest przeznaczone do profesjonalnego użytku.
- Urządzenie wielofunkcyjne, które umożliwia czyszczenie za pomocą pary. Urządzenie może też być wykorzystywane jako zwykły odkurzacz pracujący na sucho lub na mokro.
- Użytkowanie urządzenia w miejscach z bardzo drobnym pyłem (rozmiar mniejszy niż 0,3 µm) wymaga zastosowania odpowiednich filtrów dostarczonych w wyposażeniu (Hepa).

3.1. DANE TECHNICZNE

(porównaj z tabliczką z danymi technicznymi)

4. WAŻNE UWAGI

4.1. ⚠️ PRZEWIDZIANE UŻYTKOWANIE

- 04 ⚠️ **UWAGA!** Niniejsze urządzenie zostało zaprojektowane do użycia ze środkiem myjącym dostarczonym lub zalecanym przez producenta, typu neutralny szampon myjący na bazie anionowych substancji powierzchniowoczynnych ulegających biodegradacji. Zastosowanie innych środków myjących lub substancji chemicznych może mieć negatywny wpływ na bezpieczeństwo urządzenia.
- 1° ⚠️ Strumienie wody pod wysokim ciśnieniem mogą być niebezpieczne, jeśli są nieprawidłowo używane. Strumień nie może być kierowany na ludzi, urządzenia elektryczne pod napięciem lub samą maszynę.
- 05a ⚠️ **UWAGA!** Nie używać myjki w pobliżu osób, chyba że noszą one ubrania ochronne.
- 23 ⚠️ **UWAGA!** Strumienia nie kierować w stronę samego siebie ani w stronę innych osób w celu oczyszczenia ubrań lub butów.
- 21 ⚠️ **UWAGA!** Niebezpieczeństwo wybuchu. Nie rozpylać płynów łatwopalnych.
- 24b ⚠️ **UWAGA!** Nie pozwolić, by z urządzenia korzystały dzieci lub nieprzeszkoleni pracownicy.
- 22 ⚠️ **UWAGA!** W celu zapewnienia bezpieczeństwa urządzenia, należy używać wyłącznie oryginalnych części zamiennych od producenta lub zatwierdzone przez producenta
- 16 ⚠️ **UWAGA!** Konserwacja i naprawy muszą być zawsze wykonane przez wyspecjalizowany personel; uszkodzone części należy wymienić tylko na oryginalne części zamienne.
- 24a ⚠️ **UWAGA!** Maszyna nie nadaje się do podłączenia do sieci wody pitnej.
- 03 ⚠️ **UWAGA!** Nie używać myjki, jeżeli kabel elektryczny lub ważne części urządzenia takie, jak na przykład urządzenia zabezpieczające, wąż wysokociśnieniowy, itp. są uszkodzone.
- 26 ⚠️ **UWAGA!** Nieodpowiednie przedłużacze mogą być niebezpieczne.
- 2a. ⚠️ **UWAGA!** Jeśli używany jest przedłużacz, musi być przystosowany do działania na zewnątrz, podłączenie musi być suche i nie

może znajdować się na ziemi.

- 2b. ⚠️ **UWAGA!** Zaleca się, aby w tym celu użyć szpuli z przewodem, która utrzymuje gniazdo co najmniej 60 mm nad ziemią.
- 11 ⚠️ **UWAGA!** Wyłączyć całkowicie urządzenie (wyłącznik główny w położeniu **(0)** OFF każdorazowo, gdy pozostawiamy je bez nadzoru.
- 6° ⚠️ **UWAGA!** Ten wąż posiada połączenia elektryczne: nie używać go do przechowywania wody, ani nie zanurzać go w wodzie w celu czyszczenia.

4.2. ⚠️ OSTRZEŻENIA OGÓLNE

- 01 ⚠️ Elementy opakowania (np. plastikowe worki) mogą stwarzać potencjalne niebezpieczeństwo, należy trzymać je poza zasięgiem dzieci oraz zwierząt.
- 02 ⚠️ Każde użytkowanie inne, niż przewidziane w niniejszej instrukcji może być niebezpieczne i należy go unikać.
- 03 ⚠️ Producent zrzeka się jakiegokolwiek odpowiedzialności za wypadki ludzi i zwierząt oraz uszkodzenia rzeczy spowodowane nieprzestrzeganiem niniejszej instrukcji lub w wyniku nieprawidłowego użytkowania urządzenia.
- 04 ⚠️ Podłączyć urządzenie tylko wtedy, gdy napięcie sieciowe pokrywa się z napięciem podanym na tabliczce znamionowej oraz jeśli gniazdko zasilania jest wyposażone w uziemienie.
- 05 ⚠️ **Nigdy nie należy dotykać wtyczki mokrymi rękami.**
- 06 ⚠️ Nie należy wyciągać wtyczki z gniazdka ciągnąc za przewód.
- 07 ⚠️ Nie przesuwaj urządzenia ciągnąc za przewód.
- 08 ⚠️ Przed użyciem należy całkowicie rozwinąć przewód zasilający.
- 09 ⚠️ Nie zaleca się używać przedłużaczy elektrycznych; w razie konieczności, należy używać przedłużaczy ze znakiem bezpieczeństwa i uziemieniem. Minimalny przekrój przewodu przedłużacza to 2,5 mm².
- 10 ⚠️ Wyciągnąć zawsze wtyczkę z gniazdka przed wykonaniem jakiegokolwiek interwencji na urządzeniu lub kiedy pozostaje bez opieki w zasięgu dzieci lub osób o ograniczonych zdolnościach umysłowych.
- 11 ⚠️ **Sprawdzić dokładnie czy kabel, wtyczka**

TABELA UŻYTKOWANIA

34 **△** Zawsze należy przeprowadzić test na mało widocznym fragmencie materiału.

	Normalne zabrudzenie	Intensywne zabrudzenie	Suszenie
Wnętrze samochodu: siedzenia	odkurzanie	para/ detergent	odkurzanie
Wnętrze samochodu: dywaniki/wykładzina	odkurzanie	para/detergent	odkurzanie
Wnętrze samochodu: pokrycie dachu/szyby	para	para	odkurzanie
Wnętrze samochodu: deska rozdzielcza	odkurzanie	odkurzanie/para	ściereczka
Obręcze kół samochodu	para/detergent	para/detergent	ściereczka
Dywany i wykładziny	para	para/ detergent	odkurzanie
Toalety, podłogi, pokrycia	para	para/detergent	odkurzanie
Parkiet	para	para	odkurzanie
Powierzchnie ze stali nierdzewnej	para	para/detergent	odkurzanie

lub części urządzenia nie są uszkodzone, i gdyby tak było, w żadnym wypadku nie należy używać urządzenia, lecz zwrócić się do Serwisu w celu jego naprawy.

- 12 **△** Nie używaj urządzenia do czyszczenia parą urządzeń lub gniazdek elektrycznych.
- 13 **△** Nie pracuj z mokrymi rękami i nogami, jeśli urządzenie jest podłączone.
- 14 **△** Nie zanurzać urządzenia w żadnej cieczy.
- 15 **△** Nie czyścić urządzenia za pomocą pary.
- 17 **△** Przed podłączeniem urządzenia należy upewnić się, czy dane z tabliczki znamionowej odpowiadają tym z sieci zasilającej, a gniazdko jest zabezpieczone wyłącznikiem różnicowoprądowym, zwanym potocznie „BEZPIECZNIKIEM” o czułości niższej niż 0,03 A - 30 ms.
- 18 **△** Upewnić się, że gniazdko jest odpowiednie do wtyczki urządzenia.
- 19 **△** Nie używać urządzenia, jeśli temperatura otoczenia jest niższa od 0°C, a jest ono wyposażone w przewód wykonany z PCV (HVV-F).
- 20 **△** Przewód zasilający może być wymieniony wyłącznie przez autoryzowany serwis.
- 21 **△** Nie zasysać substancji łatwopalnych (np. popiół z kominka, sadza), wybuchowych, toksycznych lub niebezpiecznych dla zdrowia.
- 22 **△** Nie używać urządzenia w celu zasysania wody z pojemników, zlewów, wanien itd.
- 23 **△** W przypadku, gdy wylewa się ciecz

lub piana, należy natychmiast wyłączyć urządzenie.

- 24 **△** Podczas działania urządzenia należy unikać zbliżania wlotu rury do delikatnych części ciała, takich jak oczy, usta, uszy.
- 25 **△** Nie należy dotykać rękami w pobliżu strumienia pary.
- 26 **△** Nie blokować ujścia dyszy pary.
- 27 **△** Nie kierować dyszy pary w stronę osób lub zwierząt.
- 28 **△** W trakcie użytkowania, nie przykrywać urządzenia, mogłoby to spowodować jego przegrzanie.
- 29 **△** Jeśli urządzenie zostanie wypożyczone innym osobom, należy dostarczyć im także instrukcję obsługi.
- 30 **△** Produkt nie powinien być używany przez dzieci lub osoby o ograniczonych zdolnościach fizycznych, sensorycznych lub umysłowych, czy też nieposiadających odpowiedniego doświadczenia i wiedzy, o ile nie zostały odpowiednio przeszkolone i poinstruowane.
- 31 **△** Dzieci nie powinny bawić się urządzeniem, nawet pod nadzorem.
- 34 **△** Zawsze należy przeprowadzić test na mało widocznym fragmencie materiału.

4.3. URZĄDZENIA ZABEZPIECZAJĄCE:

⚠ **UWAGA!** Pistolet wyposażony jest w zacisk bezpieczeństwa. Każdorazowo po zaprzestaniu używania maszyny należy wcisnąć zacisk bezpieczeństwa (**L2**), aby zapobiec przypadkowemu włączeniu myjki.

4.4. ZASILANIE ELEKTRYCZNE

Urządzenie można podłączyć jedynie do przyłącza elektrycznego wykonanego przez elektryka zgodnie z normą IEC 60364-1.

Niniejsze urządzenie należy podłączać do sieci zasilającej spełniającej następujący warunek: $Z_{max} = 0,11 \text{ Ohm}$ (EN 61000-3-11:2000)

5. UŻYTKOWANIE

5.1. URUCHOMIENIE

- ⚠ W trakcie przygotowania należy wyłączyć urządzenie i wyjąć wtyczkę!
- Napełnić pojemnik (**J**) wodą z kranu (Rys. 4)
- ⚠ Nie dodawać żadnych detergentów lub substancji chemicznych do wody zbiorniku!
- Napełnić pojemnik (**J1**) detergentem (Rys. 5)
- ⚠ To urządzenie jest przeznaczone do stosowania z detergentem dostarczonym lub zalecanym przez producenta. Stosowanie innych detergentów lub środków chemicznych może obniżyć bezpieczeństwo użytkowania urządzenia!
- Włożyć wtyczkę (**H1**) giętkiego węża (**L**) do złącza ssącego (**H**) (Rys. 9, 10, 11)
- ⚠ Nie pracować nigdy bez włożonych filtrów!

5.2. ZASYSANIE PYŁÓW

- Umieścić na rączce giętkiego węża (**L**) odpowiednie wyposażenie.
- Podłączyć urządzenie do odpowiedniego gniazdka zasilania.
- Włączyć wyłącznik ogólny (**B**)
- Włączyć przełącznik (**L1**)
- Aby włączyć lub wyłączyć zasysanie, należy przytrzymać wciśnięty przycisk (**L1**) przez około 2 sekundy.

5.3. MYCIE PRZY UŻYCIU PARY

- Umieścić na rączce giętkiego węża (**L**) odpowiednie wyposażenie.
- Podłączyć urządzenie do odpowiedniego gniazdka zasilania.
- Włączyć wyłącznik ogólny (**B**)
- Włączyć funkcję wytwarzania pary przyciskiem (**E**) aż do zapalenia się kontrolki „para gotowa” (**D**).
- W celu uwolnienia pary naciśnij dźwignię (**L3**). Pierwszej emisji pary towarzyszyć będzie skroplona woda; skierować strumień na bok lub na tkaninę.
- Dobrać intensywność pary za pomocą pokrętkła (**F**) znajdującego się na urządzeniu. Przyrząd (**R**) wskazuje poziom ciśnienia wewnątrz kotła.
- Można łączyć opisane powyżej funkcje czyszczenia parowego i ssania, aby jednocześnie czyścić i zasysać.
- Włączyć przełącznik (**L1**)
- Po zakończeniu operacji, zwolnić dźwignię pary (**L3**) na kilka chwil wcześniej przed wyłączeniem silnika ssącego (**L1**), aby umożliwić ujście wilgoci przez przewody ssące.

5.4. MYCIE PRZY UŻYCIU PARY + WTRYSK CIEPŁEJ WODY LUB DETERGENTU

- Umieścić na rączce giętkiego węża (**L**) odpowiednie wyposażenie.
- Podłączyć urządzenie do odpowiedniego gniazdka zasilania.
- Włączyć wyłącznik ogólny (**B**)
- Włączyć funkcję wytwarzania pary przyciskiem (**E**) aż do zapalenia się kontrolki „para gotowa” (**D**).
- Włączyć pompę wtrysku przy pomocy przycisku (**P**): **H2O (II)** ciepła woda lub  (**I**) detergent
- Aby ułatwić rozpoczęcie pracy pompy wtryskowej, zamknąć zawór parowy (**F**).
- Naciśnąć dźwignię (**L3**).
- Dobrać intensywność pary za pomocą pokrętkła (**F**) znajdującego się na urządzeniu. Przyrząd (**R**) wskazuje poziom ciśnienia wewnątrz kotła.
- Można łączyć opisane powyżej funkcje czyszczenia parowego i ssania, aby jednocześnie czyścić i zasysać.
- Włączyć przełącznik (**L1**)
- Po zakończeniu operacji, zwolnić dźwignię pary (**L3**) na kilka chwil wcześniej przed

wyłączeniem silnika ssącego (L1), aby umożliwić ujście wilgoci przez przewody ssące.

5.5. NAPEŁNIANIE KOTŁA WODĄ

Zbiornik kotła (L) zasila kocioł w sposób regulowany elektronicznie; natomiast zbiornik zewnętrzny może być napełniany w każdej chwili.

Kiedy kończy się woda w zbiorniku kotła, urządzenie:

1. emituje przerywany sygnał dźwiękowy (bip)
2. mruga kontrolka poziomu wody (C)
3. ustaje wydzielanie pary

W celu napełnienia zbiornika postępować w sposób następujący:

- wyłączyć przełącznik ogrzewania (E)
- wyłączyć przełącznik główny (B)
- wyjąć kabel z gniazdka elektrycznego
- napełnić zbiornik wody kotła (J)

5.6. WYŁĄCZENIE URZĄDZENIA

- Ustawić przełączniki (P), (E), (B), w pozycji OFF.
- Wyjąć wtyczkę z gniazdka.

6. KONSERWACJA

6.1. USUWANIE BĘBNA ZBIERAJĄCEGO

- Zwolnić zaczepy (G) i wyjąć wał (I) (rys. 12).
- Oczyszczyć łożysgo.
- Ponownie zamontować wał i dokręcić hakami.

6.2. CZYSZCZENIE FILTRA

(zobacz rys (13, 14, 15))

⚠ Odłączyć urządzenie z sieci elektrycznej, wyciągając wtyczkę z gniazdka elektrycznego, przed wykonaniem jakiegokolwiek interwencji konserwacji i czyszczenia.

- 1- Zdemontować filtr (Z1)
- 2- Potrząsnąć filtr (Z1)
- 3- Wyczyścić filtr (Z1)
- 4- Przed ponownym założeniem poczekać aż wyschnie (Z1).

⚠ Po oczyszczeniu filtra, należy sprawdzić przydatność do wykorzystania w przyszłości. W przypadku uszkodzony, wymień go na oryginalny filtr.

6.3. CZYSZCZENIE FILTRÓW ZBIORNIKA (J), (J1)

(patrz rys. 16)

6.4. OPRÓŻNIANIE KOTŁA

Postępować w następujący sposób:

- kilka minut przed zakończeniem zmiany roboczej, należy wyłączyć kocioł za pomocą przycisku świetlnego WŁĄCZENIE KOTŁA (E), kontynuując używanie pistoletu parowego aż do momentu, kiedy manometr (R) będzie wskazywał ciśnienie między 0 a 1 BAR;
- Ustawić przełączniki (P), (E), (B) w pozycji OFF.
- Wyjąć wtyczkę z gniazdka.
- powoli otworzyć zawór spustowy kotła (Z2) Rys.8, aby woda znajdująca się w kotle spłynęła do odpowiedniego pojemnika.



Niebezpieczeństwo spowodowane przez gorącą parę.

7. WARUNKI GWARANCJI

Wszystkie nasze urządzenia zostały poddane surowym próbom technicznym i są objęte gwarancją na wady produkcyjne zgodnie z obowiązującymi przepisami (minimum 12 miesięcy). Gwarancja rozpoczyna się od daty zakupu. W przypadku naprawy urządzenia lub akcesoriów w okresie gwarancyjnym, należy dołączyć kopię dowodu zakupu. W okresie gwarancyjnym nasze centrum serwisowe naprawi te wszystkie usterki, które mogą się pojawić pomimo prawidłowego użytkowania urządzenia przez użytkownika, zgodnie z naszą instrukcją, a które mogą wynikać z wad materiałowych. Wykonanie warunków gwarancji polega na wymianie lub naprawie tych części, które naszym zdaniem zostały uszkodzone. Wymienione części pozostają naszą własnością. Naprawa bądź wymiana uszkodzonych części nie przedłuża okresu gwarancji urządzenia; okres gwarancji urządzenia obejmuje także wymienione części. Nie odpowiadamy za uszkodzenia lub nieprawidłowe działanie urządzenia lub jego części, wynikające z niewłaściwego użycia lub konserwacji urządzenia. To samo dotyczy nieprzestrzegania zasad zawartych w naszej instrukcji obsługi lub używania części lub akcesoriów, które nie są częścią naszego programu. Każda interwencja ze strony osób przez nas nieupoważnionych, powoduje utratę wszelkich praw gwarancyjnych. Gwarancja nie obejmuje materiałów eksploatacyjnych, który-

ch zużycie jest naturalną konsekwencją używania urządzenia.

UWAGA! Usterki, takie jak zatkane dysze, maszyny zablokowane przez pozostałości kamienia, uszkodzone akcesoria (np. wygięty wąż) i/lub urządzenia, które nie mają wad, NIE SĄ OBJĘTE GWARANCJĄ.

WSZYSTKIE KOSZTY ZWIĄZANE Z NIEUZADNIIONYMI LUB NIEUZANANYMI ROSZCZENIA-

MI GWARANCYJNYMI PONOSI ZGŁASZAJĄCY.

8. USUWANIE



Właścicielowi urządzenia elektrycznego lub elektronicznego, ustawa (zgodnie z dyrektywą 2012/19/EU w sprawie zużytego sprzętu elektrotechnicznego i elektronicznego oraz przepisami krajowymi Państw członkowskich UE, które wdrożyły dyrektywę)

KONSERWACJA



TABELA KONSERWACJI ZWYCZAJNEJ			
OPERACJA	CZĘŚĆ MASZYNY	OKRESOWOŚĆ	ODPOWIEDZIALNY ORGAN
Zbiornik na zanieczyszczenia.	Po każdym czyszczeniu opróżnić zbiornik na zanieczyszczenia.	Przy każdym użyciu	Użytkownik
Opróżnić kocioł	otworzyć zawór (Z2) (Rys. 4) który znajduje się na pod urządzenia. Patrz ust "OPRÓŻNIANIE KOTŁA"	Przy każdym użyciu	Użytkownik
Czyszczenie kotła	Demontaż, mycie bojlera i sondy poziomu w odniesieniu do instrukcji obsługi	Co 6 miesięcy (lub częściej w przypadku wody z dużą zawartością kamienia kotłowego)	Autoryzowane centrum serwisowe
Dysza parowa	Przy użyciu igły obecnej w wyposażeniu oczyścić dyszę umieszczoną wewnątrz gniazda wyjściowego (H2)	Raz w tygodniu	Użytkownik
Filtr zmywalny	Zdemontować i wymyć od wewnątrz w kierunku zewnętrznym pod bieżącą wodą, pozostawić do wyschnięcia przed ponownym montażem	Przy każdym użyciu	Użytkownik
Akcesoria	- Sprawdzić czy rura flex i przedłużacze akcesoriów nie są zatkane przez wilgotne zanieczyszczenia, zmniejszając wydajność urządzenia: Uwaga! Nie myć i nie zanurzać rury flex w wodzie ani w innych płynach. W celu dokładnego oczyszczenia rury flex opróżnić zbiornik, podłączyć akcesorium przedłużające i spryskiwacz i umożliwić przepływ jednego litra słodkiej wody w rurze flex, aż do	Raz w tygodniu	Użytkownik
	- Okresowo sprawdzać stan zużycia uszczelek i w przypadku konieczności wymienić je.	Raz w miesiącu	Użytkownik

DIAGNOSTYKA

SYGNAŁ (LED/ BRZĘCZYK)	Znaczenie	Rozwiązanie
przerywany sygnał dźwiękowy	Koniec wody w pojemniku zewnętrznym	Uzupełnić poziom wody w pojemniku
stały sygnał dźwiękowy	Brak napełnienia wody	Wyłączyć i włączyć ponownie, spuścić ciśnienie kotła, umieścić niebieskie węże w pojemniku, kontrolując ich zanurzenie. Jeśli nadal występuje, skontaktować się z autoryzowanym centrum wsparcia
4 sygnały dźwiękowe / przerwa 4"	Brak żądania napełnienia wody	Czyszczenie kotła. Jeśli nadal występuje, skontaktować się z autoryzowanym centrum wsparcia
2 sygnały dźwiękowe tylko raz	Standby po 30 min braku użytkowania z włączonym (on) wyłącznikiem kotła	Wydać parę

zabrania usuwania tego produktu i jego akcesoriów elektrycznych/elektronicznych jako odpadu domowego i nakłada na niego obowiązek usuwania go w odpowiednich punktach zbiórki odpadów specjalnych. Można usuwać produkt bezpośrednio u dystrybutora poprzez nabycie nowego produktu, równoważnego do składowanego. Pozostawienie produktu w środowisku może spowodować poważne szkody zarówno dla samego środowiska, jak i zdrowia ludzkiego. Symbol na rysunku przedstawia pojemnik odpadów komunalnych i jest surowo wzbronione usuwanie urządzenia do tych pojemników. Nieprzestrzeganie przepisów dyrektywy 2012/19/EU oraz rozporządzeń różnych państw członkowskich UE podlega karze administracyjnej.

1. POPIS A MONTÁŽ

- (A) Hlava motoru
 (B)  Hlavní vypínač ON/OFF
 (C) Kontrolka chybějící voda
 (D) Kontrolka pára připravena
 (E)  Vypínač kotle ON/OFF
 (F) Otočný knoflík na regulaci páry
 (G) Upínací uzávěry na uzavření hlavy/nádo by
 (J) Kanystr na vodu
 (J1) Kanystr na čisticí prostředek
 (J2) Ukazatel hladiny vody v nádrži
 (J3) Ukazatel hladiny v nádrži na prací prostředek
 (H) Sací otvor
 (H1) Tryska flexi hadice
 (H2) Výstupní konektor na páru
 (I) Nádobka
 (L) Flexi hadice
 (L1) Tlačítko sání
 (L2) Pojistka vypouštění: pára
 (L3) Páka pára
 L4 Flexi hadice, funkce fukaru
 (N) Kulatý plastový kartáč
 (N1) Kulatý nerezový kartáč
 (N2) Kulatý mosazný kartáč
 (O) Nástavná trubka

- (P) Přepínač vstřikovacího čerpadla:



I - čisticí prostředek

OFF **O - OFF**

H₂O II - teplá voda

- (Q) Nástavec na suché vysávání
 (Q1) Nástavec na mokré vysávání
 (Q2) Nástavec na koberce/textilní povrch
 (R) Tlakoměr **páry**
 (S) Kartáč
 (S1) Kartáč 150
 (T) Velká hubice pára/vysávání
 (T1) Hubice 150
 (T2) Malá hubice vysávání
 (T6) Malá hubice (VHÁNĚNÍ/ EXTRAKČNÍ + čisticí prostředek, nachlazení).
 (U) Stěrka na sklo
 (U1) Stěrka na sklo 150
 (X) Sací hubice úzká
 (Y) Nakloněná tryška
 (Z1) Filtr

- (Z2) Kraan en afvoerslang van de ketel
 (Z3) Zwenkwielen met rem
 (Z4) **Elektrický kabel**

2. SYMBOLY



POZOR! Věnovat pozornost bezpečnostním symbolům.



VAROVÁNÍ
Nebezpečí horké páry.



VAROVÁNÍ
Nebezpečí opaření



VAROVÁNÍ
Nebezpečí horké páry.



SYMBOLY:
na čisticí prostředek



SYMBOLY:
vodu



POZOR: Tryskání vody pod vysokým tlakem může být nebezpečné, pokud je používáno nevhodným způsobem. Proud vody nesmí být směřován na osoby, zvířata, na elektrospotřebiče a na tento přístroj samotný.

3. ZAMÝŠLENÉ POUŽITÍ

- Přístroj je určen k profesionálnímu použití.
- Víceúčelový přístroj, který umožňuje čištění párou. Přístroj může být také použit na suché/ mokré vysávání.
- **Použití přístroje na vysávání obzvláště jemného prachu (rozměr menší než 0,3 μm) vyžaduje speciální filtry (Hepa), které nejsou součástí standardní výbavy.**

3.1. TECHNICKÉ ÚDAJE

(viz. štítek s technickými údaji)

4. BEZPEČNOST

4.1. ⚠ DŮLEŽITÁ UPOZORNĚNÍ

- 4△ **POZOR!** Tento přístroj je určen pro použití s čisticím prostředkem, který byl výrobcem dodán nebo předepsán. Jedná se o typ šampónovacího neutrálního čisticího prostředku na bázi aniontových tenzidů, což jsou povrchově aktivní a biologicky odbouratelné látky. Použití jiných čisticích prostředků nebo chemických látek může ohrozit bezpečnost přístroje.
- 1°△ **POZOR!** Vysokotlaké trysky mohou být nebezpečné, pokud nejsou správně použity. Vysokotlaké trysky nesmí být směřovány proti osobám, zařízením pod napětím nebo proti samotnému přístroji.
- 05△ **POZOR!** Nepoužívejte přístroj v blízkosti osob, pouze pokud by měly na sobě ochranný oděv.
- 23△ **POZOR!** Nesměřujte tryskou na sebe nebo na jiné osoby, abyste si očistili oděv nebo obuv.
- 21△ **POZOR!** Nebezpečí výbuchu. Nestříkejte hořlavé kapaliny.
- 24b△ **POZOR!** Nedovolte, aby byl přístroj používán dětmi nebo nezaškoleným personálem.
- 22△ **POZOR!** Aby byla zajištěna bezpečnost stroje, používejte pouze originální náhradní díly nebo díly schválené výrobcem.
- 16△ **POZOR!** Údržba a opravy musí být vždy prováděny odbornými pracovníky; díly, které by se eventuálně poškodily, je třeba nahradit pouze originálními náhradními díly.
- 24a△ **POZOR!** Voda, která prošla zpětnou klapkou, je považována za nepitnou.
- 03△ **POZOR!** Nepoužívejte přístroj, pokud elektrický kabel nebo důležité části přístroje, jako např. bezpečnostní prvky, vysokotlaká hadice pistole atd., vykazují známky poškození.
- 26△ **POZOR!** Nevhodné prodlužovací kabely mohou být nebezpečné.
- 2°a.△ **POZOR!** Pokud budete používat prodlužovací kabel, musí být vhodný pro venkovní použití a připojení musí být udržováno v suchu a nesmí ležet na zemi.
- 2°b.△ **POZOR!** Doporučuje se používat navíječ kabelu, aby se zásuvka mohla nacházet ve

výšce cca 60 mm nad zemí.

- 11△ **POZOR!** Kdykoliv budete nechávat přístroj bez dohledu, zcela ho vypněte (hlavní vypínač umístěte do pozice **(O)OFF**).
- 6°△ **POZOR!** Tato hadice obsahuje elektrické spoje: nepoužívejte ji na nabírání vody a během čištění ji neponořujte do vody.

4.2. ⚠ OBEČNÁ UPOZORNĚNÍ

- 01△ Určité části z obalů (např. plastový sáček) mohou znamenat potenciální nebezpečí, proto je uchovávejte mimo dosah dětí a zvířat.
- 02△ Jakýkoliv druh použití odlišný od těch, které jsou uvedeny v tomto návodu, může představovat nebezpečí, proto se řiďte návodem.
- 03△ Výrobce nenese žádnou odpovědnost za škody způsobené na lidech, zvířatech nebo majetku v důsledku nedodržení pokynů uvedených v tomto manuálu, nebo v případě, že přístroj je používán nepřiměřeným způsobem.
- 04△ Zapojte přístroj pouze v případě, že síťové napětí odpovídá napětí uvedenému na štítku s technickými údaji a pokud je síťová zásuvka opatřena uzemněním.
- 05△ **Nikdy nesahejte na vidlici napájecího přívodu mokřýma rukama.**
- 06△ Nevytahujte vidlici z elektrické zásuvky taháním za napájecí kabel.
- 07△ Netahejte přístroj za napájecí kabel.
- 08△ Před použitím napájecí kabel zcela rozviňte.
- 09△ Nedoporučuje se používání prodlužovacích kabelů; pokud by bylo jejich použití nezbytné, používejte prodlužovací kabely se značkou bezpečnostního schválení a s ochranným uzemněním. Minimální průřez prodlužovacího kabelu 2,5 mm².
- 10△ Před jakýmkoliv zásahem do stroje nebo když zůstane bez dozoru nebo v dosahu dětí nebo nesvéprávných osob, vytáhněte vždy vidlici z el. zásuvky.
- 11△ **Vždy pečlivě zkontrolujte, zda napájecí kabel, vidlice či jiné části stroje nejsou poškozené. Pokud ano, tak stroj v žádném případě nepoužívejte a obraťte se na servisní středisko.**
- 12△ Přístroj na čištění párou nepoužívejte na čištění elektrických přístrojů nebo elektrických zásuvek.
- 13△ Když je přístroj zapojen, nepracujte s ním,

TABULKA POUŽITÍ 34 Vždy proveďte zkoušku na málo viditelném místě.	Běžná špína	Odolná špína	Vysoušení
Interiér vozu: sedadla	vysavač	pára/čisticí prostředek	vysavač
Interiér vozu: koberečky/koberce	vysavač	pára/čisticí prostředek	vysavač
Interiér vozu: čalounění stropu/skla	pára	pára	vysavač
Interiér vozu: palubní deska	vysavač	vysavač/pára	hadr
Poklice na kola auta	pára/čisticí prostředek	pára/čisticí prostředek	hadr
Všeobecně koberečky a koberce	pára	pára/čisticí prostředek	vysavač
Koupelny, podlahy, čalounění	pára	pára/čisticí prostředek	vysavač
Parkety	pára	pára	vysavač
Povrchy z nerezové oceli	pára	pára/čisticí prostředek	vysavač

pokud máte mokré ruce a mokré nohy.

- 14 Neponořujte přístroj do žádné kapaliny.
- 15 Nečistěte přístroj párou.
- 17 Před zapojením přístroje se ujistěte, že údaje uvedené na štítku odpovídají elektrické síti a že el. zásuvka je chráněna proudovým chráničem s časem vypnutí nižším než 0,03 A - 30ms.
- 18 Ujistěte se, že el. zásuvka odpovídá vidlici přívodního kabelu přístroje.
- 19 Nepoužívejte přístroj, pokud je vybaven kabelem z PVC (HVV-F), za teploty prostředí nižší než 0°C.
- 20 Elektrický kabel může být vyměněn výhradně autorizovaným servisním střediskem.
- 21 **Nevysávejte hořlavé (např. popel z krbu a saze), výbušné, toxické nebo zdraví nebezpečné látky.**
- 22 **Nepoužívejte přístroj na vysávání vody z nádob, umyvadel, van apod.**
- 23 Pokud dojde k úniku kapaliny nebo pěny, ihned přístroj vypněte.
- 24 Když je přístroj v provozu, zabraňte, aby se sací otvor dostal do blízkosti choulostivých částí těla, jako jsou oči, ústa uši.
- 25 Nedávejte ruce do blízkosti parní trysky a páry.
- 26 Nebraňte výstupu páry.
- 27 Nemířte parní tryskou směrem na osoby či zvířata.
- 28 V průběhu provozu přístroj nezakrývejte,

mohlo by dojít k jeho přehřátí.

- 29 Pokud je přístroj zapůjčen jiným osobám, je třeba jim předat také návod k použití.
- 30 Tento stroj není určen pro použití dětmi, osobami s omezenými fyzickými, smyslovými nebo mentálními schopnostmi a osobami s nedostatkem zkušeností a odborných znalostí, a to do doby, dokud nebudou řádně zaškoleny nebo poučeny.
- 31 Děti, i když jsou pod dozorem, si nesmí hrát se strojem.
- 34 Vždy proveďte zkoušku na málo viditelném místě.

4.3. BEZPEČNOSTNÍ OVLÁDAČE

POZOR! Pistole je opatřena bezpečnostní zárazkou (L2). Při každém přerušení provozu stroje je třeba zapojit bezpečnostní zárazku a tak zabránit náhodnému spuštění.





4.4. PŘIPOJENÍ K ELEKTRICKÉ SÍTI:

Přístroj může být zapojen jen do takového el. přívodu, který byl instalován kvalifikovaným elektrikářem v souladu s mezinárodní normou IEC 60364-1 o elektrické instalaci budov.

Tento stroj podléhá připojení za následující podmínky: $Z_{max} = 0,11 \text{ Ohm}$ (EN 61000-3-11:2000)

5. POUŽITÍ

5.1. UVEDENÍ DO PROVOZU

-  Během přípravy vypněte přístroj a vytáhněte vidlici ze zásuvky!
- Naplňte kanystr (**J**) vodou z kohoutku (Obr. 4).
-  Nepřidávejte do nádržky s vodou žádný čisticí prostředek nebo chemické látky!
- Naplňte kanystr (**J1**) čisticím prostředkem (Obr. 5).
-  Tento přístroj je určen pro použití s čisticím prostředkem dodaným nebo předepsaným výrobcem. Použití jiných čisticích prostředků nebo chemikálií může ohrozit bezpečnost přístroje!
- Nasadte hubici (**H1**) flexi hadice (**L**) do sacího otvoru (**H**) (Obr. 9, 10, 11)
-  Nepracujte nikdy bez nasazeného filtru!

5.2. SUCHÉ VYSÁVÁNÍ

- Nasadte do rukojeti flexi hadice (**L**) nejvhodnější příslušenství.
- Přístroj zapojte do vhodné elektrické zásuvky.
- Stiskněte hlavní vypínač (**B**)
- Stlačte tlačítko (**L1**) a **vysávejte**.
- Pokud chcete vysavač vypnout nebo zapnout, stačí podržet tlačítko sání (**L1**) po dobu cca 2 sekund.

5.3. EXTRAKČNÍ PARNÍ ČIŠTĚNÍ

- Nasadte do rukojeti flexi hadice (**L**) nejvhodnější příslušenství.
- Přístroj zapojte do vhodné elektrické zásuvky.
- Stiskněte hlavní vypínač (**B**)
- Stisknutím spínače E aktivujte tvorbu páry do chvíle, než se zapne kontrolka "pára připravena" (**D**).
- Stlačením páky (**L3**) se začne vypouštět pára.
- S první párou dojde i k vypouštění kondenzované vody; nasměřujte proto trysku bokem nebo na kus hadříku.
- Intenzitu páry předem navolíte pomocí otočného knoflíku (**F**) nacházejícím se na přístroji. Tlakoměr (**R**) ukazuje hladinu tlaku uvnitř bojleru.
- Je možné spojit výše popsané funkce čištění párou a vysávání, abyste mohli čistit a vysávat současně.
- Stlačte tlačítko (**L1**) a **vysávejte**.

- Na konci činnosti pusťte, chvílku před vypnutím motoru sání (**L1**), páku páry (**L3**), aby mohla být pomocí sacích kanálek vlhkost rekuperována.

5.4. EXTRAKČNÍ PARNÍ ČIŠTĚNÍ + VĚHÁNÍ TEPLÉ VODY NEBO ČISTÍČÍHO PROSTŘEDKU

- Nasadte na rukojeť flexi hadice (**L**) nejvhodnější příslušenství.
- Přístroj zapojte do vhodné elektrické zásuvky.
- Stiskněte hlavní vypínač (**B**).
- Stisknutím spínače (**E**) aktivujte tvorbu páry do chvíle, než se zapne kontrolka "pára připravena" (**D**).
- Spínačem P aktivujte vstřikovací čerpadlo:

H2O	II	teplá voda nebo
	I	čisticí prostředek
- Pro usnadnění práce vstřikovacího čerpadla zavřete kohoutek páry (**F**).
- Stiskněte páku (**L3**).
- Intenzitu páry předem navolíte pomocí otočného knoflíku (**F**) nacházejícím se na přístroji. Tlakoměr (**R**) ukazuje hladinu tlaku uvnitř bojleru.
- Je možné spojit výše popsané funkce čištění párou a vysávání, abyste mohli čistit a vysávat současně.
- Stlačte tlačítko (**L1**) a **vysávejte**.
- Na konci činnosti pusťte, chvílku před vypnutím motoru sání (**L1**), páku páry (**L3**), aby mohla být pomocí sacích kanálek vlhkost rekuperována.

5.5. DOPLNĚNÍ VODY V BOJLERU

Množství vody v zásobníku bojleru (**L**) je hlídáno elektronickou kontrolou hladiny; neboť se jedná o externí zásobník, může se voda doplnit kdykoliv.
Když dojde voda v zásobníku bojleru, přístroj:

1. vydá přerušovaný akustický signál (pípnutí)
 2. začne blikat kontrolka hladiny vody (**C**)
 3. přeruší se vypouštění páry
- Vodu doplňte následujícím způsobem:**
- vypněte vypínač ohřevu (**E**)
 - vypněte hlavní vypínač (**B**)
 - vytáhněte napájecí kabel z el. zásuvky
 - doplňte vodu do nádržky bojleru (**J**)

5.6. VYPNUTÍ PŘÍSTROJE

- Vypínače (**P**), (**E**), (**B**), umístěte do pozice OFF.

- Vytáhněte vidlici z el. zásuvky.

6. ÚDRŽBA

6.1. VYJMUTÍ SBĚRNÉHO BUBNU

- Uvolněte háčky (**G**) a vyjměte hřídel (**I**). (obr. 12).
- Vyčistěte stonek.
- Znovu sestavte hřídel a utáhněte ji pomocí háčků.

6.2. ČIŠTĚNÍ FILTRU

(viz obrázek (13, 14, 15))

△ Před jakýmkoli čištěním či údržbou vždy odpojte napájecí kabel z elektrické zásuvky.

1- Odmontovat filtr (**Z1**)

2- Vyspat filtr (**Z1**)

3- Umýt filtr (**Z1**)

4- Před nasazením filtru (**Z1**) je třeba jej nechat dokonale osušit.

△ Po ukončení čištění filtru je nutné prověřit, zda je filtr vhodný pro další použití. V případě poškození či prasknutí je nutné jej nahradit novým originálním filtrem.

6.3. ČIŠTĚNÍ FILTRŮ NÁDRŽE (J), (J1)

(viz obr. 16)

6.4. VYPUŠTĚNÍ KOTLE

Postupujte následujícím způsobem:

- několik minut před koncem pracovní směny vypněte kotel pomocí světelného tlačítka SPUŠTĚNÍ KOTLE (**E**) a pokračujte v používání parní pistole, dokud se na manometru (**R**) nezobrazí tlak mezi 0 a 1 BAREM;
- Vypínače (**P**), (**E**), (**B**) umístěte do pozice OFF.
- Vytáhněte vidlici z el. zásuvky.
- pomalu otevřete vypouštěcí kohout kotle (**Z2**) (**Obr. 4**), vypusťte vodu obsaženou v kotli do vhodné nádoby.

7. ZÁRUČNÍ PODMÍNKY

Všechny naše stroje byly podrobeny přísným kontrolním testům a je na ně poskytována záruka na vady materiálu nebo výrobní vady v souladu s platnými normami (min. ve výši 12 měsíců). Záruční doba začíná běžet dnem nákupu. V případě opravy přístroje nebo příslušenství v záruční době je

třeba doložit kopii účtenky. Pokud se uživatel při používání přístroje řídí po-kyny uvedenými v našem návodu, a i přesto dojde v záruční době k závadě, naše servisní středisko opraví veškeré závady, které jsou způsobeny vadou materiálu. Záruka probíhá tak, že dojde k výměně nebo opravě těch částí, které dle našeho názoru vykazují závadu. Vyměněné díly zůstávají našim majetkem. Oprava nebo výměna vadných částí nejsou důvodem pro prodloužení záruční doby přístroje; pro vyměněné díly platí záruční doba přístroje. Nepřebíráme odpovědnost za případné škody nebo vady na přístroji nebo jeho částech způsobené nesprávným použitím nebo údržbou přístroje. To platí i v případě, pokud nedodržíte pokyny uvedené v našem manuálu nebo v případě, že používáte neoriginální díly nebo příslušenství. Jakýkoliv zásah do stroje personálem, který nebyl námi odsouhlasen, povede ke zrušení nároku na záruku. Záruka se nevztahuje na spotřební díly, jejichž opotřebení je přirozeným důsledkem používání přístroje.

POZOR! Na vady jako ucpané trysky, stroje zablokované vodním kamenem, poškozené příslušenství (např. zlomená hadice) a/nebo stroje, které nevykazují vady, na ně SE ZÁRUKA NEVZTAHUJE.

VEŠKERÉ NÁKLADY, KTERÉ SE VYSKYTNOU V RÁMCI ZÁRUČNÍCH REKLAMACÍ, KTERÉ NEBYLY POTVRZENY NEBO UZNÁNY, BUDOU VYÚČTOVÁNY.

8. LIKVIDACE ODPADU



Jako majiteli elektrického nebo elektronického zařízení vám zákon (ve smyslu směrnice EU 2012/19/ES o odpadních elektrických a elektronických zařízeních, vnitrostátních právních předpisů členských států EU, které zavedly tuto směrnici) zakazuje vyhazovat tento výrobek nebo jeho elektrické/elektronické součástky do směsného odpadu a ukládá vám za povinnost odevzdat jej k ekologické likvidaci na k tomu určených sběrných místech. Je možné nechat provést likvidaci výrobku přímo u distributora, a to při nákupu nového stroje, který je obdobný jako stroj určený k likvidaci. Vyhozením výrobku v životním prostředí by mohlo dojít k vážným škodám na životním prostředí a vážnému poškození lidského zdraví.

Symbol na obrázku znázorňuje popelnici pro komunální odpad a je přísně zakázáno vyhazovat toto zařízení do tohoto druhu popelnice. Nedodržování směrnice 2012/19/ES a prováděcí vyhlášky členských států EU může být pokutováno správními orgány.

TABULKA PRAVIDELNÉ ÚDRŽBY			
ČÁST STROJE	ÚKON	PRAVIDELNOST	PROVÁDÍ
Sběrná nádoba	Vyprázdněte nádobu s nečistotami po ukončení každého čištění	Při každém použití	Uživatel
Vyprázdněte kotel	otevřete kohout (Z2) (obr. 4) umístěný pod zařízením. viz odstavec "VYPUŠTĚNÍ KOTLE"	Při každém použití	Uživatel
Čištění bojleru	Odmontování, umytí bojleru a hladinové sondy dle návodu k použití	Každých 6 měsíců (nebo častěji, podle množství vápníku ve vodě)	Autorizované servisní středisko
Parní tryska	Vyčistěte jehlicí, jež je součástí dodávky, trysku nacházející se uvnitř vývodu (H2)	Jednou týdně	Uživatel
Umyvatelný filtr	Odmontujte ho a umyjte zevnitř směrem ven tekoucí vodou, před kompletací ho nechte oschnout.	Při každém použití	Uživatel
Příslušenství	- Zkontrolujte, že flexi hadice a nástavce příslušenství nejsou ucpány vlhkou špínou - mohlo by dojít ke snížení výkonu přístroje: - Pozor! Neumývejte a neponožte flexi hadici do vody nebo jiných kapalin. Pro dobré vyčištění flexi hadice, je třeba vyprázdnit nádobu, napojit nástavec příslušenství a trysku a nechat protékat litr vody přes flexi hadici do nádoby.	Jednou týdně	Uživatel
	- Pravidelně kontrolujte stav opotřebení těsnění a popř. je vyměňte.	Jednou měsíčně	Uživatel

DIAGNOSTIKA

SIGNÁL (LED/BUZZER)	Význam	Řešení
přerušované pípnutí	Voda ve vnější nádrži vypotřebovaná	Doplňte vodu do nádrže
stálé pípání	Chybí plnění vody	Vypněte a znovu zapněte, vypusťte tlak kotle, vsuňte modré trubky do nádrže a zkontrolujte ponoření. Pokud problém přetrvává, obraťte se na autorizované servisní středisko
4 pípnutí / přestávka 4"	Chybí požadavek na plnění vody	Čištění bojleru. Pokud problém přetrvává, obraťte se na autorizované servisní středisko
2 pípnutí jednou	Pohotovostní stav po 30 min nepoužívání se zapnutým vypínačem kotle (on)	Vydávání páry

LpA 74 dB(A)

IT Livello pressione acustica

EN Sound pressure level

FR Niveau de pression acoustique

DE Schalldruckpegel

ES Nivel de ruido

PT Nivel da pressão acústica

TR Ses basınç seviyesi

SL Stopnja zvočnega hrupa

RU Уровень звукового давления

NL Geluidsniveau:

PL Poziom ciśnienia akustycznego

CS Hladina akustického tlaku

(Values according to standard EN 60335-2-69)



**TRIER LES DÉCHETS
SEPARATE THE WASTE
DIFFERENZIA I RIFIUTI**