



- IT** **ATTENZIONE:** leggere le istruzioni prima dell'utilizzo.
- EN** **WARNING:** read the instructions carefully before use.
- FR** **ATTENTION:** lire attentivement les instructions avant l'usage.
- DE** **ACHTUNG:** die anweisungen bitte vor gebrauch sorgfältig lesen.
- ES** **ADVERTENCIA:** leer atentamente las advertencias antes el uso de aparato.
- PT** **ATENÇÃO:** ler atentamente as instruções antes da utilização
- AR** تنبيه! اقرأ التعليمات قبل الاستخدام.
- RU** **ВНИМАНИЕ:** ПЕРЕД ИСПОЛЬЗОВАНИЕМ ПРОЧИТАЙТЕ ИНСТРУКЦИЮ ПО ЭКСПЛУАТАЦИИ.
- TR** **UYARI:** Kullanımdan önce talimatları dikkatli biçimde okuyun.
- CS** **POZOR:** před použitím si přečtete návod k obsluze.

- IT** LAVASCIUGAPAVIMENTI
- EN** FLOOR SCRUBBERS
- FR** AUTOLAVEUSES
- DE** SCHEURSAUGMASCHINEN
- ES** FREGADORAS
- PT** LAVADORAS FREGADORAS DE PAVIMENTOS
- AR** اوتوماتيكي تنظيف
- RU** ПОЛОМОЕЧНЫЕ МАШИНЫ  
YER YIKAMA VE KURUTMA MAKİNESİ.
- TR** KULLANMA KILAVUZU SANAYİ TİPİ TABAN BAKIM OTOMATI
- CS** PODLAHOVÉ ŠROUBKY

# EASY-R BT

# SIGMA 1-R 66BTR

# A9

Technical data plate



<b>IT</b>	<b>ITALIANO</b>	<b>PAGINA</b>	<b>9</b>
<b>EN</b>	<b>ENGLISH</b>	<b>PAGE</b>	<b>25</b>
<b>FR</b>	<b>FRANÇAIS</b>	<b>PAGE</b>	<b>42</b>
<b>DE</b>	<b>DEUTSCH</b>	<b>SEITE</b>	<b>58</b>
<b>ES</b>	<b>ESPAÑOL</b>	<b>PAGINA</b>	<b>76</b>
<b>PT</b>	<b>PORTUGUÊS</b>	<b>PÁGINA</b>	<b>94</b>
<b>AR</b>	العربية	صفحة	111-118
<b>RU</b>	<b>РУССКИЙ</b>	<b>СТРАНИЦА</b>	<b>119</b>
<b>TR</b>	<b>TÜRK</b>	<b>SAYFA</b>	<b>137</b>
<b>CS</b>	<b>CZECH</b>	<b>STR.</b>	<b>151</b>



**B**

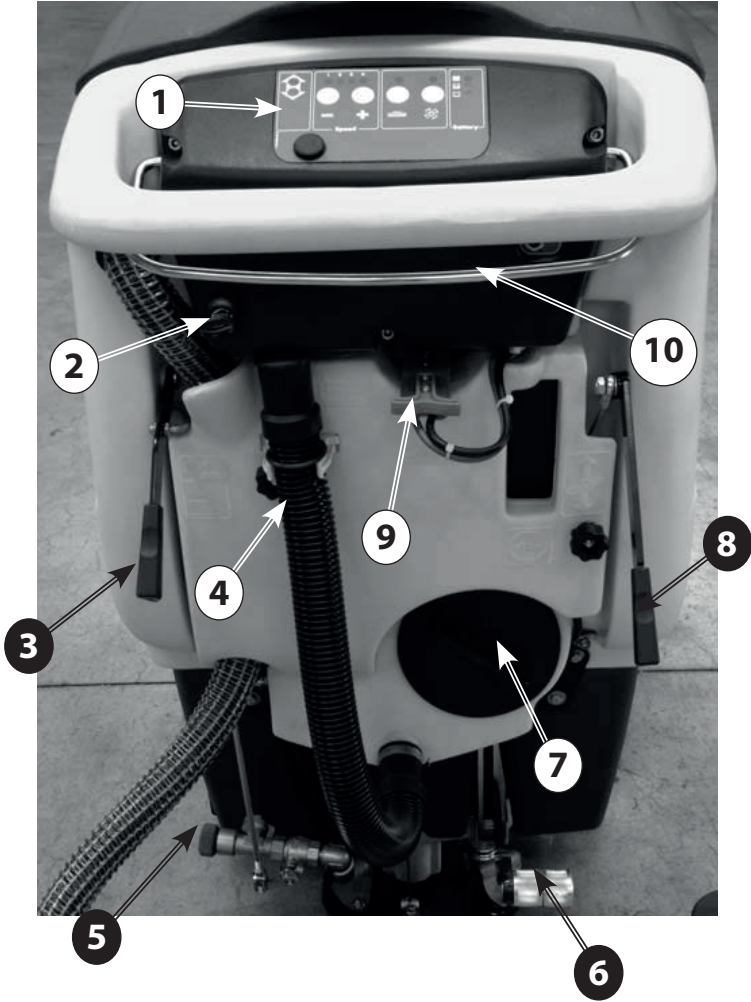

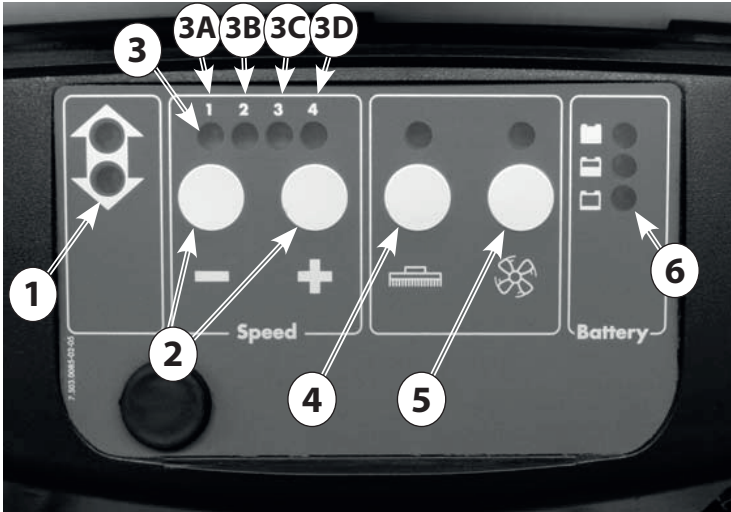

**C**

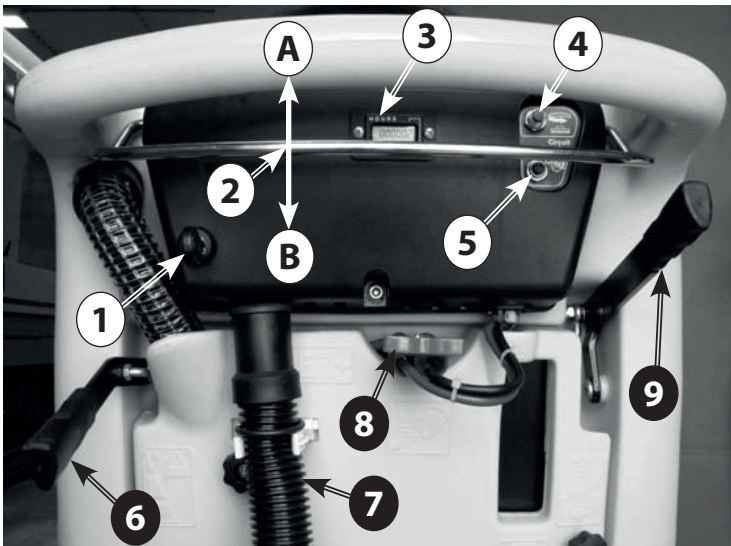

**D**

**E**

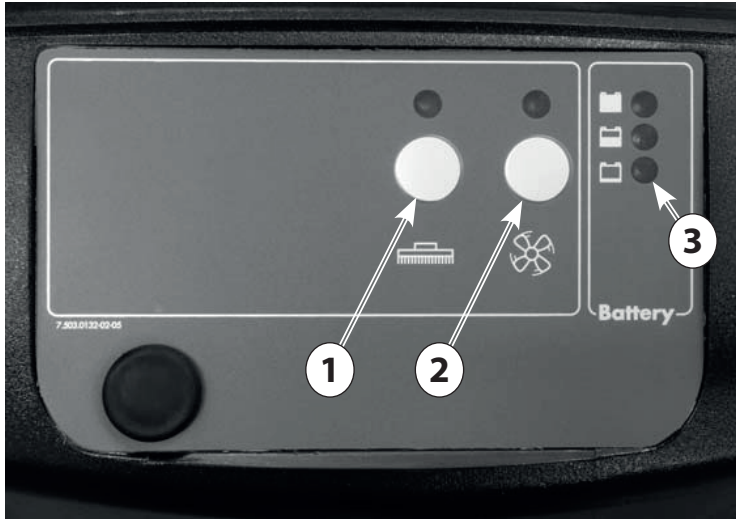

**F**

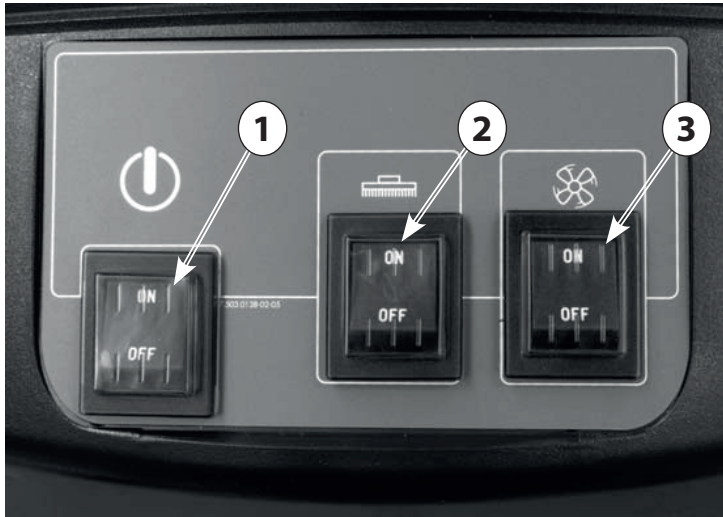

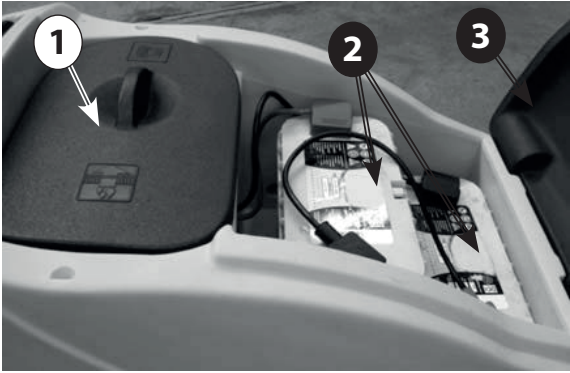

G

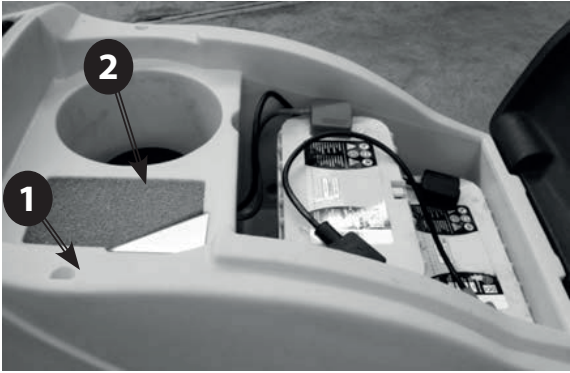

H

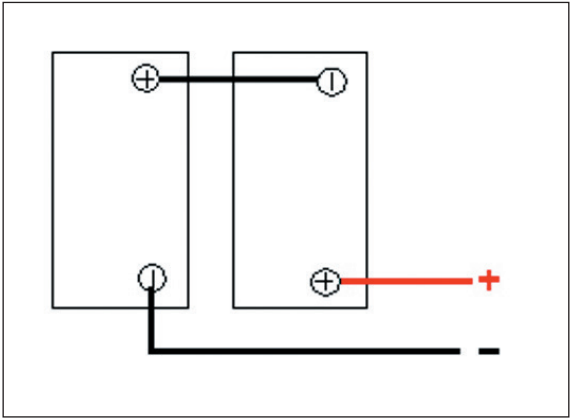

I

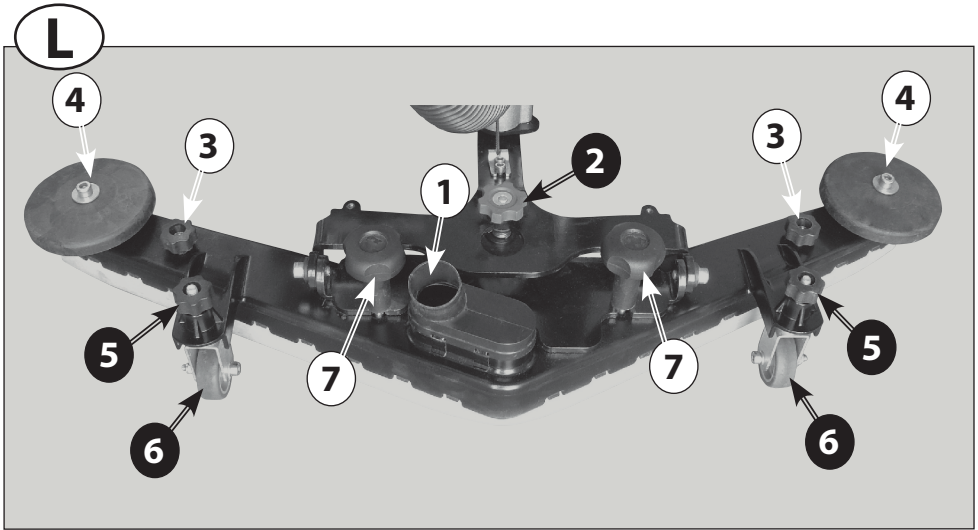

**M**

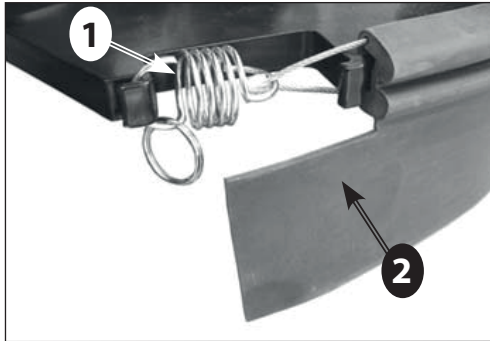

**N**

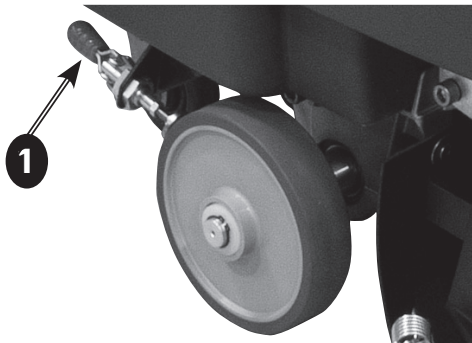



- 1. **INFORMAZIONI GENERALI**
  - 1.1. SCOPO DEL MANUALE
  - 1.2. TERMINOLOGIA E LEGENDA SIMBOLI
  - 1.3. IDENTIFICAZIONE DEL PRODOTTO
  - 1.4. UTILIZZO PROPRIO
  - 1.5. MODIFICHE TECNICHE
- 2. **INFORMAZIONI SULLA SICUREZZA**
  - 2.1. RACCOMANDAZIONI FONDAMENTALI
  - 2.2. RUMOROSITÀ E VIBRAZIONI
- 3. **INFORMAZIONI SULLA MOVIMENTAZIONE**
  - 3.1. SOLLEVAMENTO E TRASPORTO DELL'IMBALLO
  - 3.2. CONTROLLO ALLA CONSEGNA
  - 3.3. SBALLAGGIO
  - 3.4. SOLLEVAMENTO E TRASPORTO: MACCHINA, BATTERIA E CARICABATTERIA
- 4. **INFORMAZIONI TECNICHE**
  - 4.1. DESCRIZIONE GENERALE
    - 4.1.1. MACCHINA
    - 4.1.2. BATTERIA
      - 4.1.3. CARICABATTERIA
    - 4.2. MACCHINA
      - 4.2.1. BATTERIA
  - 4.3. ACCESSORI
- 5. **INFORMAZIONI INSTALLAZIONE**
  - 5.1. PREPARAZIONE BATTERIA
  - 5.2. INSTALLAZIONE E COLLEGAMENTO BATTERIA
  - 5.3. PREPARAZIONE MACCHINA
- 6. **INFORMAZIONI UTILIZZO**
  - 6.1. RICARICA DELLE BATTERIE
  - 6.2. MONTAGGIO E SMONTAGGIO DEL TERGI PAVIMENTO E DEL PARASPRUZZI
    - 6.2.1. MONTAGGIO TERGIPAVIMENTO
    - 6.2.2. SMONTAGGIO TERGIPAVIMENTO
    - 6.2.3. SOSTITUZIONE DELLE LAME IN GOMMA DEL TERGIPAVIMENTO
    - 6.2.4. REGOLAZIONE TERGIPAVIMENTO
    - 6.2.5. MONTAGGIO E SMONTAGGIO DEL PARASPRUZZI
  - 6.3. MONTAGGIO, SMONTAGGIO DELLA SPAZZOLE E TRASCINATORI
  - 6.4. RIEMPIMENTO E SCARICO DEL SERBATOIO SOLUZIONE
  - 6.5. SCARICO DEL SERBATOIO DI RECUPERO
  - 6.6. GUIDA DELLA MACCHINA
- 6.7. **METODO DI LAVORO**
  - 6.7.1. PREPARAZIONE ED AVVERTENZE
  - 6.7.2. COMANDI DI FUNZIONAMENTO
  - 6.7.3. LAVAGGIO DIRETTO O PER SUPERFICI LEGGERMENTE SPORCHE
  - 6.7.4. LAVAGGIO INDIRETTO O PER SUPERFICI MOLTO SPORCHE
  - 6.7.5. OPERAZIONI POST LAVAGGIO
  - 6.8. NORME SPECIFICHE D'USO DEL MODELLO AC 230V
- 7. **INFORMAZIONI MANUTENZIONE**
  - 7.1. SERBATOI
  - 7.2. TUBO DI ASPIRAZIONE
  - 7.3. TERGIPAVIMENTO
  - 7.4. ACCESSORI
  - 7.5. CORPO MACCHINA
  - 7.6. BATTERIE
  - 7.7. FUSIBILI E DISGIUNTORI TERMICI
  - 7.8. MANUTENZIONE PERIODICA
  - 7.9. RICAMBI CONSIGLIATI
- 8. **CONTROLLO DI ESERCIZIO**
  - 8.1. MACCHINA NON FUNZIONA
  - 8.2. LA MACCHINA NON AVANZA
  - 8.3. NON GIRANO LE SPAZZOLE
  - 8.4. NON SCENDE O SCENDE TROPPO POCA SOLUZIONE DETERGENTE
  - 8.5. MANCA ASPIRAZIONE
  - 8.6. POCA ASPIRAZIONE
  - 8.7. IL MOTORE SPAZZOLE O IL MOTORE ASPIRAZIONE NON SI FERMANO
  - 8.8. IL TERGIPAVIMENTO NON PULISCE O NON ASCIUGA BENE
  - 8.9. IL CARICABATTERIE NON FUNZIONA
  - 8.10. LE BATTERIE NON SI CARICANO O NON MANTENGONO LA CARICA
- 9. **CONDIZIONI DI GARANZIA**
  - 9.1. ROTTAMAZIONE DELLA MACCHINA
  - 9.2. SMALTIMENTO

## 1. INFORMAZIONI GENERALI

### 1.1. SCOPO DEL MANUALE

Per facilitare la consultazione e la rilettura degli argomenti di interesse, fare riferimento all'indice posto all'inizio della sezione della propria lingua.

Il presente manuale è stato redatto dal costruttore e costituisce parte integrante del prodotto; in quanto tale deve essere conservato con cura per tutta la vita della macchina fino alla demolizione.

Il cliente deve accertarsi che gli operatori abbiano letto o conoscano il contenuto del presente manuale al fine di attenersi scrupolosamente alle istruzioni qui descritte. Solamente la costante osservanza delle indicazioni fornite in questo manuale permettono di ottenere i migliori risultati in termini di sicurezza, prestazioni, efficacia e durata nel tempo del prodotto ora in vostro possesso. Il non attenersi correttamente a queste regole, potrà potenzialmente provocare danni all'uomo, alla macchina, alla superficie lavata ed all'ambiente che in nessun caso potranno essere imputati al costruttore.

Il presente manuale si riferisce dettagliatamente alla macchina e fornisce indicazioni e descrizioni relative esclusivamente a batterie e caricabatteria (opzionali) di cui disponiamo.

Le batterie ed il caricabatterie sono componenti fondamentali per completare la macchina e ne condizionano il funzionamento in termini di autonomia e prestazioni. Solamente la corretta combinazione fra i due accessori (batterie e caricabatterie) permette di ottenere il massimo delle prestazioni ed evita grosse perdite di denaro. Per informazioni dettagliate a riguardo, è essenziale far riferimento ai manuali specifici di batterie e caricabatterie.

I caricabatterie e le batterie che suggeriamo (opzionali) assicurano la migliore combinazione con la macchina ed offrono, oltre ad un'eccezionale versatilità (caricabatterie), standard qualitativi e prestazionali ai vertici della categoria.

### 1.2. TERMINOLOGIA E LEGENDA SIMBOLI

Per una maggior chiarezza e per evidenziare in modo adeguato i vari aspetti delle istruzioni descritte, sono stati utilizzati termini e simboli che qui di seguito definiti ed illustrati:

- **Macchina.** Questa definizione sostituisce la denominazione commerciale a cui fa riferimento questo manuale.

- **Operatore.** Persona che installa, fa funzionare, regola, esegue manutenzione, pulizia, riparazioni o spostamenti degli apparecchi

- **Tecnico.** Lo sono le persone che possiedono quell'esperienza, preparazione tecnica, conoscenza legislativa e normativa che permettono di eseguire ogni tipo di intervento necessario, con la facoltà di riconoscere ed evitare possibili pericoli durante l'installazione e la manutenzione della macchina.

 **SIMBOLO INDICAZIONE** Sono informazioni di particolare importanza al fine di evitare guasti alla macchina.

 **SIMBOLO ATTENZIONE** Sono informazioni estremamente importanti al fine di evitare seri danni alla macchina e all'ambiente in cui si opera.

 **SIMBOLO PERICOLO** Sono informazioni vitali al fine di evitare gravi (o estreme) conseguenze alla salute delle persone e all'integrità del prodotto e dell'ambiente in cui opera.

 **Peso lordo** (peso a massimo carico)

 **Pendenza massima utilizzo: 2%**  
**(pendenza max di trasporto 10%)**

 **Potenza spazzola**

 **Potenza aspirazione**

### 1.3. IDENTIFICAZIONE DEL PRODOTTO

La targa identificativa situata sotto il cruscotto contiene le informazioni.

### 1.4. UTILIZZO PROPRIO

Questo apparecchio è adatto per uso collettivo, per esempio, negli alberghi, nelle scuole, negli ospedali, nelle fabbriche, nei negozi, negli uffici e nei residence. La macchina in questione è una lavasciuga pavimenti: deve essere utilizzata per il lavaggio ed aspirazione di liquidi di pavimenti piani, rigidi, orizzontali, lisci o moderatamente rugosi, uniformi e liberi da ingombri in ambienti sia civili che industriali. Ogni altro utilizzo è vietato, Vi preghiamo di fare riferimento attentamente alle informazioni sulla sicurezza riportate nel presente manuale.

La lavasciuga distribuisce sulla superficie da trattare una quantità di soluzione (regolabile opportunamente) di acqua e detergente mentre le spazzole effettuano la rimozione dello sporco a terra. L'impianto di aspirazione di cui la macchina è dotata, attraverso un tergi pavimento a terra, permette di asciugare perfettamente in un solo passaggio i liquidi e lo sporco appena rimosso dalle spazzole frontali.

Associando opportunamente un detergente per la pulizia con i vari tipi di spazzole (o dischi abrasivi) disponibili, la macchina è in grado di adattarsi a tutte le combinazioni di tipi di pavimento e sporco.

### 1.5. MODIFICHE TECNICHE

Il costruttore si riserva il diritto di apportare, senza alcun preavviso, modifiche tecniche al prodotto atte ad aggiornarlo o migliorarlo tecnicamente. Per questo motivo qualche dettaglio della macchina in Vostro possesso potrà risultare diverso dalle infor-

mazioni sui cataloghi commerciali o dalle stesse raffigurazioni contenute in questo libretto, senza che, per questo, vengano compromesse la sicurezza e le informazioni fornite a riguardo.

## 2. INFORMAZIONI SULLA SICUREZZA

### 2.1. RACCOMANDAZIONI FONDAMENTALI

 **Leggere attentamente il “manuale istruzioni per l’uso” prima di procedere alle operazioni di avviamento, impiego, manutenzione, manutenzione ordinaria, o qualsiasi altro intervento sulla macchina.**

 **Rispettare rigorosamente tutte le prescrizioni contenute nel presente manuale ed in quelli relativi a batterie e caricabatterie (con particolare attenzione per quelle di attenzione e pericolo).**

**Il costruttore declina ogni responsabilità per danni a persone o cose conseguenti all’inadempienza delle suddette prescrizioni.**

 Questa macchina deve essere alimentata unicamente ad una bassissima tensione di sicurezza corrispondente alla marcatura riportata in targhetta dati tecnici

 Prima dell’utilizzo della macchina, assicurarsi che ogni componente sia correttamente posizionato.

 La macchina deve essere utilizzata solo da personale che sia stato addestrato all’impiego, che abbia dimostrato la propria capacità e che sia stato espressamente incaricato all’uso. Per evitare l’uso non autorizzato, custodire la macchina a riposo in un luogo non accessibile ad estranei, azionare il freno di stazionamento ed estrarre la chiave dal quadro di comandi.

 La presente macchina non è destinata all’uso da parte di persone (compresi i bambini) con ridotte capacità fisiche, sensoriali o mentali, o prive di esperienza o della necessaria conoscenza.

I bambini dovrebbero essere sorvegliati per assicurarsi che non giochino con le macchine

 Non destinare questa macchina ad usi diversi da quelli espressamente previsti. Valutare il tipo di edificio nel quale si opera e rispettare scrupolosamente le norme e le condizioni di sicurezza vigenti.

 Non utilizzare la macchina in luoghi non adeguatamente illuminati, in ambienti esplosivi, in presenza di sporco nocivo alla salute (polveri, gas, ecc.), su strade o passaggi pubblici ed in ambienti esterni in genere.

 Il campo di temperatura previsto per l’utilizzo della macchina è tra +4°C e + 35°C; depositare la macchina a riposo in un ambiente asciutto e non corrosivo dove la temperatura sia compresa tra + 10°C e + 50°C.

Il campo di umidità previsto per la macchina in qualsiasi condizione si trovi è tra 30% e 95%.

 **Non usare o aspirare mai liquidi, gas, polveri secche, acidi e solventi (es. diluenti per vernici, acetone, ecc.), anche se diluiti, infiammabili o esplosivi (es. benzina, olio combustibile, ecc.); non aspirare mai oggetti in fiamme od incandescenti.**

 Non impiegare la macchina su pendenza o rampe

superiori al 2%; in caso di piccole pendenze non utilizzare la macchina in modo trasversale, manovrandola sempre con cautela e non facendo inversioni. Nel trasporto su rampe o pendenze più elevate (10% max), usare la massima attenzione per evitare ribaltamenti e/o accelerazioni incontrollate. Utilizzare solamente la velocità più bassa! Affrontare rampe e/o gradini esclusivamente con testata spazzone e squeegee sollevati.

 **Non parcheggiare mai la macchina in pendenza.**

 La macchina non deve essere mai lasciata incustodita con chiave inserita e collegata; abbandonarla solo dopo aver scollegato e disinserita la chiave, averla assicurata contro movimenti accidentali e scollegata dall’eventuale alimentazione elettrica.

 Nell’uso prestare attenzione a terze persone, in particolare a bambini presenti nell’ambiente in cui si opera.

 Non utilizzare la macchina per il trasporto di persone/cose o il traino di cose. Non trainare la macchina.

 Non utilizzare la macchina come banco d’appoggio per nessun peso e per nessun motivo. Non ostruire le aperture di ventilazione e di smaltimento calore.

 Non rimuovere, modificare ed eludere i dispositivi di sicurezza.

 Utilizzare sempre le protezioni individuali per la sicurezza dell’operatore: grembiule o tuta protettiva, scarpe antiscivolo ed impermeabili, guanti di gomma, occhiali e cuffie di protezione, mascherine per la protezione delle vie respiratorie. Prima di iniziare a lavorare, togliersi monili, orologi, cravatte ed altro potenzialmente in grado di provocare gravi infortuni.

 Non mettere le mani tra le parti in movimento.

 Non impiegare detersivi diversi da quelli previsti e attenersi alle prescrizioni indicate nelle relative schede di sicurezza. Raccomandiamo di conservare i detersivi in luogo inaccessibile ai bambini e inoltre, in caso di contatto con gli occhi, di lavare immediatamente e abbondantemente con acqua e, in caso d’ingestione, di consultare immediatamente un medico.

Accertarsi che le prese di corrente per l’alimentazione del caricabatterie siano collegate ad idonea rete di terra e che siano protette da interruttori magnetotermici e differenziali.

 Se si equipaggia la macchina con batterie al gel è essenziale assicurarsi della corretta regolazione dell’indicatore di scarica posizionato sul cruscotto. Rivolgersi al proprio rivenditore o far riferimento al paragrafo specifico.

 E’ indispensabile osservare le istruzioni della casa produttrice delle batterie ed osservare le disposizioni del Legislatore. Mantenere le batterie sempre pulite ed asciutte al fine di evitare correnti di dispersione superficiale. Proteggere le batterie da impurità, per esempio da polvere metallica.

 Non appoggiare utensili sulle batterie: pericolo di cortocircuito e di esplosione.

 Nell’uso dell’acido per batterie, osservare scrupolosamente le istruzioni di sicurezza relative.

In presenza di campi magnetici particolarmente elevati, valutare l'eventuale effetto sull'elettronica di controllo. Non lavare mai la macchina con getti d'acqua.

☞ I fluidi recuperati contengono detersivi, disinfettanti, acqua, materiale organico ed inorganico recuperato durante le fasi di lavoro: essi vanno smaltiti seguendo la vigente legge in materia.

⚠ In caso di guasto e/o cattivo funzionamento della macchina, spegnerla immediatamente (scollegandola dalla rete di alimentazione elettrica o dalle batterie) e non manometterla.

Rivolgersi ad un centro di assistenza tecnica del costruttore.

☒ Tutte le operazioni di manutenzione o sostituzione degli accessori devono essere eseguite in ambienti adeguatamente illuminati e solamente dopo aver scollegato la macchina dall'alimentazione elettrica staccando il connettore batteria.

☞ Far effettuare qualsiasi genere di intervento sull'impianto elettrico e tutte le operazioni di manutenzione e riparazione (particolarmente quelle non esplicitamente descritte in questo manuale) solo ad specializzato esperto nel settore e nelle rilevanti norme di sicurezza.

☞ E' consentito solo l'uso di accessori e ricambi originali forniti unicamente dal Costruttore in quanto solo questi offrono la certezza che l'apparecchio possa funzionare in modo sicuro e senza inconvenienti. Non usare parti smontate da altre macchine o altri kit come ricambi.

☞ Prima di ogni utilizzo, controllare la macchina, in particolare, controllare che il cavo di ricarica della batteria ed il connettore siano in buone condizioni e sicuri per operare. Se non sono in perfette condizioni, non utilizzare la macchina per nessun motivo prima della riparazione da parte di uno specialista autorizzato.

☞ Spegnerla immediatamente il motore di aspirazione se si notano fuoriuscite di schiuma o liquido.

☞ Non utilizzare la macchina su pavimenti tessili quali tappeti, moquette, ecc.

L'utilizzo di cere, detersivi schiumosi o dispersioni lungo i tubi, possono provocare alla macchina problemi seri od ostruire gli stessi tubi.

## 2.2. RUMOROSITÀ E VIBRAZIONI

Vedi l'ultima pagina.

## 3. INFORMAZIONI SULLA MOVIMENTAZIONE

### 3.1. SOLLEVAMENTO E TRASPORTO DELL'IMBALLO

⚠ Durante tutte le operazioni di sollevamento o trasporto, assicurarsi di aver saldamente ancorato la macchina imballata, al fine di evitare ribaltamenti o cadute accidentali.

Le operazioni di carico e scarico dagli automezzi, devono essere effettuate con illuminazione adeguata.

La macchina imballata deve essere movimentata con mezzi adeguati, facendo attenzione a non danneggiare/urtare l'imballo in nessuna parte, non capovolgerlo, ed utilizzare la necessaria cura nell'appoggiarlo a terra.

☞ Tutte queste indicazioni valgono anche per le batterie ed il caricabatterie.

### 3.2. CONTROLLO ALLA CONSEGNA

☞ Al momento della consegna della merce (macchina, batteria o caricabatteria) da parte del trasportatore, verificare con attenzione l'integrità dell'imballo e del suo contenuto. Nel caso quest'ultimo avesse subito danni, farlo notare al trasportatore, e riservarsi, per iscritto (selezionare sul documento la dicitura "riserva"), di presentare la richiesta di risarcimento, prima di accettare la merce.

### 3.3. SBALLAGGIO

⚠ Indossare gli indumenti protettivi ed utilizzare gli strumenti adeguati per limitare i rischi di infortunio.

Per la macchina, procedere secondo la seguente sequenza:

Se la macchina è confezionata con involucro in cartone:  
- tagliare ed eliminare le regge plastiche con forbice o tronchese.

- Togliere, sfilando dall'alto, l'involucro in cartone.

- Togliere le buste all'interno e verificarne il contenuto (manuale di uso e manutenzione, connettore per caricabatterie)

- Togliere le staffe metalliche o regge plastiche che fissano la macchina al pallet.

- Liberare dall'imballo le spazzole ed il tergi pavimento.

- Far scendere la macchina (spingendola all'indietro) dal pallet utilizzando un piano inclinato ben saldo al pavimento ed al pallet.

Procedere con le stesse precauzioni ed indicazioni per togliere dall'imballo il caricabatterie opzionale (estrandolo dall'alto dell'imballo per le maniglie apposite) e la batteria opzionale.

Allontanata la macchina da tutti gli imballi, si può procedere al montaggio degli accessori e delle batterie secondo il paragrafo specifico.

Si suggerisce di conservare tutti gli elementi dell'imballo, poiché potrebbero tornare utili per proteggere la macchina e gli accessori in un successivo trasporto in altro luogo o presso centri assistenza autorizzati. Contrariamente, gli imballi devono essere smaltiti secondo quanto previsto dalle leggi vigenti in materia.

### 3.4. SOLLEVAMENTO E TRASPORTO: MACCHINA, BATTERIA E CARICABATTERIA

⚠ Non sollevare mai la macchina con un carrello elevatore, in nessuna zona del telaio esistono le condizioni per poter effettuare un sollevamento diretto. Prima della preparazione dell'imballo e del trasporto, occorre:

- Svuotare il serbatoio recupero ed il serbatoio soluzione.
- Smontare il tergi pavimento e le spazzole o trascinori
- Scollegare e togliere le batterie.

Sistemare la macchina sul pallet originale (o su uno equivalente che ne regga il peso e che ne contenga gli ingombri) con un piano inclinato.

Ancorare saldamente al pallet la macchina e il tergi-pavimento con staffe metalliche o altro comunque adeguato al peso degli elementi.

Sollevarlo il pallet con la macchina per caricarlo sul mezzo di trasporto.

Ancorare saldamente la macchina ed il pallet con funi collegate al mezzo di trasporto.

Alternativamente, se si dispone di mezzi di trasporto privati, con rampe inclinate, si può procedere a spingere direttamente la macchina senza pallet, assicurandosi comunque di proteggere tutti i componenti e la macchina stessa da urti violenti, umidità, vibrazioni, movimenti accidentali, durante il trasporto.

I cassoni delle batterie sono previsti di fori per l'aggancio di attrezzi adeguati alla movimentazione.

☞ Per il sollevamento o l'inserimento (nel vano macchina) della batteria, servirsi esclusivamente di personale e mezzi adeguati (cavi, golfari, ecc.) all'operazione e a supportare il peso dei carichi in questione. Utilizzare per il trasporto, le stesse precauzioni ed indicazioni suggerite per la macchina unite alle indicazioni dello specifico manuale del costruttore.

Il caricabatterie può essere trasportato sui supporti di cui dispone, sia verticalmente che orizzontalmente, utilizzare le stesse precauzioni ed indicazioni previste per la macchina unite a quelle previste nello specifico manuale.

## 4. INFORMAZIONI TECNICHE

### 4.1. DESCRIZIONE GENERALE

#### 4.1.1. MACCHINA

Possiamo riassumere le principali caratteristiche della macchina secondo quanto segue:

- La forma dello squeegee, i flussi dell'aria, le lame di gomma ben studiate fanno sì che l'asciugatura sia ottimale anche sul pavimento a piastrelle. La particolare ed equilibrata conformazione del telaio della macchina e del supporto squeegee fa sì che in curva non venga lasciata traccia di acqua pur con uno squeegee di ridotte dimensioni.

- Ottima distribuzione dei pesi e delle geometrie, anche grazie all'elevato peso del piatto spazzole ed alle batterie situate al centro della macchina.

- Grande peso sulle spazzole che agiscono così efficacemente sul pavimento. La pressione è assicurata e dimostrata dal peso proprio del piatto, senza molle o dispositivi aleatori che si prestano ad equivoci ed imprecisioni. E' tutto peso sospeso, peso vero, un piatto con una lamiera da nave di 15 mm. di acciaio.

- Grande volume di acqua dei serbatoi che vuol dire riduzione dei tempi morti dovuta a meno viaggi verso il luogo di carico dell'acqua e di scarico dello sporco.

Nessuna membrana flessibile delicata tecnicamente e difficile da pulire.

- Il serbatoio di recupero lascia vari litri di volume per la decantazione di eventuale schiuma (dannosa per il motore di aspirazione). Sistema di trazione adeguato ai pesi della macchina per conferire agilità e maneggevolezza di guida.

- Robustezza di costruzione. Il telaio e lo squeegee sono costruiti in alluminio e lamiera di grosso spessore, 6 mm., 8 mm., 10 mm., fino a 20mm. tagliati a laser e saldati; il piatto spazzola è ricavato da lamiera da nave di 15 mm., con un trattamento superficiale che protegge la lamiera e la verniciatura per migliaia d'ore in nebbia salina. Le viti sono 100% in acciaio inox; i serbatoi (carrozzeria) sono in polietilene antiurto di 7-8 mm. di spessore. Tutto è semplice e robustissimo, senza inutili complicazioni.

- Il vano batteria può ospitare batterie molto capaci, permettendo grandi autonomie di lavoro.

- La sistemazione del motore di aspirazione in una zona interna alla macchina, garantisce una notevole silenziosità di esercizio.

- Facilità di pulizia del serbatoio di recupero, in quanto non presenta quegli anfratti caratteristici dei serbatoi di recupero situati in posizione inferiore.

#### 4.1.2. BATTERIA

Indipendentemente dalla tipologia di costruzione, le prestazioni di una batteria si indicano con una capacità sempre riferita ad un periodo di scarica. Un altro valore importante sono il numero di scariche possibili. La capacità è espressa in ampere per ora (Ah), mentre il periodo di scarica si indica generalmente in 20 ore (C20 oppure 20h, oppure non espressamente indicato) o 5 ore (C5 oppure 5h). I cicli di scarica/carica sono l'indicazione del numero di volte che la batteria supporta la carica nelle migliori condizioni e cioè indicano la vita utile della batteria rispettando tutti gli accorgimenti previsti.

Quindi la capacità di una stessa batteria, varia a seconda di quanto velocemente ne utilizzo l'energia (la corrente), per questo i valori della capacità espressi in C5 o C20 variano così sensibilmente. E' fondamentale considerare questi fattori al fine di effettuare un corretto raffronto fra i prodotti disponibili sul mercato e quanto noi offriamo.

Su questa macchina possono essere montate due tipi di batterie diversi per costruzione e caratteristiche.

- Batteria a moduli corazzati tubolari al Pb-Acido: richiedono il controllo periodico del livello dell'elettrolito in ogni elemento

**⚠ Se un elemento rimane scoperto dalla soluzione acida, si ossida in 24 ore e le prestazioni di quell'elemento vengono permanentemente compromesse.**

☞ Fare riferimento al manuale delle batterie per evitare rischi fisici ed economici.

- Batteria a moduli al gel: questo tipo di batterie non richiedono manutenzione, non richiedono particolari

ambienti per la ricarica (in quanto non emettono gas nocivi) e quindi sono fortemente consigliate.

**⚠ Non è assolutamente scontato che batterie e caricabatterie con le stesse caratteristiche tecniche di quelli che offriamo diano risultati analoghi, solamente una perfetta compatibilità fra questi elementi (batterie al Pb-Acido, batterie al gel e caricabatterie) tutelano le prestazioni, la vita utile, la sicurezza ed il valore economico investito.**

### 4.1.3. CARICABATTERIA

Questo tipo di carica batterie ad alta frequenza consente un'ottima ricarica delle batterie prolungandone l'autonomia e la vita e, grazie alla possibilità di essere configurato, rappresenta una soluzione molto versatile riducendo di fatto il numero di caricatori necessari a magazzino. Lo stesso caricabatterie può essere infatti utilizzato sia per batterie al Pb-Acido che per batterie al gel. Il display digitale fornisce una serie di informazioni per avere sempre sotto controllo il processo di ricarica, la batteria ed il caricabatteria stesso (leggere il manuale specifico per i particolari).

**⚠ Non è assolutamente scontato che batterie e caricabatterie con le stesse caratteristiche tecniche di quelli che offriamo diano risultati analoghi, solamente una perfetta compatibilità fra questi elementi (batterie al Pb-Acido, batterie al gel e caricabatterie) tutelano le prestazioni, la vita utile, la sicurezza ed il valore economico investito.**

## 4.2. MACCHINA

### FOTO A

- 1 COPERCHIO VANO BATTERIE
- 2 SERBATOIO RECUPERO
- 3 TAPPO RIPIEPIAMENTO SERBATOIO SOLUZIONE
- 4 SERBATOIO SOLUZIONE
- 5 CARTER DI PROTEZIONE DEL MOTORE SPAZZOLE
- 6 PARASPRUZZI
- 7 RUOTA PARACOLPI
- 8 RUOTA

### FOTO B

- 1 PANNELLO DI CONTROLLO
- 2 CHIAVE INTERRUOTTORE GENERALE ON/OFF
- 3 LEVA DI DOSAGGIO DELLA SOLUZIONE DETERGENTE
- 4 TUBO DI SVUOTAMENTO DEL SERBATOIO DI RECUPERO
- 5 TAPPO DI SVUOTAMENTO DEL SERBATOIO DELLA SOLUZIONE DETERGENTE
- 6 PEDALE DI SOLLEVAMENTO DEL PIATTO SPAZZOLA
- 7 OBLO' DI ISPEZIONE DEL SERBATOIO DI RECUPERO

- 8 LEVA DI SOLLEVAMENTO DEL TERGIPAVIMENTO
- 9 CONNETTORE CARICA BATTERIE
- 10 LEVA DI COMANDO DELLA TRAZIONE AVANTI/INDIETRO

### FOTO C MODELLO DC 24V CON TRAZIONE

- 1 INDICATORI LED DI MARCIA AVANTI/INDIETRO
- 2 SELETTORE PER LA REGOLAZIONE DELLA VELOCITA' DI AVANZAMENTO
- 3 INDICATORI LED DELLA DELLA VELOCITA' DI AVANZAMENTO
- 4 INTERRUOTTORE MOTORE SPAZZOLE
- 5 INTERRUOTTORE MOTORE ASPIRAZIONE
- 6 INDICATORE LUMINOSO STATO DI CARICA BATTERIE

### FOTO D MODELLO DC 24V CON TRAZIONE

- 1 CHIAVE INTERRUOTTORE GENERALE ON/OFF
- 2 LEVA DI COMANDO DELLA TRAZIONE
- 2A TRAZIONE AVANTI
- 2B TRAZIONE INDIETRO
- 3 CONTAORE
- 4 DISGIUNTORE TERMICO DEL MOTORE SPAZZOLA
- 5 DISGIUNTORE TERMICO DEL MOTORE DI TRAZIONE
- 6 LEVA DI DOSAGGIO DELLA SOLUZIONE DETERGENTE
- 7 TUBO DI SVUOTAMENTO DEL SERBATOIO DI RECUPERO
- 8 CONNETTORE CARICA BATTERIE
- 9 LEVA DI SOLLEVAMENTO DEL TERGIPAVIMENTO

### FOTO E MODELLO DC 24V SENZA TRAZIONE

- 1 INTERRUOTTORE MOTORE SPAZZOLE
- 2 INTERRUOTTORE MOTORE ASPIRAZIONE
- 3 INDICATORE LUMINOSO STATO DI CARICA BATTERIE

### FOTO F MODELLO AC 230V

- 1 INTERRUOTTORE GENERALE ON/OFF
- 2 INTERRUOTTORE MOTORE SPAZZOLE
- 3 INTERRUOTTORE MOTORE ASPIRAZIONE

### FOTO G MODELLO DC 24V

- 1 COPERCHIO DEL VANO DI ASPIRAZIONE
- 2 VANO ALLOGGIAMENTO BATTERIE CON BATTERIE 12V
- 3 COPERCHIO DEL VANO BATTERIE

### FOTO H MODELLO DC 24V

- 1 FILTRO DI ASPIRAZIONE IN SPUGNA
- 2 VANO DEL MOTORE DI ASPIRAZIONE

## FOTO I MODELLO DC 24V

### SCHEMA DI CONNESSIONE DELLE BATTERIE

#### FOTO L

- 1 CONNETTORE TUBO ASPIRAZIONE
- 2 POMELLO DI REGOLAZIONE DELL'INCLINAZIONE DEL TERGIPAVIMENTO
- 3 POMELLO SMONTAGGIO DELLE LAME DEL TERGIPAVIMENTO
- 4 RUOTA PARACOLPI DELLO TERGIPAVIMENTO
- 5 POMELLO DI REGOLAZIONE DELLA PRESSIONE DEL TERGIPAVIMENTO
- 6 RUOTA DEL TERGIPAVIMENTO
- 7 POMELLO DI SGANCIO DEL TERGIPAVIMENTO

#### FOTO M

- 1 MOLLA DI FISSAGGIO DEL PARASPRUZZI
- 2 PARASPRUZZI

#### FOTO M

- 1 LEVA DI AZIONAMENTO DEL FRENO DI STAZIONAMENTO

### 4.2.1. BATTERIA

Se fornite, la batteria al Pb-Acido (se non a carica secca) o al gel, sono già pronte per l'installazione:

Colore rosso polo positivo

Colore nero polo negativo.

### 4.3. ACCESSORI

Chi Vi ha fornito la macchina potrà illustrarVi l'elenco completo ed aggiornato di tutti gli accessori disponibili quali spazzole, trascinatori, dischi, ecc.

## 5. INFORMAZIONI INSTALLAZIONE

### 5.1. PREPARAZIONE BATTERIA

⚠ Le caratteristiche tecniche delle batterie utilizzate devono corrispondere a quelle indicate nel paragrafo delle informazioni tecniche. L'utilizzo di batterie diverse può provocare seri danni alla macchina o può richiedere ricariche più frequenti.

🔧 Durante l'installazione o qualsiasi tipo di manutenzione delle batterie, l'operatore deve essere munito degli accessori protettivi adeguati per evitare infortuni. Operare lontano da fiamme libere, non cortocircuitare i poli delle batterie, non causare scintille e non fumare. Le batterie vengono normalmente fornite cariche con soluzione acida (per quelle al Pb-Acido) e pronte per l'impiego, seguire comunque il manuale allegato alla batteria ed attenersi attentamente alle indicazioni sulla sicurezza e sulle modalità d'impiego contenute.

### 5.2. INSTALLAZIONE E COLLEGAMENTO BATTERIA

⚠ Queste operazioni devono essere eseguite da per-

sonale specializzato.

Staccare il connettore Anderson del cablaggio batterie dal connettore Anderson del cablaggio macchina. Prendere sempre in mano i connettori, non tirare mai i cavi.

🔧 **Fissare il cablaggio batteria alla batteria collegando i morsetti esattamente e solo sui poli contraddistinti dallo stesso simbolo (cablaggio rosso "+", cablaggio nero "-"). Un eventuale cortocircuito della batteria può provocare esplosioni.**

Verificato che tutti i comandi sul pannello siano in posizione "0" o comunque di riposo, collegare il connettore della batteria a quello della macchina.

⚠ Chiudere il vano batteria facendo attenzione a non schiacciare alcun cablaggio.

### 5.2.1. CONFIGURAZIONE INDICATORE DI SCARICA BATTERIE

Al momento dell'acquisto della lavasciuga la scheda elettronica è configurata per il funzionamento con batterie al **GEL**. Qualora si intenda equipaggiare la lavasciuga con batterie al **Pb-Acido** occorre agire come segue:

#### Modello "B" (DC 24V)

⚠ PER ENTRARE NELLA MODALITA' DI CONFIGURAZIONE DELLE SOGLIE DELLA BATTERIA:

1) Premere contemporaneamente i tasti "ACCENSIONE SPAZZOLA" (Foto E - 1) e "ACCENSIONE ASPIRATORE" (Foto E - 2) entro 2 secondi dall'accensione della scheda tramite l'interruttore a chiave (Foto D - 1); i 3 LED della batteria verranno accesi (Foto E - 3).

2) Premere il tasto "ACCENSIONE ASPIRATORE" (Foto E - 2) entro 5 secondi dall'azione precedente. Una volta premuto il tasto si entra nella modalità di configurazione prevista: si accendono i LED giallo e verde della batteria (Foto E - 3).

⚠ LE IMPOSTAZIONI DI CONFIGURAZIONE SONO VISIBILI SUL LED SPAZZOLE (Foto E - 1) e sul LED ASPIRAZIONE (Foto E - 2).

#### Gel:

LED SPAZZOLE (Foto E - 1) acceso.

LED ASPIRAZIONE (Foto E - 2) spento.

#### Pb-Acido:

LED SPAZZOLE (Foto E - 1) spento.

LED ASPIRAZIONE (Foto E - 2) spento.

#### Li litio:

LED SPAZZOLE (Foto E - 1) spento.

LED ASPIRAZIONE (Foto E - 2) acceso.

⚠ PER MODIFICARE LE IMPOSTAZIONI DI CONFIGURAZIONE:

Premere il tasto "ACCENSIONE SPAZZOLA" (Foto E - 1).

⚠ PER SALVARE LE IMPOSTAZIONI E USCIRE DALLA

MODALITA':

Premere il tasto "ACCENSIONE ASPIRATORE" (Foto E - 2).

Ad impostazione effettuata si avranno differenti livelli di scarica della batteria, con interventi differenziati sulle funzioni della macchina come specificato nella tabella seguente:

Funzionamento indicatore di scarica batterie - MODELLO "B" (DC 24V)					
Tensione Volts Tipo di batterie			LED indicatore di stato di carica batteria	LED indicatore di funzionamento spazzola	
Pb-Acido	GEL	Li	Segnalazione	Segnalazione	Azione
24,0	24,0	>25,4	Verde acceso	Acceso	Tutto funzionante
21,5	22,5	>23,5	Giallo acceso	Acceso	Tutto funzionante
20,5	21,5	>22,6	Rosso acceso	Lampeggiante	Non funziona il motore spazzola
20,0	21,0	<22,6	Rosso lampeggiante	Lampeggiante	Non funziona più nessun motore

### Modello "BT" (DC 24V con trazione)

⚠ PER ENTRARE NELLA MODALITA' DI CONFIGURAZIONE DELLE SOGLIE DELLA BATTERIA:

1) Premere contemporaneamente i tasti "RIDUZIONE VELOCITA'" (Foto C - 2 -) e "ACCENSIONE ASPIRATORE" (Foto C - 5) entro 2 secondi dall'accensione della macchina tramite l'interruttore a chiave (Foto D - 1). Il secondo LED di indicazione della velocità risulterà acceso (Foto C - 3B).

2) Premere il tasto "AUMENTO VELOCITA'" (Foto C - 2 +) entro 5 secondi dall'azione precedente. Una volta premuto il tasto si entra nella modalità di configurazione prevista.

⚠ LE IMPOSTAZIONI DI CONFIGURAZIONE SONO VISIBILI SUI LED DI INDICAZIONE DELLA VELOCITA':

1) I primi due LED (Foto C - 3A, 3B) indicano il tipo di impostazione delle soglie di intervento dell'indicatore e devono essere entrambi accesi;

2) Il terzo e il quarto LED (Foto C - 3C, 3D) indicano il tipo di batteria; per il tipo Pb-Acido deve essere acceso solo il terzo LED (Foto C - 3C) mentre per il tipo GEL devono essere accesi entrambi (Foto C - 3C, 3D);

3) Per selezionare le batterie di tipo Li premere per 2

secondi il tasto "ACCENSIONE SPAZZOLA" (Foto C - 4) contemporaneamente al tasto "ACCENSIONE ASPIRATORE" (Foto C - 5) fino a quando si spengono, il terzo LED (Foto C - 3C) e il quarto LED (Foto C - 3D).

⚠ PER MODIFICARE LE IMPOSTAZIONI DI CONFIGURAZIONE:

1) I tasti "AUMENTO VELOCITA'" (Foto C - 2 +) e "RIDUZIONE VELOCITA'" (Foto C - 2 -) servono per impostare la soglia di intervento dell'indicatore in modo tale da far accendere i primi due LED dell'indicazione della velocità  
2) Il tasto "ACCENSIONE SPAZZOLA" (Foto C - 4) serve per selezionare le batterie di tipo Pb-Acido mentre il tasto "ACCENSIONE ASPIRATORE" (Foto C - 5) serve per selezionare le batterie di tipo GEL.

⚠ PER SALVARE LE IMPOSTAZIONI E USCIRE DALLA MODALITA':

Premere contemporaneamente i tasti "RIDUZIONE VELOCITA'" (Foto C - 2 -) e "ACCENSIONE ASPIRATORE" (Foto C - 5).

Ad impostazione effettuata si avranno differenti livelli di scarica della batteria, con interventi differenziati sulle funzioni della macchina come specificato nella tabella seguente:

Funzionamento indicatore di scarica batterie - MODELLO "BT" (DC 24V CON TRAZIONE)					
Tensione Volts Tipo di batterie			LED indicatore di stato di carica batteria	LED indicatore di funzionamento spazzola	
Pb-Acido	GEL	Li	Segnalazione	Segnalazione	Azione
24,0	24,0	>25,4	Verde acceso	Acceso	Tutto funzionante
21,5	22,5	>23,5	Giallo acceso	Acceso	Tutto funzionante
20,5	21,5	>22,6	Rosso acceso	Lampeggiante	Non funziona il motore spazzola
20,0	21,0	<22,6	Rosso lampeggiante	Lampeggiante	Non funziona più nessun motore

Nel caso non si completi il ciclo di configurazione le impostazioni rimangono invariate come all'origine.

⚠ Si raccomanda l'intervento dell'assistenza o di un tecnico in caso di problemi con le impostazioni riportate. Non aprire né manomettere il circuito elettrico.

## 5.3. CONFIGURAZIONE CARICABATTERIA



Al momento dell'acquisto della lavasciuga il caricabatteria integrato è configurato per il funzionamento con batterie al GEL. Per cambiare le impostazioni del caricabatteria consultare il manuale del costruttore. Consultare il manuale relativo del costruttore fornito a corredo.

Se la dotazione della macchina prevede di fabbrica la Batteria ed il Caricabatteria, Il settaggio della macchina e del caricabatteria è eseguito dal costruttore. In caso di modifiche dell'equipaggiamento, ovvero del tipo di batteria e del caricabatteria, consigliamo sempre di rivolgersi al centro di assistenza autorizzato sia per il settaggio macchina sia per il settaggio della curva di carica del caricabatteria. Come indicazione di massima, valgono i seguenti criteri:

#### **Per batterie Pb-acido e GEL:**

corrente di carica pari a circa il 10/12% della capacità in Ah-C20.

#### **Per batterie Litio:**

corrente di carica pari a circa il 40% della capacità in Ah.

**L'inosservanza di quando indicato, può comportare gravi danni alla batteria ed il decadimento delle condizioni di garanzia.**

### **5.4. PREPARAZIONE MACCHINA**

⚠ Prima di iniziare a lavorare, indossare scarpe antiscivolo, guanti ed ogni altro dispositivo di protezione personale indicato dal fornitore del detergente impiegato o richiesto dall'ambiente in cui si opera.

📖 Eseguire le seguenti operazioni prima di iniziare a lavorare, fare riferimento ai relativi paragrafi per una dettagliata descrizione di queste fasi:

Controllare il livello di carica della batteria e procedere alla ricarica, se necessario.

Montare le spazzole o i dischi trascinatori (con i dischi abrasivi) del tipo opportuno per la superficie ed il lavoro da svolgere.

Montare il tergi pavimento, verificare che sia ben fissato, collegato al tubo di aspirazione e con le lame di asciugatura non eccessivamente usurate.

Verificare che il serbatoio di recupero sia vuoto, se così non fosse svuotarlo completamente.

Controllare e chiudere completamente il comando di rilascio della soluzione detergente.

Riempire il serbatoio soluzione attraverso il foro anteriore con acqua pulita e detergente non schiumogeno in concentrazione adeguata. Lasciare un dislivello di 2 cm fra la bocca del tappo ed il livello del liquido.

📖 Per evitare pericoli, si consiglia di prendere dimeticchezza con i movimenti della macchina, facendo delle prove su una superficie ampia e senza ostacoli. Per ottenere i migliori risultati in termini di pulizia e durata dell'apparecchiatura suggeriamo alcune semplici, ma importanti procedure:

- Individuare l'area di lavoro, allontanando i possibili ostacoli d'intralcio; se la superficie è molto ampia, ope-

rare per aree rettangolari contigue e parallele fra loro.  
- Scegliere una traiettoria di lavoro rettilinea ed iniziare a lavorare dalla zona più remota per evitare di ripassare su aree già pulite.

## **6. INFORMAZIONI UTILIZZO**

### **6.1. RICARICA DELLE BATTERIE**

Preparare e controllare il carica batterie seguendo il paragrafo specifico.

Staccare il connettore batteria dal connettore di potenza (quello con le alette di presa) della macchina. Collegare il connettore batterie con il connettore del caricabatteria.

⚠ Non collegare il caricabatterie al connettore del cablaggio principale della lavasciuga.

Trattenere i connettori con le mani, non tirarli per i cavi.

Se la macchina è equipaggiata con **batterie Pb-Acido**, ricaricare solo in un luogo ben ventilato, sollevare il coperchio superiore ed aprire i tappi delle batterie.

📖 Seguire il manuale di utilizzo e sicurezza del costruttore delle batterie (vedi paragrafo manutenzione batterie).

Se la macchina è equipaggiata con **batterie al gel** (senza manutenzione), seguire le sottostanti istruzioni.

Se la macchina è utilizzata regolarmente:

Lasciare sempre collegate le batterie al caricabatterie quando non si sta utilizzando la macchina.

Se la macchina non viene utilizzata per lunghi periodi: Ricaricare la batteria durante la notte dopo l'ultimo utilizzo, poi sconnettere la batteria dal caricabatteria. Ricaricare la batteria durante la notte prima di usare di nuovo la macchina.

Evitare di effettuare ricariche intermedie o incomplete in fase di lavoro.

Dopo la ricarica, spegnere il caricabatterie, scollegare il connettore delle batterie.

Se la macchina è dotata di batterie al Pb-Acido, controllare regolarmente l'intensità del liquido degli elementi con il densimetro: se uno o più elementi risultassero scarichi e gli altri completamente carichi, la batteria è danneggiata e va quindi sostituita o riparata (fare riferimento al manuale di servizio della batteria).

Chiudere i tappi degli elementi ed abbassare il coperchio superiore.

Trattenere i connettori con le mani, non tirarli per i cavi. Ricollegare i connettori della macchina.

### **6.2. MONTAGGIO E SMONTAGGIO DEL TERGI PAVIMENTO E DEL PARASPRUZZI**

Il tergipavimento è il componente primario per una perfetta asciugatura.

### 6.2.1. MONTAGGIO TERGIPAVIMENTO

Avvitare leggermente i due pomelli ( Foto L - 7 ) sul corpo del tergipavimento.

Infilare il tergipavimento nelle apposite sedi situate sul supporto del tergipavimento, assicurandone il fissaggio avvitando i due pomelli ( Foto L - 7 ).

Inserire saldamente il tubo di aspirazione proveniente dalla macchina nel tubo di attacco posto sul corpo del tergipavimento ( Foto L - 1 ).

### 6.2.2. SMONTAGGIO TERGIPAVIMENTO

Scollegare il tubo di aspirazione dal corpo del tergipavimento.

Svitare leggermente i due pomelli ( Foto L - 7 ) e tirare verso di sé il tergipavimento per liberarlo dalla propria sede.

### 6.2.3. SOSTITUZIONE DELLE LAME IN GOMMA DEL TERGIPAVIMENTO

Smontare il tergipavimento dal suo supporto ( vedi 7.2.2 ).

Svitare completamente i pomelli ( Foto L - 7 ) ( Foto L - 3 ) ed effettuare una pressione sulle teste delle viti sulle quali erano avvitati fino a far uscire dal corpo del tergipavimento il supporto di plastica interno.

Sfilare le lame in gomma dal supporto di plastica tirandole da un'estremità.

Inserire sul supporto di plastica la nuova lama in gomma, incastrando i perni di plastica nelle corrispondenti aperture sulla lama.

Reintrodurre il supporto di plastica dentro il corpo del tergipavimento e fissarlo saldamente avvitando i pomelli di ancoraggio ( Foto L - 7 ).

Rimontare il tergipavimento sul suo supporto ( vedi 7.2.1 ).

### 6.2.4. REGOLAZIONE TERGIPAVIMENTO

Il pomello a vite posto sul supporto del tergipavimento ( Foto L - 2 ) regola l'inclinazione del tergipavimento rispetto al suolo. Le due manopole rosse ai lati ( Foto L - 5 ), collegate alle ruote posteriori del tergipavimento, servono per regolare la pressione del tergipavimento sul suolo.

La perfetta regolazione prevede che lama in gomma posteriore, strisciando in movimento, fletta in ogni suo punto, formando con il pavimento un angolo di 45° circa.

Durante il lavoro della macchina (avanzamento) si può intervenire sui pomelli ( Foto L - 2 ) ( Foto L - 5 ) per regolare l'inclinazione e la pressione del tergipavimento in modo che l'asciugatura sia uniforme lungo tutta la lunghezza del tergipavimento.

Tratti umidi indicano un'asciugatura insufficiente; agire sui pomelli di regolazione per ottimizzarne l'efficacia.

### 6.2.5. MONTAGGIO E SMONTAGGIO DEL

### PARASPRUZZI

Il paraspruzzi è fissato al piatto spazzola tramite un fermaglio a molla agganciato al piatto stesso ( Foto M - 1 ). Per rimuovere il paraspruzzi è sufficiente sganciare il fermaglio a molla e tirare il paraspruzzi verso di sé.

Per rimontare il paraspruzzi, incastrarlo saldamente sul piatto spazzola, agganciare l'estremità fissa del cavo di acciaio sul piatto spazzola e poi agganciare il fermaglio a molla sull'altra estremità del piatto spazzola.

### 6.3. MONTAGGIO, SMONTAGGIO DELLA SPAZZOLE E TRASCINATORI

⚠ Non lavorare mai senza spazzole o trascinatori e dischi abrasivi perfettamente installati sulla macchina.

Per il montaggio:

Assicurarsi che il piatto spazzole sia in posizione sollevata, altrimenti sollevarlo seguendo l'indicazione nel paragrafo specifico.

Assicurarsi che la chiave di accensione sul pannello comandi sia in posizione "0".

Portare le spazzole (o i dischi guida con attaccati i dischi abrasivi) in prossimità degli innesti, sotto il piatto spazzole, abbassare il piatto lavante ed avviare la rotazione delle spazzole: in questo modo le spazzole/dischi si agganciano automaticamente;

⚠ Non permettere che la lunghezza dei fili delle spazzole si riduca al di sotto di 1 cm.

⚠ Non permettere che lo spessore dei dischi abrasivi si riduca al di sotto di 1 cm.

Lavorare con spazzole troppo consumate o dischi abrasivi troppo sottili, può provocare danni alla macchina ed al pavimento.

Controllare regolarmente lo stato di usura di questi componenti prima di iniziare il lavoro.

Per lo smontaggio o la sostituzione:

Assicurarsi che il piatto spazzole sia in posizione sollevata, altrimenti sollevarlo seguendo l'indicazione nel paragrafo specifico.

Assicurarsi che la chiave di accensione sul pannello comandi sia in posizione "0".

Tenendo fra le mani le spazzole (o i dischi guida) sotto il piatto, ruotarle nel senso di rotazione ed abbassarle per liberarle dal piatto guida.

### 6.4. RIEMPIMENTO E SCARICO DEL SERBATOIO SOLUZIONE

☞ **La temperatura dell'acqua o del detergente immesso non deve essere superiore ai 50°C**

☞ Ad ogni riempimento del serbatoio soluzione, provvedere sempre a svuotare il serbatoio recupero. Per il carico:

- Togliere il tappo nella parte anteriore della macchina.
- Lasciare un dislivello di 2 cm fra la bocca del tappo ed il livello del liquido. Non riempire oltre questa misura!
- Aggiungere la quantità richiesta del prodotto chimico, considerando la quantità percentuale (%) del fornitore, riferita alla capacità del serbatoio pieno in-

dicata nella scheda del prodotto.

- Utilizzare esclusivamente prodotti idonei al pavimento ed allo sporco da rimuovere.

 La macchina è stata progettata per essere impiegata con detergenti non schiumogeni e biodegradabili, specifici per lavapavimenti. L'utilizzo di altri prodotti chimici, (come ad esempio ipoclorito di sodio, ossidanti, solventi od idrocarburi) può danneggiare o distruggere la macchina.

- Seguire le norme di sicurezza specificate nel relativo paragrafo e sul contenitore del detergente.

- Per una lista completa dei detergenti adeguati disponibili, contattare il costruttore della macchina.

 Aggiungere il detergente sempre dopo aver riempito di acqua il serbatoio, per evitare di formarsi di schiuma all'interno.

- Non lasciare incustodita la gomma dell'acqua per il riempimento ed inserirla completamente nel serbatoio, potrebbe spostarsi e bagnare parti delicate della macchina.

- Chiudere il serbatoio con il relativo tappo.

Per lo scarico:

- Svitare il tappo del rubinetto posto nella zona inferiore della macchina nella parte posteriore ed attendere il completo svuotamento del serbatoio.

- Chiudere saldamente il tappo di scarico.

## 6.5. SCARICO DEL SERBATOIO DI RECUPERO

Lo scarico delle acque sporche deve essere effettuato in linea con le normative nazionali. L'utilizzatore ha la completa responsabilità di assicurare il rispetto di queste regole.

Quando è terminata la soluzione detergente, prima di procedere al riempimento, occorre sempre svuotare il serbatoio di recupero.

In generale, si può svuotare il serbatoio di recupero tutte le volte che lo si desidera, anche in fasi intermedie del ciclo di lavoro.

Il volume del serbatoio di raccolta è superiore a quello per la soluzione, per cui non si dovrebbe mai verificare una situazione di potenziale pericolo per il motore di aspirazione, ad ogni buon conto, c'è un galleggiante di sicurezza che interviene spegnendo il motore di aspirazione, qualora il livello di liquido sporco sia eccessivo.

 Se per qualche motivo si nota una perdita di acqua o schiuma da sotto i serbatoi, spegnere immediatamente il motore di aspirazione e procedere allo svuotamento del serbatoio di raccolta.

Per scaricare il serbatoio:

Guidare la macchina nel luogo adatto per lo scarico dell'acqua sporca, preferibilmente in prossimità di un WC o di uno scolo fognario (osservare le regole nazionali per lo smaltimento delle acque reflue).

Spegnere la macchina e togliere la chiave dal pannello.

Staccare dal gancio il tubo di scarico e tenendolo in

alto, svitare il tappo di chiusura.

Abbassare il tubo di scarico verso il punto selezionato. L'operazione di svuotamento può essere interrotta rapidamente e per ogni esigenza, semplicemente tenendo in alto il tubo di scarico.

Verificare la quantità di sporco residuo nel serbatoio e, se necessario, lavarło internamente attraverso il foro di ispezione svitando l'apposito oblò posteriore. Serrare saldamente il tubo di scarico con il tappo ed appenderlo al sostegno dietro la macchina.

 Il tappo del tubo di scarico deve essere chiuso perfettamente, senza far passare aria, altrimenti si avrà una perdita di depressione che causerà un'imperfetta asciugatura.

## 6.6. GUIDA DELLA MACCHINA

Verificare la connessione tra connettore di potenza e connettore batterie, posto sotto il pannello comandi. Inserire e girare la chiave di accensione.

Dal pannello comandi, controllare lo stato di carica delle batterie e, se sufficiente, selezionare la velocità di marcia desiderata, azionare il tasto comando spazzole, azionare il tasto comando aspirazione. Quindi aprire il rubinetto soluzione abbassando la leva dosaggio detergente posta dietro la macchina, abbassare il gruppo aspirante abbassando la leva comando del tergilavamento, abbassare il gruppo lavante facendo leva col piede sulla leva di comando piatto spazzole.

Procedere in avanti tirando la leva avanzamento verso l'alto o spingere tale leva verso il basso per retrocedere. Ricordarsi di sollevare il tergilavamento prima di retrocedere per evitare guasti al tergilavamento.

## 6.7. METODO DI LAVORO

### 6.7.1. PREPARAZIONE ED AVVERTENZE

Liberare la superficie da trattare (con strumenti idonei quali aspiratori, spazzatrici, ecc.) da ogni residuo solido libero. Se non si procede con questa operazione preliminare, lo sporco solido potrebbe impedire il corretto funzionamento del tergilavamento, compromettendo la perfetta asciugatura.

Questa macchina deve essere guidata esclusivamente da personale addestrato.

### 6.7.2. COMANDI DI FUNZIONAMENTO

- Controllo carica batteria; la sequenza di luci si spegne progressivamente fino all'esaurimento della carica della batteria. Quando si accende la luce rossa, spegnere il motore spazzole, chiudere l'erogazione soluzione, terminare eventualmente di asciugare il piccolo residuo umido e portarsi presso il luogo del caricabatterie per procedere alla ricarica della batteria.

 Le batterie si possono danneggiare irrimediabilmente se il livello di carica residua si riduce troppo (vedere il manuale di uso della batteria), non forzare la scarica della batteria oltre i limiti fissati dalle sicurezze, spegnendo e riaccendendo la chiave od in

nessun altro modo.

### 6.7.3. LAVAGGIO DIRETTO O PER SUPERFICI LEGGERMENTE SPORCHE

Lavaggio ed asciugatura in un unico passaggio.

Preparare la macchina come descritto precedentemente:

Verificare la connessione tra connettore di potenza e connettore batterie, posto sotto il pannello comandi. Inserire e girare la chiave di accensione.

Dal pannello comandi, controllare lo stato di carica delle batterie e, se sufficiente, selezionare la velocità di marcia desiderata, azionare il tasto comando spazzole, azionare il tasto comando aspirazione. Quindi aprire il rubinetto soluzione abbassando la leva dosaggio detergente posta dietro la macchina, abbassare il gruppo aspirante abbassando la leva di comando del tergipavimento, abbassare il gruppo spazzante facendo leva col piede sulla leva comando piatto spazzole. Procedere in avanti tirando la leva avanzamento verso l'alto o spingere tale leva verso il basso per retrocedere. Ricordarsi di sollevare il tergipavimento prima di retrocedere per evitare guasti al tergipavimento.

⚠ Mai utilizzare la macchina senza soluzione detergente, si potrebbe danneggiare il pavimento.

### 6.7.4. LAVAGGIO INDIRECTO O PER SUPERFICI MOLTO SPORCHE

Lavaggio ed asciugatura in diversi passaggi.

Preparare la macchina come descritto precedentemente.

Prima operazione:

Verificare la connessione tra connettore di potenza e connettore batterie, posto sotto il pannello comandi. Inserire e girare la chiave di accensione.

Dal pannello comandi, controllare lo stato di carica delle batterie e, se sufficiente, selezionare la velocità di marcia desiderata, azionare il tasto comando spazzole. Quindi aprire il rubinetto soluzione abbassando la leva dosaggio detergente posta dietro la macchina, abbassare il gruppo spazzante facendo leva col piede sulla leva comando avanzamento spazzole. Procedere in avanti tirando la leva avanzamento verso l'alto o spingere tale leva verso il basso per retrocedere.

**Lasciare che la soluzione detergente faccia effetto sullo sporco, secondo quanto indicato nelle informazioni relative al detergente utilizzato.**

Seconda operazione:

Procedere come spiegato nel paragrafo precedente del "Lavaggio Diretto" (7.7.3) per procedere anche con l'asciugatura del pavimento.

• Mai utilizzare la macchina senza soluzione detergente, si potrebbe danneggiare il pavimento.

### 6.7.5. OPERAZIONI POST LAVAGGIO

Chiudere l'erogazione del detergente.

Sollevare il gruppo spazzole e spegnere il motore

delle spazzole.

Dopo aver asciugato completamente la superficie da eventuali leggere tracce di acqua, attendere qualche secondo, poi sollevare il tergi pavimento e spegnere il motore d'aspirazione.

Dirigersi verso un punto adatto di scarico dei serbatoi (come descritto nel 7.4 e 7.5)

Svuotare e pulire i serbatoi (vedere il paragrafo 7.4 e 7.5). Spegner la macchina con la chiave e toglierla dal quadro.

Procedere, se necessario, alla ricarica della batteria (vedere il paragrafo relativo).

## 6.8. NORME SPECIFICHE D'USO DEL MODELLO AC 230V

Il modello AC 230V può essere messo in funzione solamente se la tensione (voltage) indicata sulla targhetta corrisponde a quella a disposizione nello stabile e se la presa di corrente è fornita di messa a terra. Non danneggiare il cavo di alimentazione, non schiacciarlo e non strappararlo.

⚠ **ATTENZIONE** - Non permettere che il cavo di alimentazione venga in contatto con le spazzole rotanti.

⚠ **ATTENZIONE** - Il modello AC 230V ha parti in tensione o percorse da corrente, il contatto con le quali può provocare gravi lesioni e persino la morte.

- Prima di qualunque operazione sulla macchina è necessario scollegare la stessa dalla rete elettrica.

- Non toccare mai cavi elettrici difettosi o che presentano segni d'usura.

- Prima di accedere all'impianto elettrico occorre disinserire la macchina e staccarla dalla presa di corrente, togliendo la spina dalla presa di corrente.

- Qualora si riscontrassero nei cavi elettrici difetti, danni o screpolature, sostituirli immediatamente con ricambi originali.

- I collegamenti a rete devono essere protetti almeno contro gli spruzzi d'acqua.

- **Per il collegamento a rete della macchina utilizzare solo prolunghe conformi alle normative di sicurezza in vigore.**

- La presa di rete a cui la macchina è collegata deve essere provvista di interruttore salvavita.

- E' assolutamente vietato l'uso della macchina in prossimità di piscine o specchi d'acqua.

### ⚠ SITUAZIONI D'EMERGENZA

**In casi d'emergenza:**

- **Scollegare immediatamente la macchina dalla rete elettrica.**

- **Applicare immediatamente le misure di pronto soccorso.**

In caso di incidente, la macchina non deve essere rimessa in funzione prima di essere stata esaminata da un tecnico autorizzato dal costruttore.

## 7. INFORMAZIONI MANUTENZIONE

 Girare la chiave, toglierla dal quadro comandi e scollegare il connettore batteria dal cablaggio della macchina.

 Far effettuare gli interventi sull'impianto elettrico e tutte le operazioni di manutenzione e riparazione (particolarmente quelle non esplicitamente descritte in questo manuale) solo a centri assistenza autorizzati o a personale tecnico specializzato esperto nel settore e nelle rilevanti norme di sicurezza.

La regolarità della manutenzione sulla macchina, seguendo attentamente le indicazioni del costruttore, garantisce un migliore rendimento ed una maggiore durata della macchina.

### 7.1. SERBATOI

Scaricare i due serbatoi come descritto nei relativi paragrafi.

Rimuovere lo sporco solido riempiendo e scaricando i serbatoi fino all'effettiva eliminazione di tutto lo sporco: utilizzare per l'operazione un tubo di lavaggio o simili.

**⚠ Acqua calda oltre i 50°, idropulitrice ad alta pressione o spruzzi troppo violenti possono danneggiare i serbatoi e la macchina.**

Lasciare i tappi dei serbatoi aperti (solo con macchina a riposo), in modo che possano asciugarsi ed evitare così il formarsi di cattivi odori.

### 7.2. TUBO DI ASPIRAZIONE

Staccare il tubo di aspirazione dal tergilavaggio. Ora è possibile lavare e liberare il tubo da ostruzioni. Infilare saldamente il tubo sul corpo del tergilavaggio.

### 7.3. TERGIPAVIMENTO

**⚠ Non maneggiare il tergilavaggio a mani nude,**

	Al bisogno	Dopo ogni utilizzo	Ogni settimana	Ogni mese
Smontaggio e lavaggio del tergilavaggio		X		
Svuotamento del serbatoio di recupero	X			
Svuotamento, risciacquo o disinfezione del serbatoio di recupero		X		
Ricarica delle batterie	X	X		
Controllo del livello del liquido delle batterie		X		
Controllo usura delle lame di aspirazione		X		
Smontaggio e pulizia del filtro di aspirazione		X		
Smontaggio delle spazzole e controllo dello stato di usura. Verificare che non ci siano elementi estranei che impediscono il movimento o l'efficacia degli organi di pulizia.		X		
Controllo visivo dello stato generale della macchina		X		
Smontaggio e pulizia del filtro della soluzione detergente			X	
Verificare che i tubi e i condotti di aspirazione non siano intasati o ostruiti			X	
Controllo e pulizia delle ruote pivotanti			X	
Controllo dell'usura dei componenti della trazione (cinghia o catena); se necessario regolarne la tensione			X	
Pulizia generale del piatto spazzole, supporto e tergilavaggio				X
Verificare i movimenti di salita e discesa del piatto spazzole				X
Verificare i movimenti di salita e discesa del tergilavaggio				X
Ingrassaggio delle parti in movimento				X
Controllare il cavo di apertura del rubinetto della soluzione detergente				X
Pulizia delle tubazioni con liquido anticalcare				X

indossare guanti ed ogni indumento protettivo adatto per l'operazione.

Staccare i tergi pavimento dalla macchina e pulirlo sotto acqua corrente con una spugna o una spazzola. Controllare l'efficacia ed il consumo delle lame a contatto con il pavimento. Queste hanno il compito di raschiare la pellicola di detergente ed acqua sul pavimento ed isolare la porzione di superficie per ottenere la massima depressione del motore di aspirazione: in questo modo l'asciugatura della macchina è perfetta. Lavorando continuamente in questo modo, lo spigolo vivo della lamina tende ad arrotondarsi o deteriorarsi, compromettendo la perfetta asciugatura, per questo occorre sostituire le lame del tergi-pavimento.

Per sostituire le lame consumate, seguire il paragrafo relativo, girare le lame per consumare gli altri spigoli vivi o montarne altre nuove.

#### 7.4. ACCESSORI

Rimuovere e pulire le spazzole od i dischi trascinatori.  Controllare attentamente che non ci siano incastrati corpi estranei come parti metalliche, viti, trucioli o corde e simili, per evitare di danneggiare il pavimento e la macchina.

Verificare la planarità di lavoro delle spazzole (controllare se si è verificato un consumo irregolare sulle spazzole o sui dischi abrasivi), regolarne, se necessario, l'inclinazione dell'azione sul pavimento.

Utilizzare solamente accessori suggeriti dal costruttore, altri prodotti possono compromettere la sicurezza.

#### 7.5. CORPO MACCHINA

Per pulire il corpo esterno della macchina, utilizzare una spugna od un panno, aiutandosi, se necessario con una spazzola morbida per vincere lo sporco ostinato. La superficie antiurto della macchina è rugosa per evitare di evidenziare graffi procurati durante l'utilizzo, tuttavia questa soluzione non facilita l'asportazione di macchie persistenti sulla superficie. Si possono anche utilizzare macchine a vapore, ma è vietato l'utilizzo di tubi con acqua corrente o idropulitrice.

#### 7.6. BATTERIE

##### PB-ACIDO

Eseguire le operazioni di manutenzione in accordo con le istruzioni del costruttore e con tutte le indicazioni qui espresse.

Lasciare scoperte (non completamente immerse nella soluzione acida) le piastre degli elementi procura una rapida ossidazione e compromette irrimediabilmente la funzionalità dell'elemento.

La tracimazione di soluzione acida può corrodere la macchina.

Utilizzare caricabatteria suggeriti dal costruttore e comunque adatti al tipo di batteria da caricare.

Ricaricare le batterie sempre in stanze ben ventilate, esiste il rischio di esplosione!

L'utilizzo di batterie al Gel o senza manutenzione è fortemente consigliato.

##### GEL

Eseguire le operazioni di manutenzione in accordo con le istruzioni del costruttore e con tutte le indicazioni qui espresse.

Utilizzare solamente caricabatterie suggeriti dal costruttore.

 **In caso di inutilizzo delle batterie, in ambedue i casi, per un periodo prolungato, scollegare le batterie e provvedere al ripristino della carica entro i limiti di tempo previsti per la tipologia di batteria impiegata (generalmente ed in forma precauzionale, non oltre i 3 mesi per le batterie al Pb-acido/GEL/AGM, 6 mesi per le batterie al Li-ion).**

**Il costruttore declina ogni responsabilità circa il danneggiamento delle batterie dovuto al mancato rispetto di questa procedura.**

#### 7.7. FUSIBILI E DISGIUNTORI TERMICI

La macchina è dotata di protezioni elettriche dei principali organi di funzionamento per evitare costosi guasti. Sono ovvero presenti disgiuntori termici per la salvaguardia del motore trazione ove previsto, e per il motore spazzole.

Quando uno di questi interruttori interviene automaticamente, per riattivare la funzionalità disabilitata è sufficiente premere a fondo l'interruttore scattato.

L'intervento dei disgiuntori termici, specie nelle prime settimane di vita della macchina, potrebbe non avere effettive origini da malfunzionamento della macchina, tuttavia occorre far controllare da un tecnico specializzato il corretto funzionamento del dispositivo in oggetto qualora il relativo disgiuntore continui ad intervenire.

#### 7.8. MANUTENZIONE PERIODICA

Per tutte le operazioni qui descritte fare riferimento alle istruzioni ed avvertenze dettagliate nei relativi paragrafi.

#### 7.9. RICAMBI CONSIGLIATI

Sarete in grado di ottenere sempre il massimo della redditività dalla Vostra macchina tenendo sempre a disposizione il materiale di consumo più comune e programmando manutenzioni ordinarie e straordinarie. Per l'elenco di questi ricambi fare riferimento al proprio rivenditore.

#### 8. CONTROLLO DI ESERCIZIO

Queste indicazioni servono per capire le cause di alcuni problemi a fronte di determinati tipi di inconvenienti; per il tipo di azione da eseguire si prega comunque di far riferimento alle sezioni specifiche sottostanti.

##### 8.1. MACCHINA NON FUNZIONA

- ⊗ La chiave non è inserita o correttamente girata.
- ⊕ Inserire e girare la chiave in posizione "1".
- ⊗ Il connettore della batteria è staccato o mal collegato al connettore del cablaggio principale.
- ⊕ Collegare saldamente i due connettori.
- ⊗ La macchina si sta ricaricando.
- ⊕ Terminare la ricarica.
- ⊗ Le batterie sono scariche.
- ⊕ Ricaricare le batterie.

## 8.2. LA MACCHINA NON AVANZA

- ⊗ La leva selezione di direzione è in posizione neutra.
- ⊕ Selezionare una direzione di marcia.
- ⊗ L'inclinazione del pavimento è troppo elevata.
- ⊕ Spingere manualmente la macchina al nuovo livello.
- ⊗ Il freno di stazionamento è inserito.
- ⊕ Disimpegnare la leva del freno di stazionamento.
- ⊗ E' intervenuta la protezione termica (generale) del/i motore/i di trazione.
- ⊕ Fermare la macchina, lasciarla riposare per 5 minuti.
- ⊗ Le batterie sono scariche.
- ⊕ Ricaricare le batterie.

## 8.3. NON GIRANO LE SPAZZOLE

- ⊗ Non è selezionato l'interruttore del motore spazzole.
- ⊕ Premere il pulsante per attivare le spazzole.
- ⊗ E' intervenuta la protezione termica del motore delle spazzole, il motore si è surriscaldato.
- ⊕ Verificare il motivo (corde o simili che impediscono il movimento, superfici eccessivamente sconnesse, ecc.) e premere il disgiuntore di ripristino.
- ⊕ La cinghia di trasmissione è rotta.
- ⊕ Farla sostituire.
- ⊗ Il relè del motore od il motore delle spazzole è guasto
- ⊕ Farlo sostituire.

## 8.4. NON SCENDE O SCENDE TROPPO POCA SOLUZIONE DETERGENTE

- ⊗ Il serbatoio soluzione è vuoto.
- ⊕ Riempire il serbatoio soluzione, dopo aver svuotato il serbatoio di recupero.
- ⊗ La leva di regolazione di flusso è chiusa o quasi-chiusa.
- ⊕ Regolare / aumentare il flusso di uscita soluzione come desiderato.
- ⊗ Il filtro della soluzione detergente è ostruito in qualche punto.
- ⊕ Liberare il condotto rimuovendo lo sporco.

## 8.5. MANCA ASPIRAZIONE

- ⊗ Il tubo di aspirazione non è collegato al tergipavimento.
- ⊕ Collegarlo correttamente
- ⊗ Il tubo di aspirazione, il condotto del tergipavimento sono intasati.
- ⊕ Liberare e pulire i condotti da ogni ostruzione.
- ⊗ Il motore di aspirazione è spento.
- ⊕ Attivarlo.

- ⊗ Il serbatoio di recupero è pieno.
- ⊕ Svuotarlo.
- ⊗ Il motore di aspirazione non riceve l'alimentazione elettrica o è bruciato.
- ⊕ Verificare i collegamenti e, nel secondo caso, fare sostituire il motore.

## 8.6. POCA ASPIRAZIONE

- ⊗ Il coperchio del serbatoio di recupero non è stato serrato saldamente.
- ⊕ Serrarlo saldamente.
- ⊗ Il tappo del tubo di scarico del serbatoio di recupero non è chiuso perfettamente.
- ⊕ Chiuderlo correttamente.
- ⊗ Il tubo di aspirazione, il condotto del tergipavimento od il vano di ispezione sono intasati.
- ⊕ Liberare e pulire i condotti da ogni ostruzione.

## 8.7. IL MOTORE SPAZZOLE O IL MOTORE ASPIRAZIONE NON SI FERMANO

- ⊕ Fermare la macchina interrompendo l'alimentazione generale staccando il connettore principale della batteria e contattare il servizio tecnico.

## 8.8. IL TERGIPAVIMENTO NON PULISCE O NON ASCIUGA BENE

- ⊗ Le lame del tergi pavimento sono usurate o trascinano sporco solido.
- ⊕ Sostituirle o pulirle.
- ⊗ La regolazione del tergipavimento non è corretta, l'avanzamento deve essere esattamente perpendicolare alla direzione di marcia.
- ⊕ Procedere alla regolazione del tergipavimento.
- ⊗ Il tubo di aspirazione, il condotto del tergipavimento sono intasati.
- ⊕ Liberare e pulire i condotti da ogni ostruzione.

## 8.9. IL CARICABATTERIE NON FUNZIONA

- ⊗ Non parte la ricarica della batteria.
- ⊕ Controllare che il caricabatteria sia effettivamente collegato alla batteria. Consultare il manuale del caricabatteria.

## 8.10. LE BATTERIE NON SI CARICANO O NON MANTENGONO LA CARICA

- ⊗ Al termine del processo di ricarica, la batteria non risulta correttamente carica (vedere manuale di istruzione-manutenzione del costruttore della batteria)
- ⊕ Verificare il messaggio di errore del caricabatteria e controllare i dati rilevati dal display (vedere manuale istruzioni del caricabatterie).
- ⊗ Le batterie sono nuove e non danno il 100% delle prestazioni attese.
- ⊕ L'accumulatore raggiunge il massimo delle prestazioni dopo 20-30 cicli di ricarica completi.
- ⊗ L'elettrolito è evaporato e non copre completamente le piastre.

- ☺ Controllare il manuale uso e manutenzione del costruttore delle batterie.
- ☺ Vi sono vistose differenze di densità fra i vari elementi
- ☺ Sostituire la batteria danneggiata.

Consultare sempre il manuale di uso e manutenzione delle batterie e del caricabatterie, se non si risolve il problema, contattare il servizio tecnico autorizzato.

**Il costruttore NON potrà essere d'aiuto a problemi causati dall'utilizzo di batterie e caricabatterie non forniti direttamente.**

## 9. CONDIZIONI DI GARANZIA

Tutti i nostri apparecchi sono stati sottoposti ad accurati collaudi e sono coperti da garanzia per 12 mesi da difetti di materiali o di fabbricazione. La garanzia decorre dalla data di acquisto. Come data di acquisto vale quella indicata sulla ricevuta fiscale rilasciata al momento della consegna dell'apparecchio da parte del Rivenditore. Il costruttore si impegna a riparare o sostituire gratuitamente quelle parti che entro il periodo di garanzia si dimostrassero difettose di fabbricazione. Difetti non chiaramente attribuiti al materiale o alla fabbricazione verranno esaminati presso un nostro Centro Assistenza Tecnica o presso la nostra sede, ed addebitati a seconda delle risultanze. **Sono comunque esclusi dalla garanzia:** i danni accidentali, per trasporto, per incuria o inadeguato trattamento, per uso ed installazione errati od impropri, non conformi alle avvertenze riportate su libretto di istruzioni, e comunque da fenomeni non dipendenti da norma e funzionamento od impiego dell'apparecchio. La macchina per riparazione va resa al centro assistenza completa di tutti i suoi accessori originali unitamente al documento comprovante l'acquisto; la garanzia decade qualora l'apparecchio sia stato riparato o manomesso da terzi non autorizzati; l'incapacità di fornire il documento d'acquisto originale (leggibile e completo) da parte dell'utilizzatore o l'impossibilità di recuperare i numeri di matricola della macchina posti sul telaio, annulleranno altresì la garanzia. È esclusa la sostituzione dell'apparecchio ed il prolungamento della garanzia a seguito di intervenuto guasto. La riparazione viene eseguita presso un nostro Centro Assistenza Tecnica Autorizzato, o presso la nostra sede e deve pervenire in porto franco, e cioè con spese e responsabilità per il trasporto a carico dell'utilizzatore. **La garanzia non contempla l'eventuale pulizia degli organi funzionanti, ogni intervento di manutenzione periodica, la riparazione o sostituzione di parti soggette a normale usura.** Il costruttore declina qualsiasi responsabilità per eventuali danni a persone o cose, causati da installazione non conforme al manuale o imperfetto uso dell'apparecchio.

## 9.1. ROTTAMAZIONE DELLA MACCHINA

Qualora si decida di non utilizzare più la macchina, si raccomanda di asportare le batterie e di smaltirle in modo eco compatibile secondo quanto previsto dalla norma europea **2013/56/EU** o depositarle in un centro di raccolta autorizzato.

Per lo smaltimento della macchina agire secondo la legislazione vigente nel luogo di utilizzo:

- la macchina va scollegata dalla rete, svuotata da liquidi e pulita;

- la macchina va quindi scomposta in gruppi di materiali omogenei (plastiche in accordo a quanto indicato dal simbolo di riciclabilità, metalli, gomma, imballi). In caso di componenti contenenti materiali diversi, rivolgersi a enti competenti; ciascun gruppo omogeneo va smaltito in accordo alla legge in materia di riciclo. Si raccomanda inoltre di rendere innocue quelle parti della macchina suscettibili di pericolo, specialmente per i bambini.

## 9.2. SMALTIMENTO



Quale proprietario di un apparecchio elettrico o elettronico, la legge (conformemente alla direttiva **2012/19/EU** sui rifiuti da apparecchiature elettriche ed elettroniche e alle legislazioni nazionali degli Stati membri UE che hanno messo in atto tale direttiva) le vieta di smaltire questo prodotto o i suoi accessori elettrici / elettronici come rifiuto domestico solido urbano e le impone invece di smaltirlo negli appositi centri di raccolta.

È possibile smaltire il prodotto direttamente dal distributore mediante l'acquisto di un prodotto nuovo, equivalente a quello da smaltire.

Abbandonando il prodotto nell'ambiente si potrebbero creare gravi danni all'ambiente stesso e alla salute umana. Il simbolo in figura rappresenta il bidone dei rifiuti urbani ed è tassativamente vietato riporre l'apparecchio in questi contenitori. La non ottemperanza alle indicazioni della direttiva **2012/19/EU** e ai decreti attuativi dei vari Stati comunitari è sanzionabile amministrativamente.



- 1. GENERAL INFORMATION
  - 1.1. SCOPE OF THE MANUAL
  - 1.2. TERMINOLOGY AND SYMBOL LEGEND
  - 1.3. PRODUCT IDENTIFICATION
  - 1.4. SPECIFIC USE
  - 1.5. TECHNICAL MODIFICATIONS
- 2. SAFETY INFORMATION
  - 2.1. BASIC RECOMMENDATIONS
  - 2.2. NOISE AND VIBRATIONS
- 3. HANDLING INFORMATION
  - 3.1. PACKING LIFTING AND TRANSPORT
  - 3.2. CHECKS UPON DELIVERY
  - 3.3. UNPACKING
  - 3.4. LIFTING AND TRANSPORT: MACHINE, BATTERY AND BATTERY CHARGER
- 4. TECHNICAL INFORMATION
  - 4.1. GENERAL DESCRIPTION
    - 4.1.1. MACHINE
    - 4.1.2. BATTERY
    - 4.1.3. BATTERY CHARGER
  - 4.2. STRUCTURE AND FUNCTIONS
    - 4.2.1. MACHINE
    - 4.2.2. BATTERY
  - 4.3. ACCESSORIES
- 5. INSTALLATION INFORMATION
  - 5.1. BATTERY PREPARATION
  - 5.2. BATTERY INSTALLATION AND PREPARATION
    - 5.2.1. CIRCUIT BOARD SETTINGS CONFIGURATION
  - 5.3. BATTERY CHARGER CONFIGURATION
  - 5.4. MACHINE PREPARATION
- 6. OPERATING INFORMATION
  - 6.1. BATTERY CHARGING
  - 6.2. SQUEEGEE AND SPLASH GUARD ASSEMBLY, DISASSEMBLY AND ADJUSTMENT
    - 6.2.1. SQUEEGEE ASSEMBLY
    - 6.2.2. SQUEEGEE DISASSEMBLY
    - 6.2.3. SQUEEGEE BLADES DISASSEMBLY / ASSEMBLY
    - 6.2.4. SQUEEGEE ADJUSTMENT
    - 6.2.5. SPLASH GUARD ASSEMBLY/ DISASSEMBLY
  - 6.3. BRUSH ASSEMBLY / DISASSEMBLY
  - 6.4. FILLING AND DRAINING THE DETERGENT SOLUTION TANK
  - 6.5. DRAINING THE RECOVERY TANK
  - 6.6. DRIVING THE MACHINE
  - 6.7. WORK METHOD
    - 6.7.1. PREPARATION AND WARNINGS
    - 6.7.2. OPERATING CONTROLS
    - 6.7.3. DIRECT SCRUBBING OR FOR SLIGHTLY DIRTY SURFACES
    - 6.7.4. INDIRECT SCRUBBING OR FOR VERY DIRTY SURFACES
    - 6.7.5. POST-SCRUBBING OPERATIONS
  - 6.8. SPECIFIC INSTRUCTIONS FOR THE USE OF POWER MAINS AC 230V MODEL
- 7. MAINTENANCE INFORMATIONS
  - 7.1. TANKS
  - 7.2. SUCTION HOSE
  - 7.3. SQUEEGEE
  - 7.4. ACCESSORIES
  - 7.5. MACHINE BODY
  - 7.6. BATTERIES
  - 7.7. FUSES AND THERMAL BREAKERS
  - 7.8. PERIODIC MAINTENANCE
  - 7.9. RECOMMENDED SPARE PARTS
- 8. OPERATING CHECKS
  - 8.1. THE MACHINE DOESN'T WORK
  - 8.2. THE MACHINE DOESN'T MOVE FORWARD
  - 8.3. THE BRUSHES DON'T ROTATE
  - 8.4. NOT ENOUGH OR TOO MUCH DETERGENT
  - 8.5. NO SUCTION
  - 8.6. THE BRUSH MOTOR OR THE SUCTION MOTOR DOESN'T STOP
  - 8.7. THE SQUEEGEE DOESN'T CLEAN OR DRY EFFICIENTLY
  - 8.8. THE BATTERY CHARGER DOESN'T WORK
  - 8.9. THE BATTERIES DO NOT CHARGE OR DO NOT HOLD A CHARGE
- 9. CONDITIONS OF WARRANTY
  - 9.1. SCRAPPING OF THE MACHINE
  - 9.2. DISPOSAL (WEEE)

# 1. GENERAL INFORMATION

## 1.1. SCOPE OF THE MANUAL

To make it easier to read about and look up various subjects, refer to the table of contents at the beginning of the section in your language.

This manual has been prepared by the manufacturer and is an integral part of the product. As such, it must be kept in a safe place for the machine's entire service life until demolition.

The customer must ensure that machine operators have read or are familiar with the contents of this manual so that they strictly follow the instructions described herein.

Constant compliance with the instructions provided in this manual is the only way to guarantee the best results in terms of safety, performance, efficiency and service life of the product you now own. Non-compliance with these rules may cause injuries to people and damage to the machine, the scrubbed surface and the environment: in no case can such injuries or damage be attributed to the manufacturer.

This manual refers in detail to the machine and provides instructions and descriptions only about our batteries and battery chargers (optional).

The batteries and the battery charger are basic complementary machine parts and will affect its operation in terms of running time and performances. Only the correct combination of the two accessories (batteries and battery charger) will ensure the highest possible performances and avoid wasting lots of money. For more detailed information refer to the special battery and battery charger manuals.

Our recommended battery chargers and batteries (optionals) ensure the best combination with the machine and offer outstanding versatility (battery charger) as well as the category's highest quality and performance standards.

## 1.2. TERMINOLOGY AND SYMBOL LEGEND

For the sake of clarity and to efficiently highlight the various aspects of the instructions provided, terms and symbols were used that are defined and illustrated here below:

- **Machine.** This definition replaces the commercial name to which this manual refers.

- **Operator.** 'operator' means the person or persons given the task of installing, operating, adjusting, maintaining, cleaning, repairing or transporting machinery.

- **Technician.** A technician is considered a person who has the experience, technical education, legislative and regulatory knowledge that allows him to carry out any type of required work, and the ability to recognise and to avoid possible risks during machine installation, and maintenance.

 - **INDICATION SYMBOL.** Particularly important information to avoid machine malfunctions.

 - **ATTENTION SYMBOL.** Very important information to avoid serious damage to the machine and to the environment in which it operates.

 - **DANGER SYMBOL.** Vital information to avoid serious (or extreme) consequences affecting the health of persons and causing damage to the product and the environment in which it operates.

 **Total weight (ready to operate)**

 **Max. working range incline 2%  
(Max. transporting range incline 10%)**

 **Rated power brush drive**

 **Rated power suction turbine**

## 1.3. PRODUCT IDENTIFICATION

**The nameplate located under the dashboard, above the battery connector, contains the information.**

## 1.4. SPECIFIC USE

**This appliance is suited for the commercial use, e.g. in hotels, schools, hospitals, factories, shops, offices, and rental companies.**

This machine is a floor scrubber-drier: it must be used to scrub and to vacuum liquids of flat, rigid, horizontal, smooth or moderately rough and uniform floors that are free from obstacles in both civic and industrial environments. Any other use is prohibited.

Please refer very carefully to the safety information reported in this manual.

The scrubber-drier distributes a quantity of a water and detergent solution (adjustable) on the surface to be cleaned, while the brushes remove any dirt on the ground. The machine's suction system, using a ground squeegee, perfectly dries the liquids and the dirt just removed from the front brushes in a single pass.

By efficiently combining a cleaning detergent with various types of brushes (or abrasive disks), the machine can adapt to all the various combinations of floors and dirt.

## 1.5. TECHNICAL MODIFICATIONS

The manufacturer reserves the right to make technical modifications to the product, without prior notice, in order to make the necessary technical upgrades or improvements. For this reason, some details of your machine may be different from the information in the sales catalogues or from the illustrations presented in this booklet. However, this will not reduce safety or invalidate the information supplied to this regard.

# 2. SAFETY INFORMATION

## 2.1. BASIC RECOMMENDATIONS

 **Carefully read the "instruction manual" before starting, using, performing unscheduled or routi-**

**ne maintenance or any other work on the machine.**  
**⚠ Rigorously comply with all the instructions provided in this manual and in those for the batteries and battery chargers (with particular attention to warnings and danger notices).**

The manufacturer will not be held responsible for injuries to persons or damage to property due to non-compliance with the aforementioned instructions.

⚠ This machine must be powered only with the safety extra-low voltage indicated on the technical data plate.

🔧 Before using the machine, make sure that each part is in the correct position.

⚠ The appliance is not intended for use by persons (including children) with reduced physical, sensory or mental capabilities, or lack of experience and knowledge, unless they have been given supervision or instruction concerning use of the appliance by a person responsible for their safety.

Children should be supervised to ensure that they do not play with the appliance.

⚠ Do not operate this machine for any other purpose except for the use for which it was specifically designed. Evaluate the type of building where it will be utilised and rigorously comply with the current safety regulations and conditions.

🏠 Do not use the machine in places without adequate lighting, in explosive environments, when harmful dirt is present (dust, gas, etc.), on roads or public passage ways and in outdoor environments in general.

⚠ The machine operating temperature range is +4°C to +35°C; when not being used, store the machine in a dry and non-corrosive environment within a temperature range of between +10°C and +50°C.

When using the machine under any condition the humidity must range between 30% and 95%.

🚫 **Never use or vacuum liquids, gases, dry dust, acids and solvents (e.g. paint thinners, acetone, etc.), even if diluted, inflammables or explosives (e.g. petrol, fuel oil, etc.); never vacuum flaming or incandescent objects.**

⚠ **Do not use the machine on slopes or ramps steeper than 2%;**

for small slopes, do not use the machine sideways, always handle it with caution and never move backwards. When transporting (**10% max**) the machine on steeper ramps or slopes, be very careful to avoid tipping and/or uncontrolled accelerations.

The machine can be handled on ramps and/or steps only with the brush head and squeegee lifted off the ground.

⚠ **Never park the machine on a slope.**

🔧 Never leave the machine unattended with the key in and connected; it may be left only after having disconnected it and taken the key out and guaranteeing against accidental movements and, if necessary,

disconnecting it from the electrical power supply.

👤 Make sure there are no other persons, and children in particular, in the area where the machine is being used.

⚠ Do not use the machine to transport persons/things or to tow objects. Do not tow the machine.

🚫 Do not use the machine as a support surface for any weight for any reason.

Do not block the ventilation and heat dispersion openings.

⚠ Do not remove, modify or by-pass the safety devices.

⚠ Always use individual safety devices to ensure operator safety: aprons or safety overalls, non-slip and waterproof shoes, rubber gloves, goggles and earphones, and masks to protect the respiratory tract. Before starting to work, remove necklaces, watches, ties and other objects that may cause serious injuries.

⚠ Do not insert hands between moving parts.

🚫 Do not use detergents that differ from those required and follow the instructions indicated on the relative safety sheets. Detergents should be stored in a place that is inaccessible to children. In case of contact with the eyes, rinse immediately with copious amounts of water and, if swallowed, immediately consult a physician.

Make sure that the battery charger power sockets are connected to an efficient earthing system and that they are protected by magnetothermal and differential circuit-breakers.

⚠ Follow the battery manufacturer's instructions and comply with legal provisions. The batteries should always be clean and dry to avoid surface leakage currents. Protect the batteries against impurities, such as metallic dust.

🔧 If the machine is equipped with gel batteries it is essential to make sure the run-down indicator (located on the panel) is adjusted correctly. Contact your dealer or refer to the specific paragraph.

🔧 Do not place tools on top of the batteries: they may cause a short-circuit or an explosion.

🔧 When using battery acid, rigorously respect the relative safety instructions. In the presence of particularly strong magnetic fields, evaluate the possible effect on electronic control devices.

Never spray water on the machine to clean it.

🚫 Recovered fluids contain detergents, disinfectants, water, as well as organic and inorganic material collected during work operations: dispose of them in accordance with current legal provisions.

⚠ If the machine malfunctions and/or operates inefficiently, turn it off immediately (disconnecting it from the electric power supply or from the batteries) and do not tamper with it.

Contact one of the manufacturer's technical service centres.

🔧 All maintenance or accessory replacement operations must be carried out in environments with adequate lighting and only after having disconnected

the machine from the electric power supply by detaching the battery connector.

☞ All work on the electrical system and all maintenance and repair operations (especially those not explicitly described in this manual) should be carried out only by authorised service centres or by specialised technical personnel who are experts in the sector and in the pertinent safety regulations.

☞ The machine owner can only use original accessories and spare parts supplied exclusively by the manufacturer since such parts are the only ones that guarantee that the equipment will operate safely without any problems. Do not use parts disassembled from other machines or other kits as spare parts.

☞ Before each use, check the machine and, in particular, check that the battery charging cable and the connector are in good condition and safe for use. If they are not in perfect condition, do not use the machine for any reason until an authorised specialist repairs the defective parts.

☞ If foam or liquid is noted, immediately turn off the suction motor.

☞ Do not use the machine on textile flooring, such as rugs, carpeting, etc.

Wax, foaming detergents or dispersions along the hoses may cause serious problems for the machine or clog the hoses.

## **2.2. NOISE AND VIBRATIONS**

See last page.

## **3. HANDLING INFORMATION**

### **3.1. PACKING LIFTING AND TRANSPORT**

⚠ During all lifting or transport operations, make sure that the packed machine is securely anchored to prevent it from tipping over or falling accidentally. Transport vehicle loading and unloading operations must be carried out with adequate lighting.

The packed machine must be handled using adequate devices, making sure not to damage/strike any part of the packing, not to tip it over and to be very careful when placing it on the ground.

☞ All these instructions also apply to the batteries and the battery charger.

### **3.2. CHECKS UPON DELIVERY**

☞ When the goods are delivered (machine, battery or battery charger) by the transporter, carefully check the condition of the packing and its contents. If the contents have been damaged, notify the transporter and reserve the right, in writing (select the word "reserve" on the document), to submit a claim for compensation before accepting the goods.

### **3.3. UNPACKING**

⚠ Wear safety clothing and use adequate tools to limit the risks of accidents.

Carry out the following steps if the machine is packed with a cardboard housing:

- Use scissors or clippers to cut and eliminate the plastic straps.

- Slip off the cardboard housing from the top of the packed machine.

- Remove the envelopes inside and check their contents (use and maintenance manual, battery charger connector)

- Remove the metallic brackets or plastic straps that secure the machine to the pallet.

- Release the brushes and the squeegee from the packing.

- Take the machine off the pallet (pushing it backward) by using an inclined surface that is solidly attached to the floor and to the pallet.

Take the same precautions and follow the same instructions to remove the optional battery charger from the packing (holding the special handles to extract it from the top of the packing) and the optional battery.

After moving the machine away from all the packing, start mounting the accessories and the batteries as per the instructions provided in the specific section.

Keep all the pieces of the packing since they might be useful in the future to protect the machine and the accessories during transport to another location or to authorised service centres. If not, the packing can be disposed in accordance with current disposal laws.

### **3.4. LIFTING AND TRANSPORT: MACHINE, BATTERY AND BATTERY CHARGER**

⚠ Never use a forklift truck to lift the machine. There are no places on the frame that can be used to lift the machine directly.

Before preparing the packing and transporting the machine:

- Empty the recovery tank and the detergent solution tank.

- Disassemble the squeegee and the brushes or scrapers.

- Disconnect and remove the batteries. Place the machine on the original pallet (or an equivalent one that can bear the weight and is big enough for the machine's overall dimensions) using an inclined surface.

Solidly anchor the machine and the squeegee to the pallet using metallic brackets or other elements that can bear the weight of the parts.

Lift the pallet with the machine and load it on the transport vehicle.

Secure the machine and the pallet using ropes connected to the transport vehicle.

As an alternative, when using private transport vehicles, use inclined ramps to push the machine without the pallet, making sure to protect all parts and the machine itself against violent impacts, humidity,

vibrations and accidental movements during transport.

The battery boxes have holes where tools can be hooked for handling.

☞ To lift or insert the battery (into the machine compartment), use only suitable personnel and equipment (cables, eyehooks, etc.) for the operation and to bear the weight of the loads involved. When transporting, take the same precautions and follow the same instructions provided for the machine together with those in the special manufacturer's manual. The battery charger can be transported on its supports, both vertically and horizontally. Take the same precautions and follow the same instructions provided for the machine together with those in the special manufacturer's manual.

## 4. TECHNICAL INFORMATION

### 4.1. GENERAL DESCRIPTION

#### 4.1.1. MACHINE

We can summarise the machine's main features as follows:

- The form of the squeegee, the air flows and the specially designed rubber blades produce excellent drying results even on tiled floors. Thanks to the particular balanced shape of the machine frame and the squeegee support, no water residues are left behind in a curve, and even when a smaller squeegee is used. Excellent distribution of weights and dimensions thanks also to the heavy weight of the brush plate and batteries in the centre of the machine.

- A heavy weight on the brushes makes them work efficiently on the floor. The pressure is generated by the weight of the plate, without springs or additional devices that lead to difficulties and inaccuracy. The entire mass is generated by the hanging weight of a 15 mm steel ship's plate.

- A large volume of water in the tanks reduces dead time since fewer trips are needed to collect water and dump dirt. There is no delicate flexible diaphragm that, at a technical level, is difficult to clean.

- The dirty water tank leaves several litres for decanting any foam

- Robust construction. The frame and squeegee are made in extra thick plate and aluminium 6 mm, 8 mm, 10 mm up to 20 mm – are laser cut and welded. The brush plate is made from 15 mm ship's sheet metal, with a surface treatment that protects the plate and the paint for thousands of hours in a saline fog. All screws are made with stainless steel; the tanks (body) are made with 7-8 mm thick shockproof polyethylene. Everything is simple and very strong, without any other complicated designs.

- The battery compartment can house very large batteries, which guarantees extended running time.

- The suction motor is housed inside the machine, thus reducing operating noise to a minimum.

- The recovery tank is very easy to clean due to the lack of the characteristic difficult access points of recovery tanks located in a lower position.

#### 4.1.2. BATTERY

Regardless of the type of construction, battery performances are indicated with the term capacity, which always refers to a discharge period. Another important value is the number of possible discharges. The capacity is expressed in amps per hour (Ah), while the discharge period is generally indicated as 20 hours (C20 or 20h, or not expressly indicated) or 5 hours (C5 or 5h). The discharge/charge cycles indicate the number of times that the battery can hold a charge under the best conditions, i.e. they indicate the useful battery service life complying with all the necessary measures.

Therefore, the capacity of a battery varies depending on how fast it uses energy (current). That's why there's such a variation in the capacity values expressed as C5 or C20. These factors must be taken into account when comparing products available on the market with our own.

This machine can be equipped with two types of batteries that differ in terms of their construction and features.

- Pb-Acid battery with tubular armoured modules: the electrolyte level in each element must be periodically checked!

**⚠ If one element is no longer covered by the acid solution it will oxidise in 24 hours, thus permanently affecting that element's performance.**

☞ Refer to the battery manual to avoid physical damage and economic loss.

- Gel module battery: this type of battery is maintenance free and does not require special environments for recharging (since it does not emit any harmful gases); therefore, it is highly recommended.

**⚠ It should not be taken for granted that batteries and battery chargers with the same technical features as those we offer will produce the same results. Only perfect compatibility between these elements (Pb-Acid batteries, gel batteries and battery chargers) will safeguard the performances, the service life, the safety and the economic value invested.**

#### 4.1.3. BATTERY CHARGER

This type of high-frequency battery charger efficiently charges batteries, extending their operating and service life. In addition, because they can be configured it is a very versatile solution that reduces the number of chargers required in the warehouse. The same battery charger can be used for both Pb-Acid batteries and for gel batteries.

The information indicated on the digital display can be used to always keep the charging process, the bat-

tery and the battery charger under control (read the specific manual for more details).

**⚠ It should not be taken for granted that batteries and battery chargers with the same technical features as those we offer will produce the same results. Only perfect compatibility between these elements (Pb-Acid batteries, gel batteries and battery chargers) will safeguard the performances, the service life, the safety and the economic value invested.**

Refer to the relevant manufacturer's manual provided.

## 4.2. STRUCTURE AND FUNCTIONS

### 4.2.1. MACHINE

#### PHOTO A

- 1 BATTERY COMPARTMENT HOOD
- 2 RECOVERY WATER TANK
- 3 SOLUTION WATER TANK PLUG
- 4 SOLUTION WATER TANK
- 5 BRUSH MOTOR PROTECTIVE COVER
- 6 SPLASH GUARD
- 7 FRONT RIGHT BUMPER WHEEL
- 8 MACHINE RIGHT WHEEL

#### PHOTO B

- 1 CONTROL PANEL
- 2 GENERAL ON / OFF KEY SWITCH
- 3 SOLUTION WATER OUTLET ADJUSTING LEVER
- 4 RECOVERY TANK DRAIN HOSE
- 5 SOLUTION WATER TANK DRAIN PLUG
- 6 BRUSH PLATE LIFT/LOWER PEDAL
- 7 RECOVERY TANK INSPECTION PLUG
- 8 SQUEEGEE LIFT/LOWER LEVER
- 9 BATTERY CHARGER CONNECTOR
- 10 FORWARD/REVERSE TRACTION LEVER

#### PHOTO C DC 24V MODEL WITH TRACTION

- 1 FORWARD/REVERSE LED INDICATORS
- 2 PUSH SWITCH FOR THE ADJUSTING OF DRIVING SPEED
- 3 DRIVING SPEED LED INDICATORS
- 4 BRUSH MOTOR SWITCH
- 5 SUCTION MOTOR SWITCH
- 6 BATTERY POWER TEST

#### PHOTO D DC 24V MODEL WITH TRACTION

- 1 GENERAL ON / OFF KEY SWITCH
- 2 FORWARD/REVERSE TRACTION LEVER
- 2A FORWARD DRIVE
- 2B REVERSE DRIVE
- 3 HOUR METER
- 4 BRUSH MOTOR THERMAL BREAKER
- 5 TRACTION MOTOR THERMAL BREAKER
- 6 SOLUTION WATER OUTLET ADJUSTING LEVER

- 7 RECOVERY TANK DRAIN HOSE
- 8 BATTERY CHARGER CONNECTOR
- SQUEEGEE LIFT/LOWER LEVER

#### PHOTO E DC 24V MODEL WITHOUT TRACTION

- 1 BRUSH MOTOR SWITCH
- 2 SUCTION MOTOR SWITCH
- 3 BATTERY POWER TEST

#### PHOTO F AC 230V MODEL

- 1 GENERAL ON/OFF SWITCH
- 2 BRUSH MOTOR SWITCH
- 3 SUCTION MOTOR SWITCH

#### PHOTO G DC 24V MODEL

- 1 SUCTION COMPARTMENT HOOD
- 2 BATTERY COMPARTMENT WITH 12V BATTERIES
- 3 BATTERY COMPARTMENT HOOD

#### PHOTO H DC 24V MODEL

- 1 SUCTION FILTER
- 2 VACUUM MOTOR COMPARTMENT

#### PHOTO I DC 24V MODEL

BATTERY CONNECTION DIAGRAM

#### PHOTO L

- 1 SUCTION HOSE CONNECTOR
- 2 SQUEEGEE INCLINATION ADJUSTING KNOB
- 3 SQUEEGEE BLADES REPLACEMENT KNOB
- 4 SQUEEGEE BUMPER WHEEL
- 5 SQUEEGEE PRESSURE ADJUSTING KNOB
- 6 SQUEEGEE WHEEL
- 7 SQUEEGEE FIXING KNOB

#### PHOTO M

- 1 SPLASH GUARD FIXING SPRING CLIP
- 2 SPLASH GUARD

#### PHOTO M

- 1 BRAKE LEVER

### 4.2.2. BATTERY

If supplied, the Pb-Acid (if not dry charged) or gel batteries are ready to be installed:

Positive pole - red

Negative pole - black

### 4.3. ACCESSORIES

Your machine supplier can provide a complete and updated list of all available accessories, such as brushes, scrapers, disks, etc.

## 5. INSTALLATION INFORMATION

### 5.1. BATTERY PREPARATION

**⚠** The technical features of the batteries used must

match those indicated in the technical features section. Using different batteries may cause serious damage to the machine or may require them to be charged more frequently.

 During installation or when performing any type of battery maintenance, the operator must be equipped with adequate safety accessories to prevent accidents. Work far from open flames, do not short-circuit the battery poles, do not generate sparks and do not smoke. The batteries are normally supplied full of acid solution (for the Pb-Acid type) and ready for use. In any case, follow the steps indicated in the manual supplied with the battery and carefully follow the instructions regarding safety and operating procedures.

## 5.2. BATTERY INSTALLATION AND PREPARATION

 These operations must be carried out by specialised personnel.

Disconnect the Anderson connector of the battery wiring from the Anderson connector of the machine wiring. Always hold the connectors with the hands and never pull on the cables.

 **Attach the battery wiring to the battery, connecting the terminals only on the poles marked with the same symbol (red wiring "+", black wiring "-")! A battery short-circuit may cause an explosion!**

After checking that all the controls on the panel are in position "0" or at rest, connect the battery connector to the machine connector.

 Close the battery compartment making sure not to crush any wires.

### 5.2.1. CIRCUIT BOARD SETTINGS CONFIGURATION

The machine is equipped to GEL battery circuit board configured. If the operator wishes to use a Pb-Acid battery, it is necessary to set the electronic circuit board as follows:

#### Model "B" (DC 24V)

 TO ENTER THE BATTERY THRESHOLD CONFIGURATION MODE:

1) Press simultaneously the push buttons "BRUSH MOTOR SWITCH" (Photo E - 1) and "SUCTION MOTOR SWITCH" (Photo E - 2) within 2 seconds after switching on the machine with the key switch (Photo D - 1). The three LED of the battery power test (Photo E - 3) will be ON.

2) Press "SUCTION MOTOR SWITCH" (Photo E - 2) key within 5 seconds from the previous action; you have now entered in the configuration mode: the green and yellow LED of the battery power test (Photo E - 3) will be ON.

 CONFIGURATION SETTINGS ARE DISPLAYED ON THE BRUSH LED (Photo E - 1) and on the SUCTION LED (Photo E - 2):

#### Gel:

BRUSH LED (Photo E - 1) on.  
SUCTION LED (Photo E - 2) off.

#### Pb-Acid:

BRUSH LED (Photo E - 1) off.  
SUCTION LED (Photo E - 2) off.

#### Li-Lithium:

BRUSH LED (Photo E - 1) off.  
SUCTION LED (Photo E - 2) on.

 TO MODIFY CONFIGURATION SETTINGS:

Press the "BRUSH MOTOR SWITCH" (Photo E - 1)

 TO SAVE THE SETTINGS AND EXIT THE MODE:

Press the "SUCTION MOTOR SWITCH" (Photo E - 2)

Once the settings have been set, we have different battery discharge levels with differentiated intervention on the machine functions as specified in the following table:

Battery discharge indicator and functions - Model "B" (DC 24V)					
Volts Battery Type			Battery power test indicator LED	Brush operation indicator LED	
Pb-Acid	GEL	Li	Signaling	Signaling	Action
24,0	24,0	>25,4	Green LED ON	LED ON	All working
21,5	22,5	>23,5	Yellow LED ON	LED ON	All working
20,5	21,5	>22,6	Red LED ON	LED FLASHING	Brush motor is not working
20,0	21,0	<22,6	Red LED FLASHING	LED FLASHING	Brush and suction motors are not working

#### Model "BT" (DC 24V with traction)

 TO ENTER THE BATTERY THRESHOLD CONFIGURATION MODE:

1) Press simultaneously the push buttons "REDUCE SPEED" (Photo C - 2-) and "SUCTION MOTOR SWITCH" (Photo C - 5) within 2 seconds after switching on the machine with the key switch (Photo D - 1). The second LED of the speed indicator (Photo C - 3B) will be ON.  
2) Press "INCREASE SPEED" (Photo C - 2+) key within 5

seconds from the previous action; you have now entered in the configuration mode.

△ THE CONFIGURATION SETTINGS ARE VISIBLE ON THE SPEED INDICATOR LED:

1) The first two LEDs (Photo C - 3A, 3B) indicate the type of setting of the indicator intervention threshold and both must be ON;  
 2) The third and fourth LEDs (Photo C - 3C, 3D) indicate the battery type: for the Pb-Acid battery only the third LED (Photo C - 3C) should be ON, while for the GEL battery both should be ON (Photo C - 3C, 3D)

3) To select Li batteries, press the "BRUSH ON" button (Photo C - 4) for 2 seconds together with the "SUCTION ON" button (Photo C - 5) until the third LED (Photo C - 2-C) and the fourth LED (Photo C - 3D) switch off.

△ TO MODIFY CONFIGURATION SETTINGS:

1) The "INCREASE SPEED" (Photo C - 2+) and "REDUCE SPEED" (Photo C - 2-) keys are used to set the indicator's intervention threshold in such a way that the first two speed indicators LEDs turn ON;  
 2) The "BRUSH MOTOR SWITCH" (Photo C - 4) is used to set the Pb-Acid battery type while the "SUCTION MOTOR SWITCH" (Photo C - 5) is used to set the GEL battery type

△ TO SAVE THE SETTINGS AND EXIT THE MODE:

Press the "REDUCE SPEED" (Photo C - 2-) switch and the "SUCTION MOTOR SWITCH" (Photo C - 5) simultaneously.

Once the settings have been set, we have different battery discharge levels with differentiated intervention on the machine functions as specified in the following table:

Battery discharge indicator and functions - MODEL "BT" (DC 24V with traction)					
Volts Battery Type			Battery power test indicator LED	Brush operation indicator LED	
Pb-Acid	GEL	Li	Signaling	Signaling	Action
24,0	24,0	>25,4	Green LED ON	LED ON	All working
21,5	22,5	>23,5	Yellow LED ON	LED ON	All working
20,5	21,5	>22,6	Red LED ON	LED FLASHING	Brush motor is not work- ing

Battery discharge indicator and functions - MODEL "BT" (DC 24V with traction)					
Volts Battery Type			Battery power test indicator LED	Brush operation indicator LED	
20,0	21,0	<22,6	Red LED FLASHING	LED FLASHING	Brush and suction motors are not working

If you do not complete the configuration procedure, the settings remain as they were originally.

△ We recommend to call the assistance centre or a technician if you have problems with the settings given. Do not open or tamper the electronic board.

### 5.3. BATTERY CHARGER CONFIGURATION

The machine is equipped with a battery charger configured for GEL batteries

To change the battery charger settings read the manual provided by the battery charger manufacturer.

If the machine is supplied with a battery and a charger, the setting of the machine and the charger is carried out by the manufacturer.

In the event of changes to the equipment, i.e. the type of battery and charger, we always recommend that you contact your authorised service centre both for the machine setting and the setting of the charger's charging curve.

As a general rule, the following criteria apply:

**For Pb-acid and GEL batteries:**

charging current of approx. 10-12% of the capacity in Ah-C20

**For lithium batteries:**

current of approx. 40% of the capacity in Ah

**Failure to comply may result in serious damage to the battery and warranty invalidation.**

### 5.4. MACHINE PREPARATION

△ Before starting to work, wear non-slip shoes, gloves and any other personal protection device indicated by the supplier of the detergent used or considered necessary based on the operating environment.

☞ Do the following before starting to work. Refer to the relative sections for a detailed description of these steps:

check the battery charge level and charge, if necessary. Mount the brushes or scraper disks (with the abrasive disks) that are suitable for the surface and work involved.

Mount the squeegee, check that it is solidly attached and connected to the suction hose and that the drying blades are not too worn.



Make sure that the recovery tank is empty. If not, empty it completely.

Check and completely close the detergent solution release control.

Fill the detergent solution tank with a mix of clean water and non-foaming detergent in an adequate concentration through the anterior hole. Leave 2 cm between the mouth of the plug and the level of the liquid.

 To avoid risks, become familiar with the machine movements, carrying out test runs on a large surface without obstacles.

To obtain the best results in terms of cleaning and equipment service life, you should do the following simple but important operations:

- Identify the work area, moving all possible obstacles out of the way; if the surface is very extensive, work in contiguous and parallel rectangular areas.

- Choose a straight work trajectory and begin working from the farthest area to avoid passing over areas that have already been cleaned.

## 6. OPERATING INFORMATION

### 6.1. BATTERY CHARGING

Prepare and check the battery charge according to the instructions provided in the specific section.

Detach the battery connector from the machine power connector (the one with the gripping fins) and connect the battery connector to the battery charger connector.

 Do not connect the battery charger to the scrubber-drier's main wiring connector.

Hold the connectors with the hands; do not pull them using the cables.

If the machine is equipped with **Pb-Acid batteries**, charge only in a well-ventilated area, lift the superior cover and open the battery plugs.

 Follow the steps indicated in the battery manufacturer's operating and safety manual (see the battery maintenance section).

If the machine is equipped with **gel batteries** (maintenance free), follow the instructions indicated here below. If the machine is used regularly:

Always keep the batteries connected to the battery charger when the machine is not being used.

If the machine is not used for extended time periods: Charge the battery during the night after the last work period, then disconnect the battery from the battery charger.

Charge the battery during the night before using the machine again.

Intermediate or incomplete charging while working should be avoided.

If the machine is equipped with Pb-Acid batteries, use a hydrometer to check the element liquid intensity on a regular basis: if one or more elements are discharged and the others fully charged, the battery has been damaged and should be replaced or repaired

(refer to the battery service manual).

Close the element plugs and lower the superior cover. Hold the connectors with the hands; don't pull them using the cables.

Reconnect the machine connectors.

### 6.2. SQUEEGEE AND SPLASH GUARD ASSEMBLY, DISASSEMBLY AND ADJUSTMENT

The squeegee is the main component that ensures perfect drying.

#### 6.2.1. SQUEEGEE ASSEMBLY

Slightly screw the two knobs ( Photo L - 7 ) into the squeegee body and insert the squeegee into the slots situated on the squeegee support.

Screw the two knobs ( Photo L - 7 ) in order to secure the squeegee to the support.

Firmly insert the suction hose ( Photo L - 1 ) into the pipe in the squeegee body.

#### 6.2.2. SQUEEGEE DISASSEMBLY

Disconnect the suction hose from the squeegee body.

Unscrew the two knobs ( Photo L - 7 ) that secure the squeegee to its support and pull the squeegee to free it.

#### 6.2.3. SQUEEGEE BLADES DISASSEMBLY / ASSEMBLY

Disassemble the squeegee from its support (see 7.2.2) Unscrew the knobs ( Photo L - 7 ) ( Photo L - 3 ) placed on the squeegee body and apply some pressure on their bolts in order to push out the plastic support of the squeegee blades from the squeegee body.

Tear off the rubber blades from the plastic support. Assemble the new blades on the plastic support by the means of the plastic pins that have to be fixed in the holes placed the blades.

Push the plastic support of the squeegee blades into the squeegee body and screw the knobs ( Photo L - 7 ) to secure it to the squeegee body.

Reassemble the squeegee to its support (see 7.2.1).

#### 6.2.4. SQUEEGEE ADJUSTMENT

The knob screw on the squeegee support ( Photo L - 2 ) adjusts the squeegee's inclination with respect to the floor. The two red knobs on the sides, connected to the rear wheels of the squeegee ( Photo L - 5 ) are to adjust the pressure of the squeegee to the floor.

When the squeegee is perfectly adjusted, the rear squeegee blade, sliding as it moves, bends in all points forming an angle of 45° with the floor.

As the machine operates (advances), the knobs ( Photo L - 2 ) ( Photo L - 5 ) can be used to adjust the inclination and pressure of the squeegee blades on the floor.

Squeegee drying must be uniform along the entire drying line: damp patches mean that drying is insuffi-

cient; turn the adjustment knobs to optimize drying.

### 6.2.5. SPLASH GUARD ASSEMBLY/ DISASSEMBLY

The splash guard is assembled to the brush plate with a spring holder linked to the brush plate itself ( Photo M - 1 ).

To disassemble the splash guard simply detach the spring holder and pull the splash guard.

To reassemble, fix the splash guard in the brush plate, and then hook the steel cable to one side of the plate and the spring holder to the other side of the brush plate.

### 6.3. BRUSH ASSEMBLY / DISASSEMBLY

⚠ Never use the machine if brushes or scrapers and abrasive disks are not perfectly installed.

Assembly:

Make sure that the brush plate is raised; otherwise lift it by following the instructions provided in the specific section.

Make sure that the ignition key on the control panel is in position "0".

Bring the brushes (or the guide disks equipped with abrasive disks) near the connections, under the brush plate; lower the washing plate and start the brushes turning: the brushes/discs couple automatically;

⚠ Do not allow the length of the rows of brushes to become lower than 1 cm.

⚠ Do not allow the thickness of the abrasive disks to become less than 1 cm.

Working with excessively worn brushes or excessively thin abrasive disks may damage the machine and the floor.

Regularly check the wear on these parts before starting to work.

Disassembly or replacement:

Make sure that the brush plate is raised; otherwise lift it by following the instructions provided in the specific section.

Make sure that the ignition key on the control panel is in position "0".

While holding the brushes (or the guide disks) with the hands under the plate, turn them in the rotation direction while lowering to release them from the guide plate.

### 6.4. FILLING AND DRAINING THE DETERGENT SOLUTION TANK

⚠ **The temperature of the water or the detergent should never exceed 50°C.**

• Always empty the detergent solution tank before filling it up.

To fill:

- Remove the plug in the front of the machine .
- Leave 2 cm between the mouth of the plug and the liquid level. Do not fill beyond this point!
- Add the required quantity of the chemical product,

considering the percentage indicated by the supplier, with reference to the full tank capacity listed on the product sheet.

• Use only those products suitable for the floor and the dirt to be removed.

⚠ The machine was designed to be used with non-foaming and biodegradable detergents made specifically for scrubber-driers. The use of other chemical products (such as sodium hypochlorite, oxidisers, solvents or hydrocarbons) may damage or destroy the machine.

• Follow the safety regulations specified in the relative section and indicated on the detergent container.

• Contact the machine manufacturer to obtain a complete list of available and suitable detergents.

⚠ Always add the detergent after filling the tank with water to prevent foam from being created inside.

• Do not leave the water hose unattended and insert it completely into the tank: the hose might move and get sensitive parts of the machine wet.

Close the tank with its plug...

To drain:

- Unscrew the cock.
- Close the drainage plug firmly.

### 6.5. DRAINING THE RECOVERY TANK

The dirty water must be drained in accordance with national regulations.

The user is completely responsible for ensuring compliance with such rules.

After the detergent solution is finished, always empty the recovery tank before filling it again.

In general, the recovery tank can be emptied whenever required, and even during intermediate phases of the work cycle.

The recovery tank volume is higher than the detergent solution volume, therefore a potentially dangerous situation for the suction motor should never occur. In any case, a safety float turns off the suction motor if the dirty liquid level is too high.

⚠ If water or foam starts leaking from under the tanks for any reason, immediately turn off the suction motor and empty the recovery tank.

To drain the tank:

Drive the machine to a suitable location to drain the dirty water and preferably near a toilet or a sewer drain (comply with the national regulations for waste water disposal).

Turn off the machine and remove the key from the panel.

Detach the drain hose from the hook and, keeping it high, unscrew the plug.

Lower the drain hose toward the selected drainage point.

The emptying operation can be interrupted quickly and whenever required just by raising the drain hose.

Check how much dirt is still in the tank and, if neces-

sary, wash it inside through the inspection hole by unscrewing the rear window . Fully tighten the drain hose with the screw plug and hang it on the support behind the machine. The drain hose plug must be airtight, otherwise the subsequent pressure loss will reduce drying efficiency.

## **6.6. DRIVING THE MACHINE**

Check connection between the power and battery connectors, located under the control panel.

Put the ignition key in and turn it.

Check battery charge status via the control unit and, if sufficient, select the running speed wanted, operate the brush control key and the suction control key. Now open the solution cock by lowering the detergent dosage lever which is at the back of the machine, lower the suction unit by lowering the squeegee control level, lower the washing unit, levering with your foot on the brush plate control lever.

Move forwards, pulling the forward lever up . Remember to lift the floor cleaner before reversing to avoid damaging it.

## **6.7. WORK METHOD**

### **6.7.1. PREPARATION AND WARNINGS**

Remove any loose solid residue from the surface to be treated (using suitable tools, such as vacuum cleaners, sweepers, etc.). If this is not done, the solid dirt might prevent the squeegee from operating correctly, reducing drying efficiency.

This machine can driven only by trained personnel.

### **6.7.2. OPERATING CONTROLS**

• Battery charge control: the sequence of lights progressively turns off until the battery is discharged . When the red light turns on, turn off the brush motor, close the solution supply, finish drying the small residual moisture and go to the battery charging area to charge the battery.

⚠ The batteries may be irreparably damaged if the residual charge level drops too low (see the battery operating manual). Do not force the battery discharge beyond the safety limits, turning the key off and on or in any other manner.

⚠ When an abnormal situation occurs, such as when the machine doesn't have enough power and the safety devices don't trip, stop immediately: follow the instructions in the troubleshooting section and contact a specialised worker to check the discharge control devices.

### **6.7.3. DIRECT SCRUBBING OR FOR SLIGHTLY DIRTY SURFACES**

Scrubbing and drying in a single pass.

Prepare the machine as previously described.

Check connection between the power and battery connectors, located under the control panel.

Put the ignition key in and turn it.

Check battery charge status via the control unit and, if sufficient, select the running speed wanted, operate the brush control key and the suction control key. Now open the solution cock by lowering the detergent dosage lever which is at the back of the machine, lower the suction unit by lowering the squeegee control level, lower the washing unit, levering with your foot on the brush plate control lever .

Move forwards, pulling the forward lever up or push it down to reverse . Remember to lift the floor cleaner before reversing to avoid damaging it.

Never use the machine without the detergent solution: the floor might be damaged.

### **6.7.4. INDIRECT SCRUBBING OR FOR VERY DIRTY SURFACES**

Scrubbing and drying in various passes.

Prepare the machine as previously described.

First set of operations:

Check the connection between the power and battery connector, located under the control panel.

Put the ignition key in and turn it.

Check battery charge status via the control unit and, if sufficient, operate the brush control key. Now open the solution cock by lowering the detergent dosage lever which is at the back of the machine, lower the brushing unit by levering with your foot on the brush plate control lever. Move forwards, pulling the forward lever up .

**Allow the detergent solution to work on the dirt according to what is indicated in the information relative to the detergent used.**

Second set of operations:

Proceed as explained in the previous "Direct Washing" paragraph (7.7.3) to also proceed with drying the floor.

Never use the machine without the detergent solution: the floor might be damaged.

### **6.7.5. POST-SCRUBBING OPERATIONS**

Cut off the supply of detergent.

Lift the brush unit and turn off the brush motor.

After having completely dried any traces of water on the surface, wait a few seconds and then lift the squeegee and turn off the suction motor.

Move to a suitable location to drain the tanks (as described in 7.4 and 7.5).

Empty and clean the tanks (see sections 7.4 and 7.5). Turn off the machine using the key and remove it from the control panel.

If necessary, charge the battery (see the relative section).

## **6.8. SPECIFIC INSTRUCTIONS FOR THE USE OF POWER MAINS AC 230V MODEL**

The power mains AC 230V machine may be turned on only if the voltage indicated on the tag corresponds

with the available voltage and that the electrical outlet is grounded (earthed).  
Do not damage the feed cable; do not crush or pull on it.

 **ATTENTION** Make sure that the power cable does not come into contact with the rotary brushes.

 **ATTENTION !!! - The power mains AC 230V machine has parts, which are connected to the current; contact with these could cause grave injuries or even death.**

- Before executing any type of operation on the machine always disconnect it from the electrical source.
- Never touch electric cables that are defective or worn.
- Before gaining access to the electrical system it is always necessary to disconnect the machine from the electrical source by removing the plug from the socket-outlet.
- In the case of defective, damaged, or cracked electric cables, replace immediately with authentic replacement parts.

ment parts.  
- The network of connections must be protected from water spray.

**- The patch cord for the connection of the machine to the mains power must conform to current safety rules.**

- The electrical system to which the machine is connected must be equipped with a cutout box.
- It is absolutely forbidden to use the machine in proximity to swimming pools or stretches of water.

 **EMERGENCY SITUATIONS**

**In case of emergency:**

**- Immediately disconnect the machine from the power mains.**

**- Immediately apply proper first-aid.**

If an accident should occur the machine must not be put into operation until a technician authorized by the manufacturer has examined it.

**7. MAINTENANCE INFORMATIONS**

	When needed	After every use	Weekly	Monthly
Remove and wash the squeegee		X		
Drain the recovery tank	X			
Drain, rinse with clean water or sanitize the recovery tank		X		
Charge the batteries	X	X		
Check the acid level in the battery cells (if batteries are not maintenance-free)		X		
Check the wear of the squeegee rubber blades		X		
Open and clean the suction filter		X		
Remove brushes and check for brush wear, foreign bodies and wrapped belts		X		
Verify the machine general conditions.		X		
Open and clean the solution water filter			X	
Verify that suction hose and conduct are free from obstructions			X	
Check and clean the pivoting wheels			X	
Check wear and function of traction drive belt or chain; if necessary, adjust belt or chain tension			X	
Clean the brush plate, squeegee support and squeegee				X
Check the lifting/lowering of the brush plate.				X
Check the lifting/lowering of the squeegee.				X
Grease the moving parts.				X
Check the control cable for the opening of the solution water tap.				X
Descale water hoses.				X

 Turn the key, remove it from the control panel and disconnect the battery from the machine wiring.

 All work on the electrical system as well as all maintenance and repair operations (especially those not explicitly described in this manual) should be carried out only by authorised service centres or by specialised technical personnel who are experts in the sector and in the pertinent safety regulations.

Performing regular maintenance on the machine, and carefully following the manufacturer's instructions, is the best guarantee for obtaining the best performances and extended machine service life.

### 7.1. TANKS

Drain the two tanks as described in the relative sections.

Remove any solid dirt by filling and draining the tanks until all dirt has been eliminated: use a washing hose or similar tool to do this.

**⚠ Water hotter than 50°, a high-pressure cleaner or excessively powerful sprays may damage the tanks and the machine.**

Leave the plugs of the tanks open (only while the machine is not being used) so that they can dry and thus prevent the formation of foul odours.

### 7.2. SUCTION HOSE

Detach the suction hose from the squeegee.

Now you can wash the hose and remove any obstructions.

Firmly insert the hose on the squeegee body.

### 7.3. SQUEEGEE

**⚠** Do not handle the squeegee with bare hands: wear gloves and any safety clothing needed to carry out the operation.

Detach the squeegee from the machine and clean it under running water using a sponge or a brush.

Check the efficiency and the wear on the strips in contact with the floor. They are designed to scrape the film of detergent and water on the floor and to isolate that portion of the surface to enhance the vacuum of the suction motor: this ensures that the machine will dry very efficiently. Working constantly in this manner tends to round or to deteriorate the sharp edge of the strip, thus reducing drying efficiently. This is why the squeegee strips must be replaced. To replace the worn blades, follow the instructions in the relative section. Turn the blades around to wear down the other sharp corners or to install new ones.

### 7.4. ACCESSORIES

Remove and clean the brushes or the scraper disks.

**⚠** To avoid damaging the floor and the machine, carefully check if foreign matter, such as metallic parts, screws, chips, cords or similar items, has become jammed.

Check that the brushes are flat as they work on the

surface (check for any irregular wear on the brushes or on the abrasive disks). If necessary, adjust the slant of the action on the floor.

Use only the accessories recommended by the manufacturer: other products may reduce operating safety.

### 7.5. MACHINE BODY

Use a sponge or a soft cloth to clean the exterior of the machine and, if necessary, a soft brush to eliminate tough dirt. The machine's shockproof surface is rough to make it harder to see scratches caused during use. However, this does not make it easier to remove tough stains on the surface. Steam machines can be used but it's prohibited to use hoses with running water or a high-pressure cleaner.

### 7.6. BATTERIES

#### PB-ACID

Carry out maintenance operations in accordance with the manufacturer's instructions and with all the other instructions provided in this manual.

Exposing the element plates (not completely immersed in the acid solution) will lead to rapid oxidation and irreparably reduce the element's operating capacities.

An overflowing acid solution may corrode the machine.

Use battery chargers recommended by the manufacturer and, in any case, those that are suitable for the type of battery to be charged.

Always charge batteries in well-ventilated rooms: there is an explosion risk!

The use of gel or maintenance-free batteries is highly recommended.

#### GEL

Carry out maintenance operations in accordance with the manufacturer's instructions and with all the other instructions provided in this manual.

Use only those battery chargers recommended by the manufacturer.

** If the batteries are not used, in either case, for an extended period of time, disconnect them and restore the charge within the time limits specified for the type of battery used (generally and as a precaution, no more than 3 months for Pb-acid/GEL/AGM batteries, 6 months for Li-ion batteries).**

**The manufacturer accepts no liability for damage to batteries caused by failure to follow this procedure.**

### 7.7. FUSES AND THERMAL BREAKERS

The machine is equipped with electric protection devices on the main operating components to avoid costly malfunctions.

Thermal cutouts are installed to protect the drive motor wherever foreseen and the brush motor.

When one of these breakers trips automatically, the disabled function can be reactivated by fully depres-

sing the breaker that tripped.

When the thermal breakers trip, especially when the machine is used during the first few weeks, it might not be caused by actual machine malfunctions. However, a specialised technician should check the device if the relative breaker continues to trip.

## **7.8. PERIODIC MAINTENANCE**

For all the operations described herein, refer to the instructions and detailed warnings in the relative sections.

## **7.9. RECOMMENDED SPARE PARTS**

You'll always be able to use your machine as efficiently as possible by maintaining a stock of the most common consumable materials and by scheduling routine and extraordinary maintenance. Contact your dealer for a list of these spare parts.

## **8. OPERATING CHECKS**

### **8.1. THE MACHINE DOESN'T WORK**

- ⊗ The key isn't inserted or correctly turned.
- ☺ Insert and turn the key to position "1".
- ⊗ The battery connector is disconnected or poorly attached to the main wiring connector.
- ☺ Firmly connect the two connectors.
- ⊗ The machine is charging.
- ☺ Complete the charging operation.
- ⊗ The batteries are dead.
- ☺ Charge the batteries.

### **8.2. THE MACHINE DOESN'T MOVE FORWARD**

- ⊗ The direction selection lever is in the neutral position.
- ☺ Select a running direction.
- ⊗ The floor slope is too steep.
- ☺ Manually push the machine to the new level.
- ⊗ The parking brake is applied
- ☺ Disengage the parking brake lever.
- ⊗ The thermal breaker of the drive motor is tripped.
- ☺ Stop the machine, allow it to remain inactive for 5 minutes, replace the fuses.
- ⊗ The batteries are dead.
- ☺ Charge the batteries.

### **8.3. THE BRUSHES DON'T ROTATE**

- ⊗ The brush motor switch is not selected.
- ☺ Press the button to activate the brushes.
- ⊗ The brush motor thermal breaker tripped; the motor overheated.
- ☺ Troubleshoot the cause (cords or similar items that impede movement, surface too rough, etc.) and press the reset breaker (the first from the top).
- ⊗ The transmission belt is broken.
- ☺ Replace it.
- ⊗ The motor relay or the brush motor is broken.
- ☺ Replace it.

### **8.4. NOT ENOUGH OR TOO MUCH DETERGENT**

- ⊗ The detergent solution tank is empty.
- ☺ Fill the detergent solution tank after having emptied the recovery tank.
- ⊗ The flow adjustment lever is closed or almost closed.
- ☺ Adjust/increase the detergent solution outlet flow as required.
- ⊗ The detergent feed conduit is clogged in some point.
- ☺ Clean out the conduit by removing the dirt.

### **8.5. NO SUCTION**

- ⊗ The suction hose is not connected to the squeegee.
- ☺ Connect it correctly.
- ⊗ The suction hose or the squeegee conduit are clogged.
- ☺ Clean out and remove any obstructions from the conduits.
- ⊗ The suction motor is turned off.
- ☺ Activate it.
- ⊗ The recovery tank is full.
- ☺ Empty it.
- ⊗ The suction motor is not receiving electric power or is burned.
- ☺ Check the connections and, for the latter case, replace the motor.

### **9.5 INSUFFICIENT SUCTION**

- ⊗ The recovery tank cover was not correctly tightened.
- ☺ Tighten it correctly.
- ⊗ The recovery tank drain hose plug is not perfectly closed.
- ☺ Close it correctly.
- ⊗ The suction hose, the squeegee conduit or the inspection compartment is clogged.
- ☺ Clean out and remove any obstructions from the conduits.

### **8.6. THE BRUSH MOTOR OR THE SUCTION MOTOR DOESN'T STOP**

- ☺ Stop the machine, cutting off the main power supply and disconnecting the main battery connector, and contact the technical service centre.

### **8.7. THE SQUEEGEE DOESN'T CLEAN OR DRY EFFICIENTLY**

- ⊗ The squeegee blades are worn or are dragging solid dirt.
- ☺ Replace or clean them.
- ⊗ The squeegee adjustment is not correct; the advancement must be exactly perpendicular to the running direction.
- ☺ Adjust the squeegee.
- ⊗ The suction hose or the squeegee conduit are clogged.
- ☺ Clean out and remove any obstructions from the conduits.

### 8.8. THE BATTERY CHARGER DOESN'T WORK

- ⊗ The battery charge doesn't start.
- ⊙ Check that the battery charger is connected to the battery. Consult the battery charger manual.

### 8.9. THE BATTERIES DO NOT CHARGE OR DO NOT HOLD A CHARGE

- ⊗ At the end of the charging process, the battery is not correctly charged (see the battery manufacturer's instruction-maintenance manual)
- ⊙ Check the battery charger error message and check the data indicated on the display (see the battery charger's instruction manual).
- ⊗ The batteries are new and do not generate 100% of the rated performances.
- ⊙ The accumulator reaches the maximum performance after 20-30 complete charge cycles.
- ⊗ The electrolyte has evaporated and does not completely cover the plates.
- ⊙ Check the battery manufacturer's use and maintenance manual.
- ⊗ There are significant differences in density among the various elements.
- ⊙ Replace the damaged battery.

Always consult the battery and battery charger use and maintenance manual. If this does not solve the problem, contact the authorised technical service centre.

**The manufacturer CANNOT solve problems caused by using batteries and battery chargers that were not directly supplied.**

## 9. CONDITIONS OF WARRANTY

All our appliances are subjected to rigorous tests and are covered by warranty against material or manufacturing defects for a period of 12 months. The warranty comes into effect from the date of purchase. The date of purchase is the date indicated on the receipt issued by the Reseller when the appliance is consigned. The manufacturer shall repair or replace any faulty parts free of charge during the period covered by the warranty. Any defects, which cannot be clearly attributed to material or manufacturing defects shall be examined by one of our Technical Service Centres or at our factory and charged in accordance with the outcome. The following are anyhow not covered by the warranty: accidental damage during transportation or handling, accidental damage caused by negligence or unsuitable conduct, damage due to incorrect or improper uses or installations which do not conform with the warnings included in the instruction manual, and anyhow due to unusual events which do not depend on the running or use of the appliance. Appliances requiring repair must be delivered at the Technical Service Centre complete with all their original accessories together with proof of purchase. If the appliance has been repaired or tampered with by unauthorised third parties, the warranty shall be considered null and void. The war-

ty shall also be considered null and void if the user is not able to produce an original (legible and complete) document proving purchase or if it not possible to read the appliance serial number located on the frame. The appliance shall not be replaced and the warranty shall not be extended once the appliance has been affected by a fault. Repairs shall be carried out at one of our Authorised technical Service Centres or at our factory. Appliances for repair must be sent carriage free, that is, the user shall pay and be responsible for carriage. The warranty does not cover the cleaning of working parts, any scheduled maintenance nor the repair or replacement of parts subject to normal wear and tear. The manufacturer shall not be held liable for damage to persons or things caused by any installation which does not comply with the instructions in the manual or faulty use of the appliance.

### 9.1. SCRAPPING OF THE MACHINE

If the machine will no longer be used, remove the batteries and dispose of them in accordance with the eco-compatibility regulations as set forth in European standard **2013/56/EU** or deposit them in an authorised collection centre.

To dispose of the machine, comply with the current laws where it is used:

- disconnect the machine from the mains and clean it after emptying any liquids;
  - separate the machine into groups of homogeneous materials (plastics in accordance with the recycling symbol, metals, rubber, packing). For parts containing different materials, contact the competent authorities;
- Each homogeneous group must be disposed of in accordance with recycling laws.

In addition, it is recommended to eliminate those parts of the machine that may be dangerous, especially for children.

### 9.2. DISPOSAL (WEEE)



As the owner of electrical or electronic equipment, the law (in accordance with the EU Directive **2012/19/EU** on waste from electrical and electronic equipment and the national laws of the EU Member States that have implemented this Directive) prohibits you from disposing of this product or its electrical / electronic accessories as municipal solid waste and obliges you to make use of the appropriate waste collection facilities.

The product can be disposed of by returning it to the distributor when a new product is purchased. The new product must be equivalent to that being disposed of. Disposing of the product in the environment can cause great harm to the environment itself and human health. The symbol in the figure indicates the urban waste containers and it is strictly prohibited to dispose of the equipment in these containers. Non-compliance with the regulations stipulated in the Directive **2012/19/EU**

and the decrees implemented in the various EU Member States is administratively punishable.





- 1. GENERALITES
  - 1.1. BUT DU MANUEL
  - 1.2. TERMINOLOGIE ET LEGENDE DES SYMBOLES REDACTIONNELS
  - 1.3. IDENTIFICATION DE LA MACHINE
  - 1.4. USAGE PREVU
  - 1.5. 2.5 MODIFICATIONS TECHNIQUES
- 2. INFORMATIONS SUR LA SECURITE
  - 2.1. REGLES IMPORTANTES
  - 2.2. EMISSION SONORE ET VIBRATIONS
- 3. INFORMATIONS SUR LA MANUTENTION
  - 3.1. MANUTENTION DE L'EMBALLAGE
  - 3.2. CONTROLE A LA RECEPTION
  - 3.3. DEBALLAGE
  - 3.4. MANUTENTION DE LA MACHINE, DES BATTERIES ET DU CHARGEUR DE BATTERIES
- 4. INFORMATIONS TECHNIQUES
  - 4.1. DESCRIPTION GENERALE
    - 4.1.1. MACHINE
    - 4.1.2. BATTERIES
    - 4.1.3. CHARGEUR DE BATTERIES
  - 4.2. STRUCTURE ET FONCTIONS
    - 4.2.1. MACHINE
    - 4.2.2. BATTERIES
  - 4.3. ACCESSOIRES
- 5. INFORMATIONS SUR L'INSTALLATION
  - 5.1. PREPARATION DES BATTERIES
  - 5.2. INSTALLATION ET BRANCHEMENT DES BATTERIES
    - 5.2.1. CONFIGURATION DE L'INDICATEUR DE LA DÉCHARGE DES BATTERIES
  - 5.3. CONFIGURATION DU CHARGEUR DE BATTERIE
  - 5.4. PREPARATION DE LA MACHINE
- 6. INFORMATIONS SUR L'UTILISATION
  - 6.1. RECHARGE DES BATTERIES
  - 6.2. MONTAGE, DEMONTAGE, REGLAGE DU SUCEUR ET DE LA BAVETTE DE PROTECTION
    - 6.2.1. MONTAGE DU SUCEUR
    - 6.2.2. DEMONTAGE DU SUCEUR
    - 6.2.3. REMPLACEMENT DES BAVETTES DU SUCEUR
    - 6.2.4. REGLAGE DU SUCEUR
    - 6.2.5. MONTAGE ET DEMONTAGE DE LA BAVETTE ANTI-ECLABOUSSURES
  - 6.3. MONTAGE ET DEMONTAGE DES BROSSES
  - 6.4. REMPLISSAGE ET VIDANGE DU RESERVOIR DE SOLUTION DETERGENTE
  - 6.5. VIDANGE DU RESERVOIR DE L'EAU SALE
  - 6.6. CONDUITE DE LA MACHINE
  - 6.7. METHODE DE TRAVAIL
- 6.7.1. PREPARATION ET CONSEILS
- 6.7.2. COMMANDES DE FONCTIONNEMENT
- 6.7.3. LAVAGE DIRECT OU POUR SURFACES LEGEREMENT SALES
- 6.7.4. LAVAGE INDIRECT OU POUR SURFACES TRES SALES
- 6.7.5. OPERATIONS APRES-LAVAGE
- 6.8. NORMES PARTICULIERES D'UTILISATION DU MODELE AVEC ALIMENTATION AC 230V
- 7. INFORMATIONS SUR L'ENTRETIEN
  - 7.1. RESERVOIRS
  - 7.2. TUYAU D'ASPIRATION
  - 7.3. LE SUCEUR
  - 7.4. ACCESSOIRES
  - 7.5. CORPS DE LA MACHINE
  - 7.6. BATTERIES
  - 7.7. FUSIBLES ET DISJONCTEURS
  - 7.8. ENTRETIEN PERIODIQUE
  - 7.9. PIECES DE RECHANGE CONSEILLEES
- 8. PETIT GUIDE DE DEPANNAGE
  - 8.1. LA MACHINE NE FONCTIONNE PAS
  - 8.2. LA MACHINE N'AVANCE PAS
  - 8.3. LES BROSSES NE TOURNENT PAS
  - 8.4. LA DISTRIBUTION DE SOLUTION DETERGENTE EST INSUFFISANTE OU INEXISTANTE
  - 8.5. ABSENCE D'ASPIRATION
  - 8.6. L'ASPIRATION N'EST PAS EFFICACE
  - 8.7. LE MOTEUR DES BROSSES OU LE MOTEUR ASPIRATION NE S'ARRENT PAS
  - 8.8. LE SUCEUR NE NETTOIE PAS OU NE SECHE PAS BIEN
  - 8.9. LE CHARGEUR DE BATTERIES NE FONCTIONNE PAS
  - 8.10. LES BATTERIES NE SE CHARGENT PAS OU NE MAINTIENNENT PAS LA CHARGE
- 9. CONDITIONS DE GARANTIE
  - 9.1. DEMOLITION DE LA MACHINE
  - 9.2. ÉLIMINATION

## 1. GENERALITES

### 1.1. BUT DU MANUEL

Afin de faciliter la consultation et la lecture des arguments qui vous intéressent, reportez-vous au sommaire au début de la section correspondant à votre langue.

Ce manuel a été rédigé par le fabricant et fait partie intégrale de l'équipement de la machine. Il doit être conservé en tant que tel pendant toute la vie de la machine jusqu'à sa mise au rebut.

Le client doit vérifier si le personnel préposé à la conduite de la machine a bien lu et assimilé le contenu de ce manuel afin de respecter scrupuleusement les instructions qu'il reporte.

Seule l'observation constante des prescriptions fournies dans ce manuel permettra d'obtenir les meilleurs résultats du point de vue de la sécurité, des performances, de l'efficacité et de la longévité de la machine en votre possession. Le non-respect de ces règles peut provoquer des dommages à l'homme, à la machine, à la surface lavée et à l'environnement qui ne pourront en aucun cas être imputés au fabricant. Ce manuel décrit de façon détaillée la machine et fournit des indications et des descriptions concernant exclusivement les batteries et le chargeur de batteries (optionnels) mis à la disposition par le fabricant.

Les batteries et le chargeur de batteries sont des composants essentiels pour compléter la machine. Ils en conditionnent le fonctionnement en termes d'autonomie et de performances. Seule la juste combinaison entre les deux accessoires (batteries et chargeur de batteries) permet d'obtenir le maximum des performances et d'éviter de grosses pertes d'argent. Pour plus de détails à ce sujet, veuillez vous reporter aux manuels spécifiques des batteries et du chargeur de batteries.

Le chargeur de batteries et les batteries que nous préconisons (optionnels) assurent la meilleure compatibilité avec la machine et garantissent, en plus d'une exceptionnelle polyvalence (chargeur de batteries) des standards de qualité et des performances qui placent cette autolaveuse au sommet de sa catégorie.

### 1.2. TERMINOLOGIE ET LEGENDE DES SYMBOLES REDACTIONNELS

Pour une plus grande clarté et souligner de façon adéquate les différents aspects des instructions décrites, on a eu recours à des termes et à des symboles rédactionnels définis et illustrés ci-dessous:

- **Machine.** Cette définition remplace la désignation commerciale à laquelle se réfère ce manuel.

- **Machine.** Cette définition remplace la désignation commerciale à laquelle se réfère ce manuel.

- **Opérateur.** la (les) personne(s) chargée(s) d'installer, de faire fonctionner, de régler, d'entretenir, de nettoyer, de dépanner, de transporter une machine..

- **Technicien.** Ce sont les personnes qui possèdent l'expérience, la préparation technique, la connaissance lé-

gislative et normative permettant d'effectuer toutes les interventions nécessaires avec la faculté de reconnaître et de prévenir les risques potentiels pendant l'installation, la manutention et l'entretien de la machine.

 - **SYMBOLE INDICATION** Ce sont des informations particulièrement importantes pour ne pas endommager la machine.

 - **SYMBOLE ATTENTION** Ce sont des informations extrêmement importantes afin de prévenir de sérieux dommages à la machine et au milieu dans lequel elle opère.

 - **SYMBOLE DE DANGER** Ce sont des informations vitales afin d'éviter de graves (ou extrêmes) conséquences à la santé des personnes et de sérieux dommages à la machine et au milieu dans lequel on opère.

 Poids total prêt à l'emploi

 **Pente maximale de la zone de travail 2%**  
**(Pente maximale de la zone de transport 10%)**

 **Puissance de l'entraînement de la brosse**

 **Puissance de la turbine d'aspiration**

### 1.3. IDENTIFICATION DE LA MACHINE

La plaquette d'identification appliquée sous le tableau de bord, reporte les informations.

### 1.4. USAGE PREVU

Cet appareil convient à un usage industriel, par exemple dans le cadre d'hôtels, d'écoles, d'hôpitaux, d'usines, de magasins, de bureaux et d'agences de location.

La machine en question est une autolaveuse pour sols: elle a été conçue pour le lavage et l'aspiration de liquides de sols plats, rigides, aplanis, lisses ou modérément rugueux, uniformes et libres d'obstacles dans des environnements civils et industriels. Tout autre usage est interdit. Vous êtes priés d'observer attentivement les informations sur la sécurité reportées dans ce manuel.

L'autolaveuse distribue sur la surface à traiter une quantité de solution (réglable opportunément) d'eau et de détergent tandis que les brosses éliminent la saleté du sol. Grâce à l'unité d'aspiration dont elle est équipée, elle peut sécher parfaitement en un seul passage les liquides et la saleté à peine éliminés par les brosses frontales à travers le suceur.

En associant opportunément un détergent pour le nettoyage avec les différents types de brosses (ou disques abrasifs) disponibles, la machine est en mesure de s'adapter à tous les types de sols et de saletés.

### 1.5. 2.5 MODIFICATIONS TECHNIQUES

Dans un souci d'amélioration constante, le fabricant se réserve le droit d'apporter, sans aucun préavis, des mo-

difications techniques sur la machine. Pour cette raison, certains détails de la machine en votre possession pourraient être différents des indications et des illustrations reportées dans ce manuel, sans que pour autant, les informations et la sécurité en soient compromises.

## 2. INFORMATIONS SUR LA SECURITE

### 2.1. REGLES IMPORTANTES

 **Lisez attentivement ce manuel avant de procéder aux opérations de mise en route, utilisation, entretien ou n'importe quelle autre intervention sur la machine.**

 **Observez rigoureusement toutes les prescriptions contenues dans ce manuel et dans ceux relatifs aux batteries et au chargeur de batteries (avec une attention particulière aux prescriptions reportant le symbole d'attention et de danger.**

**Le fabricant décline toute responsabilité en cas de dégâts à des personnes ou à des biens provoqués par le non-respect desdites prescriptions.**

 Cette machine doit être alimentée uniquement avec une basse tension de sécurité qui correspond à l'annotation indiquée sur l'autocollant technique.

 Avant d'utiliser la machine, vérifiez l'emplacement de chaque composant.

 La conduite de la machine doit être exclusivement confiée à un personnel spécialement formé, ayant fait preuve de son aptitude et qui aura été expressément chargé de sa conduite. Pour prévenir toute utilisation intempestive, la machine doit être remise dans un endroit inaccessible à des tierces personnes et après d'avoir retiré la clé de contact.

 Cet appareil n'est pas destiné à être utilisé par des personnes (y compris des enfants) avec des capacités physiques, sensorielles ou mentales réduites ou manquant d'expérience et/ou de connaissances.

- Les enfants doivent être surveillés pour s'assurer qu'ils ne jouent pas avec l'appareil

 Cette machine est uniquement destinée à l'usage pour lequel elle a été conçue. Évaluez le type d'édifice dans lequel vous opérez et observez scrupuleusement les règles et les conditions de sécurité qui y sont en vigueur.

 Il est interdit d'utiliser la machine dans des lieux insuffisamment éclairés, dans des environnements à risque de déflagrations, en présence de saleté nuisible à la santé (poussières nocives, gaz, etc.), sur des routes ou des passages publics ni à l'extérieur en général.

 La plage de température d'exercice prévue est comprise entre +4°C et + 35°C. La machine doit être remise dans un endroit sec et non corrosif où la température doit être comprise entre + 10°C et + 50°C. Le taux d'humidité prévu pour la machine dans n'importe quelle condition d'exercice doit être compris entre 30% et 95%.

 Il est interdit d'aspirer des liquides, des gaz, des poudres sèches, acides et solvants (ex. diluants pour

vernis, acétone, etc.) même s'ils sont dilués. Il est aussi interdit d'aspirer des liquides inflammables ou explosifs (ex. essence, huile combustible, etc.) de même que des objets en flammes ou incandescents.  Il est interdit d'utiliser l'autolaveuse sur des déclivités ou des rampes dépassant 2%. En cas de déclivités légères, manœuvrez toujours avec prudence, sans faire demi-tour ni de manœuvres transversales.

**Pente maximale de la zone de transport 10%.** Sur des déclivités plus élevées, manœuvrez toujours avec prudence en évitant les accélérations incontrôlées et prévenir le capotage. Conduisez à petite vitesse. Les rampes et/ou les marches doivent être affrontées avec les brosses et le seuteur soulevés.

 **La machine ne doit jamais être garée sur un sol en pente.**

 La machine ne doit jamais être laissée sans surveillance avec la clé de contact connectée. Avant de quitter la machine, il faut toujours déconnecter et retirer la clé de contact, couper l'arrivée de courant et prendre les mesures pour la protéger contre toute manœuvre accidentelle.

 Faites très attention aux tierces personnes en particulier aux enfants présents dans l'environnement de travail.

 Il est interdit d'utiliser la machine pour le transport de personnes ou d'objets ou la traction de charges. Il est interdit de tracter la machine.

 Il est interdit d'utiliser la machine pour y poser des charges sous aucun motif. Il est aussi interdit d'obstruer les ouvertures de ventilation et d'évacuation de la chaleur.

 Il est interdit de démonter ou de modifier les dispositifs de sécurité.

 Le port de l'équipement de protection individuelle est obligatoire : tablier ou combinaison, chaussures antidérapantes et imperméables, gants en caoutchouc, lunettes et oreillettes de protection, masque pour la protection des voies respiratoires. Enlevez les bijoux, la montre, la cravate ou tout autre accessoire qui pourrait être happé pendant l'utilisation de la machine et provoquer de graves accidents.

 Il est interdit de mettre les mains dans les pièces en mouvement.

 N'utilisez pas de détergents différents de ceux préconisés et suivez le mode d'emploi reporté sur les fiches de sécurité. Le détergent doit être rangé dans un endroit inaccessible aux enfants. En cas de contact avec les yeux, rincez immédiatement et abondamment avec de l'eau. En cas d'ingestion, consultez immédiatement un médecin.

Vérifiez si les prises de courant pour l'alimentation du chargeur de batteries sont branchées à une mise à la terre et si elles sont protégées par des disjoncteurs thermiques et différentiels.

 Si la machine est équipée de batteries au gel, le réglage de l'indicateur de charge situé sur le tableau

de commande est fondamental. Pour ce réglage, adressez-vous à votre revendeur ou reportez-vous au paragraphe correspondant dans le manuel de mode d'emploi de la machine.

⚠ Le mode d'emploi du fabricant des batteries doit être suivi rigoureusement ainsi que la législation en la matière. Les batteries doivent toujours être propres et sèches dans le but de prévenir les courants de dispersion superficielle. Protégez les batteries contre les impuretés, comme la poudre métallique.

🚫 Ne posez pas d'outils sur les batteries : danger de court-circuit et d'explosion.

🚫 Suivez scrupuleusement les instructions de sécurité en manipulant l'acide pour batteries.

En cas de champs magnétiques particulièrement élevés, évaluez l'effet éventuel sur l'électronique de contrôle.

Ne lavez jamais la machine en dirigeant des jets d'eau dessus.

🧼 Les eaux résiduelles contiennent du détergent, du désinfectant, de l'eau, de la matière organique et inorganique récupérés pendant les phases de travail: elles doivent être traitées selon la législation locale en la matière.

⚠ Débranchez immédiatement la machine en cas de panne ou de dysfonctionnement. N'y touchez pas et faites appel à un centre de service après-vente agréé.

🚫 Toutes les opérations d'entretien ou de changement des accessoires doivent être effectuées dans un endroit bien éclairé et seulement après avoir débranché la machine de l'alimentation électrique en ayant débranché le connecteur des batteries.

🧑‍🔧 Les interventions sur le circuit électrique et toutes les opérations d'entretien (en particulier celles qui ne sont pas décrites dans ce manuel) doivent être effectuées auprès de centres de service après-vente agréés ou par des techniciens spécialisés informés sur la législation en vigueur en matière de sécurité.

🧑‍🔧 En cas de réparation, utilisez seulement des pièces de rechange d'origine car elles offrent la certitude que l'appareil puisse fonctionner en toute sécurité et sans inconvénient. N'utilisez jamais de pièces récupérées sur d'autres machines.

🧑‍🔧 Avant toute utilisation, vérifiez la machine, en particulier l'état du câble de recharge des batteries et du connecteur. En cas de mauvaises conditions, n'utilisez la machine sous aucun motif et faites appel à un centre de service après-vente pour la réparation.

🧑‍🔧 Eteignez immédiatement le moteur d'aspiration en cas de débordement de mousse ou de liquide.

🧑‍🔧 La machine n'a pas été conçue pour le lavage de sols en tissu comme la moquette, les tapis, etc. L'utilisation de cires, shampooings moussants ou des dispersions le long des tuyaux peut endommager sérieusement la machine ou obstruer lesdits tuyaux.

## 2.2. EMISSION SONORE ET VIBRATIONS consulter la dernière page

## 3. INFORMATIONS SUR LA MANUTENTION

### 3.1. MANUTENTION DE L'EMBALLAGE

⚠ Assurez-vous d'avoir solidement ancré la machine emballée avant de procéder à sa manutention afin de prévenir tout capotage ou chutes éventuelles.

Le chargement/déchargement des camions doit s'effectuer sous un éclairage adéquat.

La machine emballée doit être manutentionnée avec des engins adaptés en veillant à ne pas endommager/heurter l'emballage. Ne le renversez pas et posez-le à terre en procédant avec douceur et prudence.

🧑‍🔧 Ces indications sont aussi valables pour les batteries et le chargeur de batteries.

### 3.2. CONTROLE A LA RECEPTION

🧑‍🔧 Au moment de la réception de la marchandise (machine, batteries ou chargeur de batteries), vérifiez avec attention l'état de l'emballage et de son contenu. En cas de dégâts apparents, réceptionnez la marchandise "sous réserves" en les mentionnant sur le bulletin de livraison.

### 3.3. DEBALLAGE

⚠ Endossez l'équipement de protection individuelle et utilisez les outils adéquats pour limiter les risques d'accident.

Procédez de la façon suivante s'il s'agit d'un emballage en carton:

- coupez les feuillards en plastique avec des ciseaux ou autre instrument tranchant,
- enlevez le carton en tirant par le haut,
- enlevez les sachets et vérifiez le contenu (manuel de mode d'emploi et d'entretien, connecteur pour chargeur de batteries),
- enlevez les éléments de fixation qui fixent la machine à la palette,
- déballez les brosses et le suceur,
- déchargez la machine (en la faisant reculer) de la palette en interposant une rampe d'accès entre le sol et la palette.

Procédez de la même façon pour déballez le chargeur de batteries optionnel (en le tirant par le haut avec les poignées prévues à cet effet) et les batteries optionnelles.

Eloignez tous les éléments d'emballage, puis montez les accessoires et les batteries selon le paragraphe spécifique.

Il est conseillé de garder tous les éléments d'emballage car ils peuvent être réutilisés pour transporter la machine à un autre endroit ou auprès d'un centre de service après-vente agréé. Sinon ils devront être éliminés conformément à la législation en vigueur en la matière.

### 3.4. MANUTENTION DE LA MACHINE, DES BATTERIES ET DU CHARGEUR DE BATTERIES

⚠ Ne manutentionnez jamais la machine avec un chariot élévateur car son châssis n'a pas été conçu pour supporter un levage direct.

Avant de manutentionner la machine il faut:

- vider le réservoir de l'eau sale et le réservoir de la solution détergente,
- démonter le suceur et les brosses ou les entraîneurs,
- débrancher et enlever les batteries.

Placez la machine sur la palette d'origine ou sur une autre de portée et dimensions suffisantes en vous aidant d'une rampe d'accès.

Fixez solidement la machine et le suceur à la palette avec des fixations métalliques ou autres adaptés au poids des éléments.

Levez la palette avec la machine pour la charger sur le camion.

Fixez solidement la machine et la palette avec des cordes à la caisse du camion.

Si vous disposez d'engins de transport privés avec rampes d'accès, vous pouvez pousser directement la machine dessus sans palette. Il faudra cependant protéger la machine et ses composants contre les heurts violents, l'humidité, les vibrations et les manœuvres brusques pendant le transport.

Les caissons des batteries sont dotés d'ouvertures pour assurer la prise d'outils de manutention.

La manutention ou l'introduction (dans le logement de la machine) des batteries doit être effectuée par des manutentionnaires spécialisés et des engins adéquats (câbles, pitons, etc.) ayant une portée suffisante. Manutentionnez les batteries en suivant les mêmes instructions que pour la machine ainsi que les indications reportées dans le manuel spécifique du fabricant.

Le chargeur de batteries peut être manutentionné verticalement ou horizontalement sur les supports dont il est équipé en suivant les mêmes instructions que pour la machine ainsi que les indications reportées dans le manuel spécifique du fabricant.

## 4. INFORMATIONS TECHNIQUES

### 4.1. DESCRIPTION GENERALE

#### 4.1.1. MACHINE

Les caractéristiques principales de la machine sont les suivantes :

- La forme de le suceur, les flux de l'air, les bavettes en caoutchouc bien étudiées donnent comme résultat un séchage optimal même sur un sol carrelé. Grâce à la forme particulière du châssis et du support de le suceur, la machine ne laisse aucune traînées d'eau dans les virages même avec un suceur de dimensions réduites.

- Excellente distribution des poids et ergonomie, grâce au poids important du plateau des brosses et de l'emplacement des batteries montées sur le barycentre de la machine.

- Grand poids sur les brosses qui agissent ainsi efficacement sur le sol. La pression est assurée par le poids propre du plateau, sans ressorts ou dispositifs aléatoires pouvant provoquer des imprécisions. Tout le poids est suspendu, le plateau étant constitué d'un acier de 15 mm d'épaisseur.

- Grande capacité des réservoirs ce qui signifie réduction des temps morts dus aux aller-retour vers le lieu de ravitaillement de l'eau. Ils n'ont aucune membrane flexible délicate et difficile à nettoyer. Le réservoir de l'eau usée a une capacité de différents litres de volume pour la décantation de la mousse éventuelle.

- Système de traction adéquat au poids de la machine qui confère agilité et maniabilité de conduite.

- Robustesse de fabrication. Le châssis et le suceur sont en aluminium et en tôle de grosse épaisseur, 6 mm, 8 mm, 10 mm, jusqu'à 20mm découpés au laser et soudés. Le plateau de la brosse est en acier d'une épaisseur de 15 mm avec un traitement superficiel qui le protège pendant des milliers d'heures en cas d'environnement salin. Les vis sont en acier inoxydable 100% et la carrosserie des réservoirs est en polyéthylène antichocs de 7-8 mm d'épaisseur. Tout est simple et très solide, sans complications inutiles.

- Le logement des batteries peut accueillir des batteries de grande capacité, ce qui permet une grande autonomie de travail.

- L'emplacement du moteur d'aspiration à l'intérieur de la machine garantit un fonctionnement silencieux.

- Nettoyage du réservoir d'eau sale facilité car il n'a pas les anfractuosités typiques des réservoirs d'eau sale situés dans une position inférieure.

#### 4.1.2. BATTERIES

Indépendamment du type de fabrication, les performances d'une batterie sont indiquées avec une capacité se référant toujours à une durée de décharge. Un autre paramètre important est le nombre de décharges possibles. La capacité est exprimée en Ampère/heure (Ah), tandis que la durée de décharge est généralement de 20 heures (C20 ou 20h, ou n'est pas expressément indiqué) ou 5 heures (C5 ou 5h). Les cycles de décharge/recharge indiquent le nombre de fois que la batterie supporte la recharge dans les meilleures conditions, c'est à dire la vie utile de la batterie en respectant toutes les mesures prévues. Par conséquent, la capacité d'une même batterie varie en fonction de l'utilisation plus ou moins rapide du courant. C'est pour cette raison que les valeurs de la capacité exprimées en C5 ou C20 varient aussi sensiblement. Il est essentiel de tenir compte de ces facteurs au moment de faire la comparaison entre les batteries que nous offrons et les autres disponibles sur le marché.

Cette machine peut être équipée de deux types de batteries différents:

- Batteries à modules blindés tubulaire au Pb-Acide: elles requièrent le contrôle périodique du niveau de l'électrolyte dans chaque élément!

**⚠ Un élément non recouvert par la solution acide s'oxyde en 24 heures et les performances dudit élément sont compromises de façon permanente.**

 Reportez-vous au manuel des batteries afin de

prévenir tout risque physique et économique.

- Batteries à modules au gel: elles ne requièrent pas d'entretien ni d'environnement particulier pour la recharge (car elles n'émettent pas de gaz nocifs), elles sont donc fortement conseillées.

**⚠ Il n'est absolument pas dit que les batteries et le chargeur de batteries ayant les mêmes caractéristiques techniques que ceux que nous proposons donnent des résultats analogues, seule une parfaite compatibilité entre ces éléments (batteries au Pb-Acide, batteries au gel et chargeur de batteries) garantit les performances, la vie utile, la sécurité et la valeur de l'investissement.**

#### 4.1.3. CHARGEUR DE BATTERIES

Ce type de chargeur à haute fréquence assure une excellente recharge des batteries en en prolongeant l'autonomie et la vie et grâce à la possibilité d'être étalonné il représente une solution très rationnelle car il réduit notamment le nombre de chargeurs nécessaires en magasin. Le même chargeur de batteries peut en effet aussi bien être utilisé pour les batteries au Pb-Acide que pour les batteries au gel.

Le visuel numérique fournit une série d'informations qui permet de contrôler le processus de recharge, les batteries et le chargeur de batteries même (reportez-vous au manuel spécifique pour avoir plus de détails).

**⚠ Il n'est absolument pas dit que les batteries et le chargeur de batteries ayant les mêmes caractéristiques techniques que ceux que nous proposons donnent des résultats analogues, seule une parfaite compatibilité entre ces éléments (batteries au Pb-Acide, batteries au gel et chargeur de batteries) garantit les performances, la vie utile, la sécurité et la valeur de l'investissement.**

Se référer au manuel correspondant du fabricant fourni.

## 4.2. STRUCTURE ET FONCTIONS

### 4.2.1. MACHINE

#### PHOTO A

- 1 COFFRE LOGEMENT DES BATTERIES
- 2 RÉSERVOIR D'EAU SALE
- 3 BOUCHON DE REMPLISSAGE DU RÉSERVOIR SOLUTION
- 4 RÉSERVOIR SOLUTION DETERGENTE
- 5 CARTER DE PROTECTION MOTEUR BROSSES
- 6 BAVETTE ANTI-ECLABOUSSURES
- 7 ROUE PARE-CHOC
- 8 ROUE DE TRACTION

#### PHOTO B

- 1 PANNEAU DE COMMANDE
- 2 INTERRUPTEUR A CLE ON / OFF
- 3 LEVIER DE DOSAGE DE LA SOLUTION DETERGENTE
- 4 TUYAU DE VIDANGE DU RÉSERVOIR D'EAU SALE
- 5 BOUCHON DE VIDANGE DU RÉSERVOIR DE LA

#### SOLUTION DETERGENTE

- 6 PÉDALE LEVÉE/ DESCENTE GROUPE BROSSES
- 7 BOUCHON DE RINSAGE-INSPECTION DU RÉSERVOIR D'EAU SALE
- 8 LEVIER LEVÉE/ DESCENTE SUCEUR
- 9 FICHE CHARGEUR BATTERIE
- 10 LEVIER DE COMMANDE DE TRACTION AVANT / ARRIÈRE

#### PHOTO C MODÈLE DC 24V AVEC TRACTION

- 1 TÉMOIN LUMINEUX MARCHE AVANT/ ARRIÈRE
- 2 SELECTEUR POUR LE REGLAGE DE LA VITESSE D'AVANCEMENT
- 3 TÉMOIN LUMINEUX DE LA VITESSE D'AVANCEMENT
- 4 INTERRUPTEUR MOTEUR BROSSES
- 5 INTERRUPTEUR MOTEUR ASPIRATION
- 6 INDICATEUR DE CHARGE BATTERIE

#### PHOTO D MODÈLE DC 24V AVEC TRACTION

- 1 INTERRUPTEUR A CLE ON / OFF
- 2 LEVIER DE COMMANDE DE TRACTION
- 2A TRACTION AVANT
- 2B TRACTION ARRIÈRE
- 3 COMPTE HEURES
- 4 DISJONCTEUR THERMIQUE MOTEUR BROSSES
- 5 DISJONCTEUR THERMIQUE MOTEUR TRACTION
- 6 LEVIER DE DOSAGE DE LA SOLUTION DETERGENTE
- 7 TUYAU DE VIDANGE DU RÉSERVOIR D'EAU SALE
- 8 FICHE CHARGEUR BATTERIE
- 9 LEVIER LEVÉE/ DESCENTE SUCEUR

#### PHOTO E MODÈLE DC 24V SANS TRACTION

- 1 INTERRUPTEUR MOTEUR BROSSES
- 2 INTERRUPTEUR MOTEUR ASPIRATION
- 3 INDICATEUR DE CHARGE BATTERIE

#### PHOTO F MODÈLE AC 230V

- 1 INTERRUPTEUR GENERAL ON/OFF
- 2 INTERRUPTEUR MOTEUR BROSSES
- 3 INTERRUPTEUR MOTEUR ASPIRATION

#### PHOTO G MODÈLE DC 24V

- 1 COFFRE DU LOGEMENT D'ASPIRATION
- 2 LOGEMENT BATTERIES AVEC BATTERIES 12V
- 3 COFFRE LOGEMENT DES BATTERIES

#### PHOTO H MODÈLE DC 24V

- 1 FILTRE D'ASPIRATION
- 2 LOGEMENT DU MOTEUR D'ASPIRATION

#### PHOTO I MODÈLE DC 24V

SCHEMA DE BRANCHEMENT BATTERIES

#### PHOTO L

- 1 CONNECTION TUYAU D'ASPIRATION
- 2 POMMEAU DE REGLAGE DE L'INCLINATION DU SUCEUR

- 3 POMMEAU DE DEPOSE DES BAVETTES DU SUCEUR
- 4 ROUE PARE-CHOCS DU SUCEUR
- 5 POMMEAU DE REGLAGE DE LA PRESSION DU SUCEUR
- 6 ROUE SUCEUR
- 7 POMMEAU DU DEMONTAGE SUCEUR

## PHOTO M

- 1 RESSORT DE FIXATION DE LA BAVETTE ANTIÉCLABOUSSURES
- 2 BAVETTE ANTI-ÉCLABOUSSURES

## PHOTO M

- 1 LEVIER DU FREIN A MAIN

### 4.2.2. BATTERIES

Si elles sont fournies, les batteries au Pb-Acide (si non à charge à sec) ou au gel, sont prêtes à être montées: Couleur rouge pôle positif  
Couleur noir pôle négatif.

### 4.3. ACCESSOIRES

Votre revendeur pourra vous illustrer la liste complète et mise à jour de tous les accessoires disponibles comme les brosses, entraîneurs, disques, etc.

## 5. INFORMATIONS SUR L'INSTALLATION

### 5.1. PREPARATION DES BATTERIES

⚠ Les caractéristiques techniques des batteries utilisées doivent correspondre à celles indiquées dans le paragraphe des informations techniques. L'utilisation de batteries différentes peut endommager sérieusement la machine ou requérir des recharges plus fréquentes.

🔧 Pendant l'installation ou toute autre manipulation des batteries, l'opérateur doit endosser l'équipement de protection individuelle afin de prévenir les accidents. Il devra opérer loin de flammes nues, sans court-circuiter les pôles des batteries, ni provoquer d'étincelles. Il est interdit de fumer.

Les batteries sont livrées remplies de solution acide (pour les batteries au Pb-Acide) et prêtes à l'emploi. Suivez les instructions contenues dans le manuel des batteries, en particulier les consignes de sécurité et le mode d'emploi.

### 5.2. INSTALLATION ET BRANCHEMENT DES BATTERIES

⚠ Ces opérations doivent être effectuées par un personnel spécialisé.

Débranchez le connecteur Anderson du câblage des batteries du connecteur Anderson du câblage de la machine. Tirez toujours sur le connecteur même, jamais sur le fil.

🔧 **Branchez le câblage de la batterie à la batterie en branchant les bornes et en respectant exactement la polarité (câblage rouge "+", câblage noir**

**"-") ! Un court-circuit éventuel de la batterie peut provoquer des explosions!**

Après avoir vérifié si toutes les commandes sur le tableau de commande sont sur "0" ou au repos, branchez le connecteur des batteries à celui de la machine. ⚠ Fermez le logement batteries en veillant à n'écraser aucun fil.

### 5.2.1. CONFIGURATION DE L'INDICATEUR DE LA DÉCHARGE DES BATTERIES

La machine est configurée pour le fonctionnement avec batteries GEL.

Dans le cas l'opérateur désire utiliser batteries Pb-Acide, il faut configurer le circuit électronique selon la procédure suivante:

#### MODELE "B" (DC 24V)

⚠ POUR ENTRER EN MODALITE DE CONFIGURATION DES SEUILS DE LA BATTERIE PROCEDEZ DE LA FACON SUIVANTE:

1) Appuyez simultanément sur les interrupteurs "ALLUMAGE DE LA BROUSSE" (Photo E - 1) et "ALLUMAGE DE L'ASPIRATION" (Photo E - 2) dans les deux secondes suivant l'activation de la machine avec l'interrupteur à clé (Photo D - 1) : les 3 LED de la batterie doit être allumées (Photo E - 3).

2) Appuyez sur l'interrupteur "ALLUMAGE DE L'ASPIRATION" (Photo E - 2) dans les 5 secondes qui suivent l'action précédente; on entre dans la modalité de configuration prévue. Les LED jaune et vert doivent être allumées (Photo E - 3).

⚠ LES PARAMÈTRES DE CONFIGURATION SONT VISIBLES SUR LA LED DES BROSSES (Photo E - 1) et sur la led d'aspiration (Photo E - 2).

#### Gel :

LED BROSSES (Photo E - 1) allumée.  
LED ASPIRATION (Photo E - 2) éteinte.

#### Plomb-acide :

LED BROSSES (Photo E - 1) éteinte.  
LED ASPIRATION (Photo E - 2) éteinte.

#### Lithium :

LED BROSSES (Photo E - 1) éteinte.  
LED ASPIRATION (Photo E - 2) allumée.

⚠ POUR MODIFIER LES REGLAGES DE CONFIGURATION : Appuyez l'interrupteur "ALLUMAGE DE LA BROUSSE" (Photo E - 1).

⚠ POUR ENREGISTRER LES REGLAGES ET SORTIR DE LA MODALITE:

Appuyez l'interrupteur "ALLUMAGE DE L'ASPIRATION"



(Photo E - 2).

Après avoir terminé la configuration, on aura différents niveaux de décharge batterie avec des interventions différenciées sur les fonctions de la machine comme spécifié ci dessus:

Fonctionnement de l'indicateur de la décharge des batteries - MODELE "B (DC 24V)					
Tension Volts Type de batteries			LED d'indication d'état de charge des batteries	LED d'indication fonctionnement de la brosse	
Pb-Acide	GEL	Li	Signalisation	Signalisation	Action
24,0	24,0	>25,4	Vert allumé	Allumé	Tout fonctionne
21,5	22,5	>23,5	Jaune allumé	Allumé	Tout fonctionne
20,5	21,5	>22,6	Rouge allumé	Clignotant	Le moteur de la brosse ne fonctionne pas
20,0	21,0	<22,6	Rouge clignotant	Clignotant	Le moteurs de la brosse et d'aspiration ne fonctionnent pas

### MODELE "BT" (DC 24V avec traction)

△ POUR ENTRER EN MODALITE DE CONFIGURATION DES SEUILS DE LA BATTERIE PROCEDEZ DE LA FACON SUIVANTE:

1) Appuyez simultanément sur les interrupteurs "REDUCTION DE LA VITESSE" (Photo C - 2-) et "ALLUMAGE DE L'ASPIRATION" (Photo C - 5) dans les deux secondes suivant l'activation de la machine avec l'interrupteur à clé (Photo D - 1): la deuxième LED d'indication de la vitesse doit être allumée (Photo C - 3B).

2) Appuyez sur l'interrupteur "AUGMENTATION DE LA VITESSE" (Photo C - 2+) dans les 5 secondes qui suivent l'action précédente; on entre aussi dans la modalité de configuration prévue.

△ LES REGLAGES DE CONFIGURATION SONT VISIBLES A TRAVERS LES LED D'INDICATION DE LA VITESSE:

1) Les deux premières LED (Foto C - 3A, 3B) indiquent le type de mise au point des seuils d'intervention de l'indicateur et doivent être allumées toutes les deux.  
2) La troisième et quatrième LED (Foto C - 3C, 3D) indiquent le type de batterie. La troisième LED allumée indique le type PB-Acide, tandis que l'allumage simultané de la troisième et quatrième LED (Foto C - 3C, 3D) indique type de batterie GEL.

3) Pour sélectionner les batteries au lithium, appuyer pendant 2 secondes simultanément sur les boutons « ALLUMAGE BROSSSE » (Photo C - 4) et « ALLUMAGE ASPIRATEUR » (Photo C - 5) jusqu'à ce que la troisième (Photo C - 3C) et quatrième LED (Photo C - 3D) s'éteignent.

△ POUR MODIFIER LES REGLAGES DE CONFIGURATION :  
1) Les interrupteurs "AUGMENTATION DE LA VITESSE" (Photo C - 2+) et "REDUCTION DE LA VITESSE" (Photo C - 2-) servent à régler le seuil de déclenchement de l'indicateur en allumant les deux premières LED de l'indication de vitesse.

2) L'interrupteur "ALLUMAGE DE LA BROSSSE" (Photo C - 4) sert à sélectionner le type de batterie PB-Acide et l'interrupteur "ALLUMAGE DE L'ASPIRATION" (Photo C - 5) sert à sélectionner le type de batterie GEL.

△ POUR ENREGISTRER LES REGLAGES ET SORTIR DE LA MODALITE:

Appuyez simultanément sur les interrupteurs "REDUCTION DE LA VITESSE" (Photo C - 2-) et "ALLUMAGE DE L'ASPIRATION" (Photo C - 5).

Après avoir terminé la configuration, on aura différents niveaux de décharge batterie avec des interventions différenciées sur les fonctions de la machine comme spécifié ci dessus:

Fonctionnement de l'indicateur de la décharge des batteries - MODELE "BT (DC 24V avec traction)					
Tension Volts Type de batteries			LED d'indication d'état de charge des batteries	LED d'indication fonctionnement de la brosse	
Pb-Acide	GEL	Li	Signalisation	Signalisation	Action
24,0	24,0	>25,4	Vert allumé	Allumé	Tout fonctionne
21,5	22,5	>23,5	Jaune allumé	Allumé	Tout fonctionne
20,5	21,5	>22,6	Rouge allumé	Clignotant	Le moteur de la brosse ne fonctionne pas
20,0	21,0	<22,6	Rouge clignotant	Clignotant	Le moteurs de la brosse et d'aspiration ne fonctionnent pas

### 5.3. CONFIGURATION DU CHARGEUR DE BATTERIE

La machine est configurée pour le fonctionnement avec batteries GEL. Pour modifier les paramètres du chargeur consulter le manuel du fabricant.

Si la machine est équipée d'origine d'une batterie et d'un chargeur de batterie, le réglage de la machine et du chargeur de batterie est effectué par le fabricant.

En cas de modification de l'équipement, c'est-à-dire du type de batterie et de chargeur de batterie, nous vous recommandons toujours de contacter votre centre d'assistance agréé tant pour le réglage de la machine que pour le réglage de la courbe de charge du chargeur de batterie.

Normalement, les critères suivants s'appliquent :

**Pour les batteries plomb-acide et GEL :** courant de charge d'environ 10 à 12 % de la capacité en Ah-C20

**Pour les batteries au lithium :** courant de charge d'environ 40 % de la capacité en Ah

**Le non-respect de ces indications peut détériorer la batterie et faire perdre le droit à la garantie.**

## 5.4. PREPARATION DE LA MACHINE

⚠ L'utilisation de la machine requiert le port de l'équipement de protection individuelle (chaussures à semelles antidérapantes, gants, etc.) et tout autre dispositif de protection personnelle indiqué par le fabricant du détergent ou requis par l'environnement dans lequel on opère.

☞ Effectuez les opérations préliminaires suivantes. Reportez-vous aux paragraphes correspondants pour une description plus détaillée de ces opérations. Contrôlez le niveau de charge des batteries et rechargez-les en cas de besoin.

Montez les brosses ou les disques entraîneurs (avec les disques abrasifs) correspondant à la surface à traiter et au type d'opération à effectuer.

Montez le suceur, vérifiez sa fixation, son raccordement au tuyau d'aspiration et l'usure des bavettes.

Vérifiez si le réservoir de l'eau sale est vide, videz-le complètement en cas de besoin.

Contrôlez et fermez complètement le distributeur de solution détergente.

Remplissez le réservoir de solution détergente à travers le trou antérieur avec de l'eau propre et du détergent non moussant en respectant le dosage préconisé. Laissez un espace de 2 cm entre le goulot du bouchon et le niveau de la solution.

☞ S'il s'agit d'une première utilisation, il est conseillé de se familiariser avec la machine en faisant des essais sur une grande surface libre de tout obstacle.

Pour obtenir les meilleurs résultats en termes de net-

toyage et de longévité de la machine, nous suggérons quelques simples mais importantes procédures:

- Repérez l'aire de travail en enlevant les obstacles éventuels. Si la surface est très étendue, opérez par zones rectangulaires contiguës et parallèles.
- Choisissez une trajectoire rectiligne et commencez par la zone plus éloignée pour éviter de passer sur des zones déjà nettoyées.

## 6. INFORMATIONS SUR L'UTILISATION

### 6.1. RECHARGE DES BATTERIES

Préparez et contrôlez le chargeur de batteries en suivant le paragraphe spécifique.

Branchez le connecteur batterie avec le connecteur du chargeur.

⚠ Ne branchez pas le chargeur de batteries au connecteur du câblage principal de l'autolaveuse.

Débranchez les connecteurs avec les mains sans tirer sur les fils.

Si la machine est équipée de **batteries au Pb-Acide**, elles doivent être rechargées dans un lieu bien ventilé. Soulevez le couvercle supérieur et dévissez les bouchons des batteries.

☞ Suivez les instructions du manuel de mode d'emploi du fabricant des batteries (cf. paragraphe entretien batteries).

Si la machine est équipée de **batteries au gel** (sans entretien), suivez les instructions ci-dessous.

Si la machine est utilisée régulièrement:

Laissez toujours les batteries branchées au chargeur de batteries.

Si la machine est inutilisée pendant de longues périodes: Chargez les batteries pendant la nuit après la dernière utilisation puis débranchez les batteries du chargeur. Évitez les recharges intermédiaires ou incomplètes en phase de travail.

Après la recharge, éteignez le chargeur de batteries et débranchez le connecteur des batteries.

Si la machine est équipée de batteries au Pb-Acide, contrôlez régulièrement l'intensité du liquide des éléments avec le densimètre: si un ou plusieurs éléments étaient déchargés et les autres complètement chargés, les batteries devront être remplacées ou réparées (veuillez vous reporter au mode d'emploi spécifique des batteries).

Revissez les bouchons des éléments et abaissez le couvercle supérieur.

Débranchez les connecteurs avec les mains sans tirer sur les fils.

### 6.2. MONTAGE, DEMONTAGE, REGLAGE DU SUCEUR ET DE LA BAVETTE DE PROTECTION

Le suceur est le composant principal pour un séchage parfait.

#### 6.2.1. MONTAGE DU SUCEUR

Dévisser légèrement les deux pommeaux (Photo L

- 7) et enfiler le suceur dans les oeillets de guidage situés sur le support suceur; resserrer les deux pommeaux (Photo L - 7). Introduisez solidement le tuyau d'aspiration de la machine (Photo L - 1) dans le tuyau du corps du suceur.

### 6.2.2. DEMONTAGE DU SUCEUR

Débranchez le tuyau d'aspiration du corps du suceur. Dévisser légèrement les deux pommeaux (Photo L - 7) et tirez vers vous le suceur.

### 6.2.3. REMPLACEMENT DES BAVETTES DU SUCEUR

Démonter le suceur de son support (voir 7.2.1); dévisser complètement les pommeaux (Photo L - 7) (Photo L - 3) et effectuer une pression sur les têtes des vis sur lesquelles étaient vissés les pommeaux, jusqu'à ce que le corps intérieur en plastique ne sorte complètement. Défiler les bavettes en tirant sur une extrémité vers l'autre. Pour le remontage effectuer l'opération inverse, faisant attention de bien encastrier les ergots de plastique dans les trous des bavettes.

### 6.2.4. REGLAGE DU SUCEUR

Le pommeau placé sur le support du suceur (Photo L - 2) sert pour régler l'inclinaison du suceur. Les deux pommeaux rouges (Photo L - 5) liés aux roues du suceur servent pour régler la pression du suceur sur le sol.

Le parfait réglage du suceur prévoit que la bavette arrière soit inclinée sur toute sa longueur en formant un angle de 45° avec le sol.

Pendant l'avancement de la machine, on peut intervenir sur les pommeaux de pression et d'inclinaison (Photo L - 2) (Photo L - 5) de façon que le séchage du sol soit uniforme sur toute la longueur du suceur. Des zones humides sur le sol indiquent un séchage insuffisant; agir sur les pommeaux de réglage pour optimiser le séchage.

### 6.2.5. MONTAGE ET DEMONTAGE DE LA BAVETTE ANTI-ECLABOUSSURES

La bavette anti-éclaboussures (Photo M - 2) est accroché au plateau brosse avec un anneau à ressort (Photo M - 1).

Pour démonter la bavette il est suffisant de décrocher l'anneau à ressort et tirer la bavette anti-éclaboussures vers vous.

Pour le remontage, encastrier la bavette anti-éclaboussures sur le plateau brosse, accrocher l'extrémité fixe du câble en acier sur le plateau brosse et fixer l'anneau à ressort sur l'autre extrémité du plateau brosse.

### 6.3. MONTAGE ET DEMONTAGE DES BROSSES

⚠ Ne travaillez jamais sans que les brosses ou entraîneurs et disques abrasifs soient parfaitement montés sur la machine.

Pour le montage:

Vérifiez si le plateau des brosses est levé, sinon levez-le en suivant les indications reportées dans le paragraphe correspondant.

Vérifiez si la clé d'allumage sur le tableau de commande est sur "0".

Amenez les brosses (ou les disques entraîneurs avec les disques abrasifs) près de leurs branchements sous le plateau des brosses, abaissez le plateau lavant et activez la rotation des brosses: de cette façon les brosses/disques s'accrochent automatiquement.

⚠ La longueur des soies des brosses ne doit jamais être inférieure à 1 cm.

⚠ L'épaisseur des disques abrasifs ne doit jamais être inférieure à 1 cm.

Travailler avec des brosses trop usées ou des disques abrasifs trop minces peut endommager la machine et la surface à traiter.

Contrôlez régulièrement l'usure de ces composants avant de commencer le travail.

Pour le démontage ou le changement:

Vérifiez si le plateau des brosses est levé, sinon levez-le en suivant les indications reportées dans le paragraphe correspondant.

Vérifiez si la clé d'allumage sur le tableau de commande est sur "0".

Tenez les brosses entre les mains (ou les disques entraîneurs) sous le plateau, tournez-les dans le sens de rotation et abaissez-les pour libérer le plateau de guidage.

### 6.4. REMPLISSAGE ET VIDANGE DU RESERVOIR DE SOLUTION DETERGENTE

⚠ La température de l'eau ou du détergent ne doit jamais dépasser les 50°C.

⚠ Videz toujours le réservoir avant d'y verser une solution détergente fraîche.

Pour le remplissage:

- Dévissez le bouchon situé à l'anterieur de la machine.
- Laissez toujours un espace de 2 cm entre le goulot du bouchon et le niveau du liquide. Ne remplissez pas au-delà de cette mesure!
- Versez la quantité de détergent préconisée par le fabricant selon la capacité du réservoir indiquée sur le mode d'emploi sur l'emballage du produit.
- Utilisez exclusivement des produits adaptés à la surface et à la saleté à éliminer.

⚠ La machine a été conçue pour être utilisée avec des détergents non moussants et biodégradables adaptés aux autolaveuses. L'utilisation d'autres produits chimiques comme l'hypochlorite de sodium, les oxydants, les solvants ou les hydrocarbures peut endommager ou détruire la machine.

• Suivez les règles de sécurité indiquées dans le paragraphe correspondant ainsi que celle reportées sur l'emballage du détergent.

• Pour une liste complète des détergents adéquats disponibles, contactez le fabricant de la machine.

☞ Versez le détergent seulement après avoir rempli le réservoir d'eau afin de prévenir la formation de mousse.

- Ne laissez jamais le tuyau de remplissage d'eau sans surveillance et introduisez-le complètement dans le réservoir car sinon il pourrait se déplacer et mouiller des composants délicats de la machine.

- Fermez le réservoir avec son bouchon.

Pour la vidange:

- Dévissez le bouchon du robinet situé dans la partie inférieure et arrière de la machine et attendez la vidange complète du réservoir.

- Fermez solidement le bouchon de vidange.

## 6.5. VIDANGE DU RESERVOIR DE L'EAU SALE

La vidange de l'eau sale doit s'effectuer conformément à la législation locale en vigueur. L'entière responsabilité du respect de cette législation revient au conducteur de la machine.

Lorsque la solution détergente est épuisée, il faut toujours vider le réservoir de l'eau sale avant de procéder au remplissage.

Le réservoir de l'eau sale peut être vidé à chaque fois qu'on le souhaite même en phase intermédiaire du cycle de travail.

La capacité du réservoir de l'eau sale est supérieure à celui de la solution détergente. Le moteur d'aspiration est protégé par un flotteur de sécurité qui se déclenche en l'éteignant lorsque le niveau de l'eau sale dépasse un certain niveau.

☹ Si vous constatez une fuite d'eau ou de mousse de sous les réservoirs, éteignez immédiatement le moteur d'aspiration et videz le réservoir de l'eau sale. Pour vidanger le réservoir de l'eau sale :

Conduisez la machine dans un lieu adapté à la vidange de l'eau sale, de préférence près d'un W-C ou d'un tout à l'égout (observez la législation locale en vigueur en matière de traitement des eaux usées).

Eteignez la machine et retirez la clé de contact du tableau.

Détachez le tuyau de vidange et tenez-le vers le haut, dévissez le bouchon.

Abaissez le tuyau de vidange vers le point sélectionné. La vidange peut être interrompue à tout moment et rapidement en relevant simplement le tuyau de vidange.

Vérifiez la quantité de saleté résiduelle dans le réservoir. Lavez-le si nécessaire à travers l'ouverture d'inspection après avoir dévissé le hublot arrière.

Serrez solidement le tuyau de vidange avec le bouchon à vis et accrochez-le au soutien derrière la machine.

☞ Le bouchon du tuyau de vidange doit être parfaitement fermé, sans faire passer de l'air, sinon on aura une dépression qui provoquera un séchage imparfait.

## 6.6. CONDUITE DE LA MACHINE

Vérifiez la connexion entre le connecteur d'alimen-

tation et le connecteur de la batterie situé sous le tableau de commandes.

Introduisez et tournez la clé de contact.

A partir du tableau de commandes, vérifiez la charge des batteries. Si elle est suffisante, sélectionnez la vitesse de marche souhaitée, appuyez sur la touche d'actionnement des brosses, appuyez sur la touche d'actionnement de l'aspiration. Ouvrez ensuite le robinet de la solution en abaissant le levier de dosage du détergent situé au dos de

la machine, abaissez le groupe d'aspiration en abaissant le levier de commande du suceur, abaissez le groupe lavant en appuyant avec le pied sur le levier de commande du plateau brosses.

Levez le levier pour avancer ou baissez le levier pour la marche arrière. N'oubliez pas de soulever le suceur avant d'actionner la marche arrière pour ne pas abîmer le suceur.

## 6.7. METHODE DE TRAVAIL

### 6.7.1. PREPARATION ET CONSEILS

Dégagez la surface à traiter (avec des appareils adaptés comme aspirateurs, balayeuses, etc.) de tout résidu solide. Cette opération préliminaire est nécessaire car sinon la saleté solide pourrait empêcher le bon fonctionnement du suceur et nuirait au séchage. La conduite de la machine doit exclusivement être confiée à un personnel formé.

### 6.7.2. COMMANDES DE FONCTIONNEMENT

- Clé d'allumage ou de contact pour allumer et éteindre la machine.

- Levier de direction pour sélectionner le sens de marche en avant ou en marche arrière

- Régulateur de vitesse pour sélectionner la vitesse d'avancement maximum

- Interrupteur brosses, pour actionner le moteur de rotation des brosses.

Pédale pour abaisser/soulever le groupe des brosses du sol.

- Interrupteur aspiration, pour allumer le moteur d'aspiration.

- Levier réglage flux solution détergente, pour régler la quantité (maximum vers le bas, minimum vers le haut) de solution détergente sur le sol.

- Contrôle chargeur de batteries, les témoins lumineux s'éteignent progressivement au fur et à mesure de l'épuisement de la charge. Lorsque le témoin rouge s'allume, éteignez le moteur des brosses, fermez la distribution de solution détergente, finissez éventuellement de sécher le petit résidu humide et rendez-vous auprès du chargeur de batteries pour recharger les batteries.

⚠ Les batteries peuvent s'endommager irrémédiablement si le niveau de charge résiduelle se réduit trop (cf. le manuel de mode d'emploi des batteries). Ne forcez pas la décharge des batteries au-delà des limites fixées

par les dispositifs de sécurité en éteignant ou en rallumant la clé de contact ni en aucune autre façon.

### 6.7.3. LAVAGE DIRECT OU POUR SURFACES LEGEREMENT SALES

Lavage et séchage en un seul passage.

Préparez la machine comme décrit précédemment.

Vérifiez la connexion entre le connecteur d'alimentation et le connecteur de la batterie situé sous le tableau de commandes.

Introduisez et tournez la clé de contact.

A partir du tableau de commandes, vérifiez la charge des batteries. Si elle est suffisante, sélectionnez la vitesse de marche souhaitée, appuyez sur la touche d'actionnement des brosses, appuyez sur la touche d'actionnement de l'aspiration. Ouvrez ensuite le robinet de la solution en abaissant le levier de dosage du détergent situé au dos de la machine, abaissez le groupe d'aspiration en abaissant le levier de commande du suceur, abaissez le groupe lavant en appuyant avec le pied sur le levier de commande du plateau brosses.

Levez le levier pour avancer ou baissez le levier pour la marche arrière. N'oubliez pas de soulever le suceur avant d'actionner la marche arrière pour ne pas abîmer le suceur.

 Il est interdit d'utiliser la machine sans solution détergente, car cela abîmerait la surface.

### 6.7.4. LAVAGE INDIRECT OU POUR SURFACES TRES SALES

Lavage et séchage en différents passages.

Préparez la machine comme décrit précédemment.

Première opération:

Vérifiez la connexion entre le connecteur d'alimentation et le connecteur batterie situé sous le tableau de commandes.

Introduisez et tournez la clé de contact.

A partir du tableau de commandes, vérifiez la charge des batteries. Si elle est suffisante, sélectionnez la vitesse de marche souhaitée, appuyez sur la touche d'actionnement des brosses. Ouvrez ensuite le robinet de la solution en abaissant le levier de dosage du détergent situé au dos de la machine, abaissez le groupe des brosses en appuyant avec le pied sur le levier de commande du plateau brosses. Pour avancer, levez le levier ou baissez le levier pour la marche arrière. Laissez agir quelque temps la solution détergente en suivant les indications reportées sur le mode d'emploi du produit.

Deuxième opération :

Procédez comme indiqué dans le paragraphe précédent "Lavage direct" (7.7.3).

• Il est interdit d'utiliser la machine sans solution détergente, car cela abîmerait la surface.

### 6.7.5. OPERATIONS APRES-LAVAGE

Arrêtez la distribution du détergent.

Levez le groupe des brosses et éteignez le moteur des brosses.

Après avoir éliminé complètement les traînées d'eau éventuelles, attendez quelques secondes, puis levez le suceur et éteignez le moteur d'aspiration.

Dirigez-vous vers un endroit adapté pour effectuer la vidange des réservoirs (cf. paragraphes 7.4 et 7.5). Vidangez et nettoyez les réservoirs (cf. paragraphes 7.4 et 7.5).

Eteignez la machine en tournant la clé et retirez-la du tableau.

En cas de besoin, effectuez la recharge des batteries (cf. le paragraphe correspondant).

### 6.8. NORMES PARTICULIERES D'UTILISATION DU MODELE AVEC ALIMENTATION AC 230V

La machine avec alimentation AC 230V peut être mise en marche seulement si le voltage indiqué sur la plaque correspond à celui disponible dans le bâtiment et si la prise de courant dispose de la prise de terre.

Ne pas endommager le câble d'alimentation, ne pas l'écraser ni l'arracher.

 Il est interdit de mettre en contact le câble d'alimentation électrique avec les brosses qui fonctionnent.

 **ATTENTION !! Le modèle AC 230V a des parties sous tension ou traversées par le courant électrique qui, en cas de contact, peuvent provoquer des lésions graves et même la mort.**

- Avant toute opération d'entretien sur la machine, il est nécessaire de la débrancher du réseau électrique.

- Ne jamais toucher des câbles électriques défectueux ou qui présentent des signes d'usure.

- Avant d'accéder au circuit électrique de la machine, il faut l'éteindre et débrancher la prise de courant.

- Si on s'aperçoit que les câbles électriques présentent un défaut ou sont endommagés, il faut les remplacer immédiatement avec des pièces de rechange d'origine.

- Les branchements au réseau électrique doivent être au moins protégés contre les éclaboussures d'eau.

- Pour brancher la machine au réseau électrique utiliser seulement des rallonges conformes au normatifs de sécurité en vigueur.

- La prise de courant sur laquelle la machine est branchée doit être fournie d'un disjoncteur.

- Il est absolument interdit d'utiliser la machine aux abords d'une piscine ou de plans d'eau.

#### SITUATIONS CRITIQUES

**En cas d'accident:**

- **Débrancher immédiatement la machine.**

- **Prendre immédiatement des mesures de secours d'urgence.**

En cas d'accident, la machine ne doit pas être remise

en marche avant d'avoir été révisée par le fabricant.

## 7. INFORMATIONS SUR L'ENTRETIEN

 Tournez la clé de contact, retirez-la du tableau de bord et déconnectez le connecteur des batteries du câblage de la machine.

 Les interventions sur le circuit électrique et les opérations d'entretien et de réparation (particulièrement celles qui ne sont pas explicitement décrites dans ce manuel) doivent être effectuées par un centre de service après-vente agréé ou par un technicien spécialisé informé de la législation en vigueur.

Le respect des cadences d'entretien et des prescriptions du fabricant sont la garantie d'un meilleur rendement et d'une plus grande longévité de la machine.

### 7.1. RESERVOIRS

Vidangez les deux réservoirs comme décrit dans les paragraphes correspondants.

Éliminez la saleté solide en remplissant et en vidant plusieurs fois les réservoirs jusqu'à l'élimination

effective de toute la saleté: utilisez un tuyau de lavage ou autre pour l'opération.

**⚠ De l'eau à plus de 50°, des nettoyeurs à haute pression ou des jets d'eau trop violents peuvent endommager les réservoirs et la machine.**

Laissez les bouchons des réservoirs ouverts (seulement avec la machine au repos) de façon à faire sécher les réservoirs et prévenir ainsi la formation des mauvaises odeurs.

### 7.2. TUYAU D'ASPIRATION

Démontez le tuyau d'aspiration de la raclette.

Vous pouvez à présent laver le tuyau et éliminez les obstructions.

Enfilez solidement le tuyau sur le corps du suceur.

### 7.3. LE SUCEUR

**⚠ Ne manipulez pas le suceur à mains nues, endossez des gants et tout autre équipement de protection adapté à l'opération.**

Démontez le suceur de la machine et nettoyez-la sous

PETIT GUIDE DE DEPANNAGE	Au besoin	Après chaque usage	Chaque semaine	Chaque mois
Démontage et lavage du suceur		X		
Vidage du réservoir de l'eau sale	X			
Vidage, rinçage ou désinfection du réservoir de l'eau sale		X		
Recharge des batteries	X	X		
Contrôle du niveau du liquide des batteries		X		
Contrôle de l'usure des bavettes d'aspiration		X		
Démontage et propreté du filtre d'aspiration		X		
Démontage des brosses et contrôle de l'état d'usure. Vérifier qu'il y n'ait pas éléments étrangers qui empêchent le mouvement ou l'efficacité des organes de propreté.		X		
Contrôle visuel du resté général de la machine		X		
Démontage et propreté du filtre de la solution détergente			X	
Vérifier que les tuyaux et les conduites d'aspiration ne soient pas bouchés ou obstrués			X	
Contrôle et propreté des roues pivotantes			X	
Contrôle de l'usure des composants de la traction (courroie ou chaîne); si nécessaire, en régler la tension			X	
Propreté générale du plateau brosses, support et suceur				X
Vérifier les mouvements de montée et descente du plateau brosse				X
Vérifier les mouvements de montée et descente du suceur				X
Graissage des composants en mouvement				X
Contrôler le câble d'ouverture du robinet de la solution détergente				X
Propreté des canalisations avec produits anticalcaire				X

de l'eau courante avec une éponge ou une brosse. Contrôlez l'efficacité et l'usure des bavettes en contact avec le sol. Elles ont la fonction de racler la pellicule de détergent et d'eau sur le sol et d'isoler la portion de surface afin d'obtenir la dépression maximum du moteur d'aspiration : de cette façon le séchage de la machine sera parfait. Au fur et à mesure de son utilisation, l'arête vive de la lame tend à s'arrondir et à s'user en nuisant ainsi au parfait séchage. Les bavettes du suceur doivent donc être changées. Pour ce faire, suivez les indications du paragraphe correspondant. Tournez les bavettes pour user les autres arêtes vives ou montez des bavettes neuves.

## 7.4. ACCESSOIRES

Démontez et nettoyez les brosses ou les disques entraîneurs.

⚠ Contrôlez soigneusement si des corps étrangers ne se sont pas encastrés (pièces métalliques, vis, copeaux ou cordes et autres) ce qui endommagerait le sol et la machine.

Vérifiez le niveau des soies des brosses (contrôlez si une usure irrégulière s'est vérifiée sur les brosses ou les disques abrasifs), en cas de besoin, réglez l'inclinaison de l'action sur le sol.

Montez seulement les accessoires préconisés par le fabricant, d'autres pièces pourraient compromettre la sécurité.

## 7.5. CORPS DE LA MACHINE

Pour nettoyer l'extérieur de la machine, utilisez une éponge ou un chiffon en vous aidant d'une brosse aux soies douces pour éliminer les taches plus difficiles. La rugosité de la superficie de la machine, voulue pour ne pas rendre apparentes les éraflures dues à l'utilisation, ne facilite par l'élimination des taches persistantes. On peut, dans ce but, utiliser des machines à vapeur, mais pas de tuyaux d'arrosage ni de nettoyeurs à haute pression.

## 7.6. BATTERIES

### PB-ACIDE

Les opérations d'entretien doivent se conformer aux indications du fabricant ainsi qu'à celles décrites ci-dessous.

Si les plaques des éléments ne sont pas complètement immergées dans l'acide, cela provoque une oxydation rapide et un dysfonctionnement irrémédiable de l'élément concerné.

Le débordement de l'acide provoque l'oxydation de la machine.

Utilisez un chargeur de batteries préconisé par le fabricant et adapté au type de batteries à charger.

Les batteries doivent toujours être rechargées dans un endroit bien ventilé, car il existe un risque d'explosion. L'utilisation de batteries au gel ou sans entretien est

fortement conseillée.

### GEL

Les opérations d'entretien doivent se conformer aux indications du fabricant ainsi qu'à celles décrites ci-dessous.

Utilisez un chargeur de batteries préconisé par le fabricant.

🗨 **Si, dans les deux cas, les batteries ne sont pas utilisées pendant une longue période, les débrancher et rétablir la charge dans les délais prévus pour le type de batterie utilisé (généralement et par précaution, un maximum de 3 mois pour les batteries Pb-acide/GEL/AGM, et de 6 mois pour les batteries Li-ion).**

**Le fabricant ne saurait être tenu responsable des dommages causés aux batteries par le non-respect de cette procédure.**

## 7.7. FUSIBLES ET DISJONCTEURS

La machine est équipée de protections électriques qui protègent les principaux organes de fonctionnement. Des disjoncteurs thermiques ont été prévus pour protéger le moteur traction et le moteur brosses.

En cas de déclenchement automatique d'un de ces disjoncteurs, il suffit d'appuyer à fond sur le disjoncteur concerné pour rétablir le fonctionnement. Le déclenchement des disjoncteurs, spécialement pendant les premières semaines d'utilisation, ne signifie pas obligatoirement un dysfonctionnement de la machine. Il est cependant conseillé de faire contrôler le dispositif par un électricien spécialisé si le disjoncteur continue à se déclencher.

## 7.8. ENTRETIEN PERIODIQUE

Pour toutes les opérations décrites dans ce paragraphe, reportez-vous aux instructions détaillées dans le tableau suivante:

## 7.9. PIECES DE RECHANGE CONSEILLEES

Il est conseillé de tenir toujours à disposition les pièces de rechange plus fréquentes et de ne jamais négliger les opérations d'entretien ordinaire et extraordinaire, ceci afin d'avoir toujours le maximum de productivité de la machine.

La liste de ces pièces de rechange est disponible auprès de votre revendeur.

## 8. PETIT GUIDE DE DEPANNAGE

Ces indications servent à comprendre les causes de certains problèmes par rapport à des inconvénients précis. Pour le type d'action à effectuer, reportez-vous aux paragraphes correspondants ci-dessous.

### 8.1. LA MACHINE NE FONCTIONNE PAS

⊕ La clé n'est pas introduite ni tournée correctement.

⊕ Introduisez et tournez la clé sur "1".

- ⊗ Le connecteur des batteries est débranché ou mal branché au connecteur du câblage principal.
- ⊙ Branchez solidement les deux connecteurs.
- ⊗ La machine est en train de recharger ses batteries.
- ⊙ Attendez la fin de la recharge.
- ⊗ Les batteries sont déchargées.
- ⊙ Rechargez les batteries.

### 8.2. LA MACHINE N'AVANCE PAS

- ⊗ Le levier de direction est au point mort.
- ⊙ Sélectionnez un sens de marche.
- ⊗ La déclivité du sol est trop importante.
- ⊙ Poussez manuellement la machine jusqu'au niveau souhaité.
- ⊗ Le frein de stationnement est tiré.
- ⊙ Dégagez le levier du frein de stationnement.
- ⊗ Déclenchement du disjoncteur ou du des moteurs de traction.
- ⊙ Arrêtez la machine, laissez-la reposer pendant 5 minutes.
- ⊗ Les batteries sont déchargées.
- ⊙ Rechargez les batteries.

### 8.3. LES BROSSES NE TOURNENT PAS

- ⊗ L'interrupteur du moteur des brosses n'est pas sélectionné.
- ⊙ Appuyez sur le bouton pour activer les brosses.
- ⊗ Déclenchement du disjoncteur du moteur des brosses en raison d'une surchauffe.
- ⊙ Vérifiez et éliminez la raison ayant provoqué la surchauffe (présence de bouts de ficelle ou autres corps étrangers empêchant le mouvement, surfaces trop accidentées, etc.) et réenclenchez le disjoncteur en appuyant dessus.
- ⊗ La courroie de transmission est cassée.
- ⊙ Changez la courroie de transmission.
- ⊗ Le relais du moteur ou le moteur des brosses est défectueux.
- ⊙ Changez le relais du moteur ou le moteur des brosses.

### 8.4. LA DISTRIBUTION DE SOLUTION DETERGENTE EST INSUFFISANTE OU INEXISTANTE

- ⊗ Le réservoir de solution détergente est vide.
- ⊙ Remplissez le réservoir de solution détergente, après avoir vidé le réservoir de l'eau sale.
- ⊗ Le levier de réglage du flux est fermé ou presque fermé.
- ⊙ Régulez / augmentez le flux de distribution de la solution détergente comme souhaité.
- ⊗ Le conduit de distribution du détergent est engorgé.
- ⊙ Dégagez le conduit en éliminant la saleté.

### 8.5. ABSENCE D'ASPIRATION

- ⊗ Le tuyau d'aspiration n'est pas raccordé au suceur.

- ⊙ Raccordez correctement le tuyau d'aspiration.
- ⊗ Le tuyau d'aspiration, le conduit du suceur ou le logement d'inspection sont engorgés.
- ⊙ Désengorgez et nettoyez tous les conduits.
- ⊗ Le moteur d'aspiration est éteint.
- ⊙ Activez le moteur d'aspiration.
- ⊗ Le réservoir de l'eau sale est plein.
- ⊙ Videz le réservoir.
- ⊗ Le courant n'arrive pas au moteur d'aspiration ou le moteur est grillé.
- ⊙ Vérifiez les branchements et dans changez le moteur dans le deuxième cas.

### 8.6. L'ASPIRATION N'EST PAS EFFICACE

- ⊗ Le couvercle du réservoir de l'eau sale n'a pas été serré solidement.
- ⊙ Serrez-le solidement.
- ⊗ Le bouchon du tuyau de vidange du réservoir de l'eau sale n'est pas parfaitement fermé.
- ⊙ Fermez-le correctement.
- ⊗ Le tuyau d'aspiration, le conduit du suceur ou le logement d'inspection sont engorgés.
- ⊙ Désengorgez et nettoyez tous les conduits.

### 8.7. LE MOTEUR DES BROSSES OU LE MOTEUR ASPIRATION NE S'ARRETENT PAS

- ⊙ Arrêtez la machine en coupant l'alimentation générale en débranchant le connecteur principal des batteries et contactez le centre de service après-vente agréé le plus proche.

### 8.8. LE SUCEUR NE NETTOIE PAS OU NE SECHE PAS BIEN

- ⊗ Les bavettes du suceur sont usées ou ont buté contre de la salissure solide.
- ⊙ Changez les bavettes ou nettoyez-les.
- ⊗ Le suceur n'est pas bien réglée, l'avancement doit être exactement perpendiculaire au sens de la marche.
- ⊙ Procédez au réglage du suceur.
- ⊗ Le tuyau d'aspiration ou le conduit du suceur sont engorgés.
- ⊙ Désengorgez et nettoyez tous les conduits.

### 8.9. LE CHARGEUR DE BATTERIES NE FONCTIONNE PAS

- ⊗ La recharge des batteries ne démarre pas
- ⊙ Contrôlez si le chargeur des batteries est effectivement branché aux batteries. Consultez le manuel spécifique du chargeur de batteries.

### 8.10. LES BATTERIES NE SE CHARGENT PAS OU NE MAINTIENNENT PAS LA CHARGE

- ⊗ A la fin de la recharge, les batteries ne sont pas correctement chargées (consultez le manuel d'instructions du fabricant des batteries).
- ⊙ Vérifiez le message d'erreur du chargeur de batteries



et contrôlez les données affichées sur le visuel. (Consultez le manuel spécifique du chargeur de batteries).

⊗ Les batteries sont neuves mais elles ne fournissent pas 100% des performances attendues

⊗ L'accumulateur atteint le maximum de ses performances après 20-30 cycles de recharge complets.

⊗ L'électrolyte s'est évaporé et ne couvre pas complètement les plaques.

⊗ Consultez le manuel spécifique du fabricant des batteries.

⊗ Il y a des différences évidentes entre les différents éléments.

⊗ Changez l'élément défectueux.

Consultez toujours manuel d'instructions spécifique des batteries et du chargeur de batteries, si le problème persiste, contactez le centre de service après-vente agréé le plus proche.

**Le fabricant NE PEUT ETRE d'aucune aide en cas de problèmes dus à des batteries et à un chargeur de batteries qu'il n'a pas fourni.**

## 9. CONDITIONS DE GARANTIE

Tous les appareils sont soumis à des essais rigoureux et sont couverts par une garantie de douze (12) mois à partir de la date d'achat contre les défauts de matériaux ou de fabrication. Comme date d'achat, c'est celle figurant sur le ticket de caisse délivré par le Revendeur qui fait foi. Le fabricant s'engage à réparer ou à remplacer gratuitement les pièces comportant un défaut de fabrication pendant la période de garantie. Les pièces, dont les défauts ne sont pas clairement imputables au matériau ou à la fabrication, seront examinées auprès d'un Centre de SAV agréé ou auprès du siège du fabricant et seront ensuite imputées en fonction du résultat de l'examen. Ne sont pas couverts par la garantie les dégâts accidentels, ceux dus au transport, à une négligence d'utilisation, à un emploi et à une installation erronés et impropres, non conformes aux prescriptions reportées dans la notice et de toutes façons tous les dégâts dus à des phénomènes indépendants des règles de fonctionnement ou d'emploi de l'appareil. Lors d'une réparation, l'appareil doit être remis au Centre de SAV avec tous ses accessoires d'origine et le ticket de caisse prouvant l'achat. La garantie est caduque si l'appareil a été réparé ou manipulé par des tiers non autorisés. L'impossibilité de fournir le document d'achat (lisible et complet) de la part du client ou l'impossibilité de récupérer le numéro de série de l'appareil appliqué sur le châssis annuleront la garantie. Le remplacement de l'appareil est exclu, ainsi que le prolongement de la garantie à la suite de dégâts intervenus. La réparation sous garantie est effectuée auprès d'un Centre de SAV agréé ou auprès du siège du fabricant. Dans ce cas la pièce doit

être expédiée franco de port, c'est à dire que le colis voyage aux frais et aux risques du client. La garantie ne prévoit pas le nettoyage éventuel des organes fonctionnants, l'entretien ordinaire, la réparation ou le changement de pièces soumises à l'usure normale. Le fabricant décline toute responsabilité en cas de dégâts à des personnes ou à des biens provoqués par une installation non conforme à la notice ou à un emploi imparfait de l'appareil.

### 9.1. DEMOLITION DE LA MACHINE

A la fin de la vie de la machine, il est conseillé d'enlever les batteries et de les traiter dans le respect de l'environnement conformément à la norme européenne **2013/56/EU** ou de les remettre à un centre de traitement spécialisé.

La mise au rebut de la machine doit s'effectuer dans le respect de la législation locale en vigueur en la matière:

- débranchez la machine et vidangez-la de tous ses liquides;

- démontez la machine et triez ses pièces en fonction de leur composition (plastique pour les pièces reportant le symbole de recyclage, métal, caoutchouc, etc.). En cas de pièces à composition hétérogène, adressez-vous à des centres spécialisés. Chaque matériau doit être traité conformément à la législation en matière de traitement des déchets.

Il faudra aussi rendre sans danger les pièces dangereuses de la machine, spécialement pour les enfants.

### 9.2. ÉLIMINATION



En tant que propriétaire d'un appareil électrique ou électronique, la loi (conformément à la directive **2012/19/EU** sur les déchets des appareils électriques et électroniques et aux législations nationales des Etats membres UE qui ont mis en œuvre cette directive) vous défend d'éliminer ce produit ou ses accessoires électriques/électroniques comme un déchet domestique solide urbain et vous impose au contraire de l'éliminer dans les centres de collecte prévus à cet effet. On peut éliminer le produit directement du distributeur moyennant l'achat d'un nouveau produit, équivalent à celui que l'on doit éliminer. L'abandon du produit dans l'environnement pourrait provoquer de graves dommages à l'environnement et à la santé de l'homme. Le symbole sur la figure représente le bidon des déchets urbains et il est impérativement interdit de placer l'appareil dans ces conteneurs. Le non respect des indications de la directive et des décrets de mise en œuvre des différents Etats communautaires peut être sanctionné du point de vue administratif.

- |        |  |        |  |
|--------|--|--------|--|
| 1.     | ALLGEMEINE INFORMATIONEN   |        |  |
| 1.1.   | ZIELSETZUNG DES HANDBUCHS  | 6.5.   | ENTLEEREN DES SAMMELTANKS  |
| 1.2.   | TERMINOLOGIE UND BEDEUTUNG DER SYMBOLE   | 6.6.   | FAHREN DER MASCHINE  |
| 1.3.   | PRODUKTINFORMATIONEN   | 6.7.   | ARBEITSWEISE   |
| 1.4.   | BESTIMMUNGSGEMÄSSE VERWENDUNG  | 6.7.1. | VORBEREITUNG UND WARNHINWEISE                                      |
| 1.5.   | TECHNISCHE ABÄNDERUNGEN  | 6.7.2. | BEDIENELEMENTE   |
|        |  | 6.7.3. | DIREKTES WASCHEN ODER WASCHEN VON NUR LEICHT VERSCHMUTZTEN FLÄCHEN |
| 2.     | SICHERHEITSINFORMATIONEN   | 6.7.4. | INDIREKTES WASCHEN ODER WASCHEN VON STARK VERSCHMUTZTEN FLÄCHEN    |
| 2.1.   | WICHTIGE HINWEISE  | 6.7.5. | VORGÄNGE NACH DEM WASCHEN  |
| 2.2.   | LÄRM UND ERSCHÜTTERUNGEN   | 6.8.   | SPEZIFISCHE GEBRAUCHSANWEISUNGEN FÜR DAS MODELL AC 230V            |
| 3.     | HANDLINGS-INFORMATIONEN  | 7.     | WARTUNGSINFORMATIONEN  |
| 3.1.   | HEBEN UND TRANSPORT DER VERPACKUNG   | 7.1.   | BEHÄLTER   |
| 3.2.   | KONTROLLE BEI DER LIEFERUNG  | 7.2.   | SAUGROHR   |
| 3.3.   | AUSPACKEN  | 7.3.   | SQUEEGEE   |
| 3.4.   | HEBEN UND TRANSPORT: MASCHINE, BATTERIE UND BATTERIELADEGERÄT                  | 7.4.   | ZUBEHÖR  |
| 4.     | TECHNISCHE INFORMATIONEN   | 7.5.   | MASCHINENKÖRPER  |
| 4.1.   | ALLGEMEINE BESCHREIBUNG  | 7.6.   | BATTERIEN  |
| 4.1.1. | MASCHINE   | 7.7.   | SCHMELZSICHERUNGEN UND THERMISCHE SICHERUNGSAUTOMATEN              |
| 4.1.2. | BATTERIE   | 7.8.   | WARTUNG  |
| 4.1.3. | BATTERIELADEGERÄT  | 7.9.   | EMPFOHLENE ERSATZTEILE   |
| 4.2.   | STRUKTUR UND FUNKTIONEN  | 8.     | BETRIEBSKONTROLLE  |
| 4.2.1. | MASCHINE   | 8.1.   | DIE MASCHINE FUNKTIONIERT NICHT                                    |
| 4.2.2. | BATTERIE   | 8.2.   | DIE MASCHINE FÄHRT NICHT VOR                                       |
| 4.3.   | ZUBEHÖR  | 8.3.   | DIE BÜRSTEN DREHEN SICH NICHT                                      |
| 5.     | INSTALLATIONSINFORMATIONEN   | 8.4.   | ES TRITT KEINE ODER NUR WENIG REINIGUNGSLÖSUNG AUS                 |
| 5.1.   | VORBEREITUNG DER BATTERIE  | 8.5.   | KEIN SAUGBETRIEB   |
| 5.2.   | INSTALLATION UND ANSCHLUSS DER BATTERIE  | 8.6.   | ZU GERINGE SAUGKRAFT   |
| 5.2.1. | KONFIGURATION DES ANZEIGERS DES BATTERIELADEZUSTANDS                           | 8.7.   | DER BÜRSTENMOTOR ODER DER SAUGMOTOR HALTEN NICHT AN                |
| 5.3.   | KONFIGURATION DES LADEGERÄTS   | 8.8.   | DER SQUEEGEE REINIGT ODER TROCKNET NICHT GUT                       |
| 5.4.   | VORBEREITUNG DER MASCHINE  | 8.9.   | DAS BATTERIELADEGERÄT FUNKTIONIERT NICHT                           |
| 6.     | ANWENDUNGSINFORMATIONEN  | 8.10.  | DIE BATTERIEN WERDEN NICHT GELADEN ODER ENTLADEN SICH ZU SCHNELL   |
| 6.1.   | LADEN DER BATTERIEN  | 9.     | GARANTIEBEDINGUNGEN  |
| 6.2.   | EINBAU, AUSBAU UND EINSTELLUNG DER SQUEEGEES UND DER SPRITZSCHUTZVORRICHTUNGEN | 9.1.   | ENTSORGUNG DER MASCHINE  |
| 6.2.1. | EINBAU DES SQUEEGEES   | 9.2.   | ENTSORGUNG   |
| 6.2.2. | AUSBAU DES SQUEEGEES   |        |  |
| 6.2.3. | WECHSELN DER SQUEEGEE-WISCHBLÄTTER AUS GUMMI                                   |        |  |
| 6.2.4. | EINSTELLUNG DES SQUEEGEES  |        |  |
| 6.2.5. | EINBAU UND AUSBAU DER SPRITZSCHUTZVORRICHTUNG                                  |        |  |
| 6.3.   | EINBAU UND AUSBAU DER BÜRSTE   |        |  |
| 6.4.   | BEFÜLLEN UND ENTLEEREN DES LÖSUNGSBEHÄLTERS                                    |        |  |

# 1. ALLGEMEINE INFORMATIONEN

## 1.1. ZIELSETZUNG DES HANDBUCHS

Zum leichteren Nachschlagen und Lesen der gewünschten Informationen ist Bezug auf das Inhaltsverzeichnis am Anfang des Abschnittes in der gewünschten Sprache zu nehmen.

Das vorliegende Handbuch wurde vom Hersteller der Maschine zusammengestellt und stellt ein ergänzendes Teil des Produktes dar. Daher muss das Handbuch über die gesamte Lebensdauer der Maschine bis zur Verschrottung sorgfältig aufbewahrt werden.

Der Kunde hat sich zu vergewissern, dass das Personal das Handbuch gelesen und den Inhalt desselben verstanden hat, damit es die hier beschriebenen Anleitungen genau befolgen kann.

Nur das genaue Befolgen der in diesem Handbuch enthaltenen Anleitungen und Anweisungen gewährleistet beste Resultate hinsichtlich Sicherheit, Leistungen, Wirksamkeit und Lebensdauer des sich jetzt in Ihrem Besitz befindenden Produkts. Das Nichtbefolgen dieser Vorschriften kann eine potentielle Gefahr für den Anwender, die Maschine, die gereinigte Oberfläche und die Umgebung darstellen; für die daraus entstehenden Schäden kann der Hersteller auf keinen Fall verantwortlich gemacht werden.

Das vorliegende Handbuch bezieht sich detailliert auf die Maschine und enthält ausschließlich Anleitungen und Beschreibungen für die Batterien und Batterieladegeräte (Optional), über die wir verfügen. Batterien und Batterieladegeräte sind Komponenten von grundlegender Bedeutung für die Maschine, denn von ihnen hängen Autonomie und Leistungen derselben ab.

Nur die korrekte Kombination dieser beiden Zubehörteile (Batterie und Batterieladegerät) gewährleistet optimale Leistungen und verhindert kostspielige Schäden. Für detaillierte Informationen ist Bezug auf die spezifischen Handbücher der Batterien und Batterieladegeräte zu nehmen.

Die von uns empfohlenen Batterieladegeräte (Optional) gewährleisten die beste Kombination mit der Maschine und zeichnen sich nicht nur durch eine außerordentliche Vielseitigkeit (Batterieladegeräte), einen hohen Qualitätsstandard und erstklassige Leistungen aus.

## 1.2. TERMINOLOGIE UND BEDEUTUNG DER SYMBOLE

Für ein besseres Verständnis und zum Hervorheben der verschiedenen Aspekte der Anleitungen wurden Begriffe und Symbole verwendet, die nachstehend definiert und abgebildet werden:

- **Maschine.** Dieser Begriff ersetzt die Handelsbezeichnung, auf die sich dieses Handbuch bezieht.

- **Bediener.** "Bedienungspersonal" die Person(en), die für Installation, Betrieb, Rüsten, Wartung einschließlich Reinigung, Störungsbeseitigung und Transport einer Maschine zuständig ist (sind).

- **Techniker.** Person oder Personen, die über die Erfahrung, technische Ausbildung, Kenntnis der Gesetze und Vorschriften verfügen, die für die Durchführung besonderer Eingriffe erforderlich ist. Diese Personen sind in der Lage, Gefahren zu erkennen und zu vermeiden, die bei der Installation, und der Wartung der Maschine auftreten können.

### - HINWEISSYMBOL

Diese Informationen sind besonders wichtig, um Maschinenstörungen zu vermeiden.

### - ACHTUNGSSYMBOL

Diese Informationen sind besonders wichtig, um schwere Maschinen- und Umweltschäden zu vermeiden.

### - GEFAHRSYMBOL

Diese Informationen sind besonders wichtig, um schwere (oder schwerste) Personen-, Maschinen- und Umweltschäden zu vermeiden.

 Gewicht bei max. Beladung

 **Max. Arbeitsbereich Steigung 2 %**  
**(Max. Transportbereich Steigung 10%)**

 **Nennleistung Bürstenantrieb**

 **Nennleistung Saugturbine**

## 1.3. PRODUKTINFORMATIONEN

Das unter dem Armaturenbrett über dem Batterieverbinder angebrachte Maschinenschild enthält Informationen:

## 1.4. BESTIMMUNGSGEMÄSSE VERWENDUNG

**Dieses Gerät ist für den gewerblichen Gebrauch geeignet, z.B. in Hotels, Schulen, Krankenhäusern, Fabriken, Läden, Büros und Vermietergeschäften.**

Die Maschine, auf die sich dieses Handbuch bezieht, ist eine Scheuersaugmaschine: Die Maschine kann zum Waschen und Absaugen von Flüssigkeiten von ebenen, starren, waagerechten, glatten oder mäßig rauen gleichmäßigen und hindernislosen Böden in Zivilgebäuden und Industriegebäuden eingesetzt werden. Jeder andere Einsatz ist verboten. Wir bitten Sie, die in diesem Handbuch enthaltenen Sicherheitshinweise strikt zu befolgen.

Die Scheuersaugmaschine verteilt eine einstellbare Menge Reinigungslösung aus Wasser und Reinigungsmittel auf dem zu behandelnden Boden, während die Bürsten den Schmutz vom Boden entfernen. Mittels eines auf dem Boden aufliegenden Squeegee erlaubt die Sauganlage der Maschine das perfekte Trocknen der Oberflächen und des von den Frontbürsten aufgenommenen Schmutzes in einem einzigen Durchgang. Durch eine korrekte Kombination der verschiedenen Reinigungsmittel mit den verschiedenen verfügbaren

ren Bürstentypen (oder Schleifscheiben) kann die Maschine an alle Boden- und Schmutztypen angepasst werden.

## 1.5. TECHNISCHE ABÄNDERUNGEN

Der Hersteller behält sich das Recht vor, jederzeit und ohne Vorankündigung technische Abänderungen am Produkt vorzunehmen, um das Produkt zu aktualisieren oder technisch zu verbessern. Daher kann die von Ihnen gekaufte Maschine in kleineren Details leicht von den in unseren Katalogen oder im vorliegenden Handbuch enthaltenen Informationen und Abbildungen abweichen, ohne dass dadurch die Sicherheit und die entsprechenden Informationen beeinträchtigt werden.



## 2. SICHERHEITSINFORMATIONEN

### 2.1. WICHTIGE HINWEISE

 **Das "Bedienungsanleitungshandbuch" ist vor dem Einschalten, dem Gebrauch, der Wartung, der ordentlichen Wartung und jeglichen Eingriffen an der Maschine aufmerksam zu lesen.**

 **Alle im vorliegenden Handbuch und den Handbüchern der Batterie und des Batterieladegeräts enthaltenen Anweisungen sind strikt zu befolgen (insbesondere die Achtungs- und Gefahrhinweise).**

**Der Hersteller haftet nicht für Personen- und/oder Sachschäden, die auf das Nichtbeachten der o.g. Vorschriften zurückzuführen sind.**

 Diese Maschine darf ausschließlich mit einer Sicherheitskleinspannung, die der am Typenschild angegebenen Kennzeichnung entspricht, gespeist werden.  
 Vor dem Gebrauch der Maschine ist sicherzustellen, dass alle Bauteile korrekt positioniert sind.

 Die Maschine darf nur von Personen verwendet werden, die bezüglich des Gebrauchs derselben ausgebildet wurden, die zum Bedienen der Maschine fähig sind, und die ausdrücklich mit dem Gebrauch der Maschine beauftragt wurden. Zum Verhindern eines nicht autorisierten Gebrauchs der Maschine ist dieselbe mit gezogener Standbremse und mit gezogenem Zündschlüssel an einem Ort abzustellen, der Unbefugten nicht zugänglich ist.

 – Dieses Gerät ist nicht dafür bestimmt durch Personen (einschließlich Kinder) mit eingeschränkten physischen, sensorischen oder geistigen Fähigkeiten mangels Erfahrung und/oder mangels Wissen benutzt zu werden.

– Kinder sollen beaufsichtigt werden, um sicherzustellen, dass sie nicht mit dem Gerät spielen.

 Die Maschine darf nicht für einen anderen als den ausdrücklich vorgesehenen Zweck eingesetzt werden. Bei dem Gebrauch der Maschine ist der jeweilige Gebäudetyp zu berücksichtigen und es sind die dort geltenden Sicherheitsbedingungen strikt zu beachten.

 Die Maschine nicht an schlecht beleuchteten Orten, in explosionsgefährdeter Umgebung, in Anwesenheit von gesundheitsschädlichem Schmutz (Staub, Gas, usw.), auf Straßen oder öffentlichen Wegen sowie im Freien im Allgemeinen verwenden.

 Die Maschine wurde für den Einsatz bei einer Umgebungstemperatur zwischen +4°C und +35°C entwickelt; bei Nichtgebrauch ist die Maschine in einer trockenen, nicht korrosiven Umgebung bei einer Temperatur zwischen +10°C und +50°C abzustellen.

Die für den Betrieb und die Lagerung der Maschine zulässige Feuchtigkeit liegt zwischen 30% und 95%.

 **Keine brennbaren oder explosiven Flüssigkeiten, Gase, Trockenpulver, Säuren und Lösemittel (z.B. Lösemittel zum Verdünnen von Lack, Azeton, usw.) oder Benzin, Öl, Treibstoff, usw. ansaugen, auch wenn diese verdünnt sind; keine brennenden oder glühenden Gegenstände ansaugen.**

 Die Maschine nicht auf einem Gefälle über 2% oder auf Rampen mit einem Gefälle über 2% einsetzen.

Bei kleineren Gefällen darf die Maschine nicht quer zum Gefälle eingesetzt werden, ist immer vorsichtig zu manövrieren und nicht zu wenden.

**Max. Transportbereich Steigung 10%.** Beim Transport auf Rampen oder stärkeren Gefällen ist höchste Aufmerksamkeit erforderlich, um ein Umkippen sowie eine unkontrollierte Beschleunigung zu vermeiden. Immer die niedrigste Geschwindigkeit einstellen! Rampen und Gefälle ausschließlich mit hochgefahrenen Bürsten und Squeegees befahren.

 **Die Maschine niemals an Gefällen parken.**

 Die Maschine darf auf keinen Fall bei steckendem Schlüssel und an das Stromnetz angeschlossenem Netzstecker unbeaufsichtigt gelassen werden. Vor dem Verlassen der Maschine ist der Netzstecker und der Schlüssel zu ziehen und es sind geeignete Maßnahmen zu treffen, um zu vermeiden, dass die Maschine sich in Bewegung setzt.

 Beim Gebrauch der Maschine ist auf in der Einsatzumgebung anwesende Drittpersonen, insbesondere Kinder, zu achten.

 Die Maschine nicht zum Transportieren von Personen und/oder Gegenständen oder zum Schleppen von Gegenständen verwenden. Die Maschine nicht schleppen.

 Die Maschine nicht als Ablage für Gegenstände verwenden.

Die Belüftungs- und Kühlöffnungen nicht bedecken oder verstopfen.

 Die Sicherheitsvorrichtungen nicht entfernen, abändern oder umgehen.

 Immer die für die Sicherheit des Bedieners erforderliche persönliche Schutzausrüstung verwenden: Schürze oder Schutzanzug, rutschfestes wasserdichtes Schuhwerk, Gummihandschuhe, Schutzbrille und Gehörschutz, Staubschutzmaske. Vor Arbeitsbe-

ginn sind Armbänder, Ketten, Uhren, Krawatten und andere Gegenstände abzulegen, die eine potentielle Gefährdung darstellen und zu schweren Unfällen führen können.

⚠ Nicht mit den Händen zwischen die sich bewegenden Maschinenteile greifen.

☞ Keine anderen als die vorgesehenen Reinigungsmittel verwenden und die in den jeweiligen Sicherheitsblättern enthaltenen Vorsichtsmassnahmen und Vorschriften beachten. Wir empfehlen, die Reinigungsmittel an einem Kindern unzugänglichen Ort aufzubewahren. Bei Kontakt mit den Augen sind die Augen sofort gründlich mit Wasser zu spülen. Bei Verschlucken der Reinigungslösung ist sofort ein Arzt aufzusuchen.

Sicherstellen, dass die Steckdosen für die Stromversorgung des Batterieladegeräts an eine geeignete Erdungsanlage angeschlossen sind und durch Thermoschutzschalter und Differentialschalter abgesichert sind.

🔌 Wenn die Maschine mit Batterien ausgerüstet wird, ist darauf zu achten, dass die an der Instrumententafel angebrachte Entladungsanzeige korrekt eingestellt ist. Den zuständigen Vertragshändler kontaktieren oder den spezifischen Abschnitt des Handbuchs nachschlagen.

⚠ Die Anleitungen des Batterieherstellers sind strikt zu befolgen und die anwendbaren Gesetze sind zu befolgen. Die Batterien immer sauber und trocken halten, um Kriechstrom zu vermeiden. Die Batterien vor Verschmutzungen, wie zum Beispiel Metallstaub, schützen.

🔌 Keine Werkzeuge auf die Batterien legen: Kurzschluss- und Explosionsgefahr.

🔌 Bei der Verwendung von Batteriesäure sind die entsprechenden Sicherheitsvorschriften strikt zu befolgen. In Anwesenheit von Magnetfeldern sind die Auswirkungen auf die Kontrollelektronik zu überprüfen. Die Maschine auf keinen Fall mit Wasserstrahl reinigen.

☞ Die aufgenommenen Flüssigkeiten enthalten Reinigungsmittel, Desinfektionsmittel, Wasser sowie organisches und anorganisches Material, das während der Arbeitsphasen gelöst wurde: Daher müssen diese Flüssigkeiten gemäß den anwendbaren Gesetzen entsorgt werden.

⚠ Bei Defekten und/oder Betriebsstörungen ist die Maschine sofort abzustellen (von dem Stromnetz oder den Batterien trennen). Nicht versuchen, die Maschine selbst zu reparieren, sondern ein technisches Kundendienstcenter des Herstellers kontaktieren.

🔌 Alle Zubehörwartungs- und Ersetzungsarbeiten müssen in gut beleuchteter Umgebung durchgeführt werden, nachdem die Maschine durch Trennen des Batterieverbinders von der Stromversorgung getrennt wird.

☞ Alle Eingriffe an der elektrischen Anlage sowie alle Wartungs- und Reparatureingriffe (insbesondere die nicht ausdrücklich im vorliegenden Handbuch beschriebenen Eingriffe) müssen in autorisierten Kundendien-

sternern oder durch technisches Personal mit Erfahrung auf dem Sektor unter Beachtung der anwendbaren Sicherheitsvorschriften durchgeführt werden.

☞ Es ist ausschließlich der Einsatz von Originalersatzteilen zugelassen, das einzig und allein vom Hersteller zu beziehen ist, denn nur Originalersatzteile gewährleisten einen einwandfreien und sicheren Betrieb der Maschine. Keine aus anderen Maschinen ausgebauten Teile oder andere Ersatzteilkits verwenden.

☞ Vor jedem Gebrauch ist die Maschine zu überprüfen und insbesondere ist zu kontrollieren, dass das Batterieladekabel und der Steckverbinder in einwandfreiem Zustand sind, damit eine sichere Arbeit gewährleistet werden kann. Wenn diese Teile nicht in einwandfreiem Zustand sein sollten, darf die Maschine auf keinen Fall vor der Reparatur des defekten Teiles durch einen zugelassenen Fachmann in Betrieb gesetzt werden.

☞ Beim Austreten von Schaum oder Flüssigkeiten ist der Saugmotor sofort abzustellen

☞ Die Maschine nicht auf Textilböden, wie Teppichen, Teppichboden, usw. verwenden.

Der Gebrauch von Wachs oder Schaum bildenden Reinigungsmitteln sowie Leckagen an den Schläuchen und Rohren kann zu schweren Betriebsstörungen der Maschine sowie zum Verstopfen der Leitungen führen.

## 2.2. LÄRM UND ERSCHÜTTERUNGEN

Siehe die letzte Seite.

## 3. HANDLINGS-INFORMATIONEN

### 3.1. HEBEN UND TRANSPORT DER VERPACKUNG

⚠ Während des Hebens und des Transports ist sicherzustellen, dass die verpackte Maschine sicher verankert wurde, damit sie nicht umkippen oder abstürzen kann.

Beim Laden/Abladen der Maschine auf/von Fahrzeugen ist für eine geeignete Beleuchtung zu sorgen.

Beim Handling der verpackten Maschine sind geeignete Mittel einzusetzen; dabei ist darauf zu achten, dass die Verpackung keinen Stößen ausgesetzt und nicht beschädigt wird. Die verpackte Maschine nicht auf den Kopf stellen und sie sanft auf den Boden absetzen.

☞ Diese Anweisungen gelten auch für die Batterien und das Batterieladegerät.

### 3.2. KONTROLLE BEI DER LIEFERUNG

☞ Bei der Lieferung der Ware (Maschine, Batterien, Batterieladegerät) durch den Spediteur ist zu kontrollieren, dass die Verpackung und deren Inhalt keine Beschädigungen aufweisen. Falls der Verpackungsinhalt beschädigt sein sollte, ist der Spediteur diesbezüglich zu unterrichten und es ist schriftliche eine Schadensersatzforderung niederzulegen, bevor die Ware angenommen wird (auf dem Lieferschein "unter Vorbehalt" ankreuzen).

### 3.3. AUSPACKEN

⚠ Es ist Schutzkleidung anzuziehen und es sind geeignete Werkzeuge zu verwenden, um die Unfallgefahr auf ein Minimum zu reduzieren.

Beim Auspacken der Maschine ist folgendermaßen vorzugehen:

In Karton verpackte Maschine:

- Die Kunststoffumreifungen mit einer Schere oder Schlagzange durchtrennen.
- Den Karton hochziehen und entfernen.
- Die Beutel aus dem Innenraum nehmen und deren Inhalt überprüfen (Gebrauchs- und Wartungshandbuch, Steckverbinder für Anschluss an das Batterieladegerät).
- Die Metallbügel oder Kunststoffumreifungsbänder entfernen, die die Maschine an der Palette befestigen.
- Die Bürsten und Squeegees aus der Verpackung nehmen.
- Die Maschine nach hinten von der Palette schieben, wozu eine gut an der Palette und am Boden befestigte geeignete Ebene zu verwenden ist.

Unter Anwendung der gleichen Vorsichtsmaßnahmen wird das als Optional gelieferte Batterieladegerät (an den speziellen Griffen von oben aus der Verpackung herausziehen) und die Optional-Batterie aus der jeweiligen Verpackung genommen. Nachdem das gesamte Verpackungsmaterial entfernt wurde, können die Zubehörteile und Batterien gemäß den im spezifischen Abschnitt enthaltenen Anleitungen montiert werden.

Es wird empfohlen, alle Verpackungselemente aufzubewahren, da sie zum Schützen der Maschine und des Zubehörs bei einem weiteren Transport an einen anderen Ort oder zu einem autorisierten Kundendienstcenter verwendet werden können. Andernfalls sind beim Entsorgen des Verpackungsmaterials die anwendbaren Gesetze zu befolgen.

### 3.4. HEBEN UND TRANSPORT: MASCHINE, BATTERIE UND BATTERIELADEGERÄT

⚠ Die Maschine nicht mit einem Hubwagen heben, da der Rahmen nicht mit Hubpunkten ausgerüstet ist, an die die Gabeln angelegt werden könnten, und folglich kein direktes Heben möglich ist.

Vor der Vorbereitung der Verpackung und des Transports ist es erforderlich:

- Den Flüssigkeitssammelbehälter und den Reinigungslösungsbehälter entleeren.
- Die Squeegees und die Bürsten oder Haltescheiben abbauen.
- Die Batterien trennen und entfernen.

Die Maschine mittels einer geneigten Ebene auf die Originalpalette (oder eine andere, dem Maschinen-gewicht und den Maschinenabmessungen entsprechenden Unterlage) schieben.

Die Maschine und den Squeegee mit Metallbügeln

oder anderen dem Gewicht der Elemente entsprechenden Vorrichtungen fest an der Palette verankern. Die Palette mit der Maschine heben und auf das Transportmittel laden.

Die Maschine und die Palette mit Seilen sicher im Transportmittel befestigen.

Wenn man über private Transportmittel mit Laderampen verfügt, kann man die Maschine auch direkt ohne Palette auf die Ladefläche des Transportmittels schieben. Dabei ist jedoch darauf zu achten, dass die Maschine und alle Komponenten während des Transports vor Stößen, Feuchtigkeit, Erschütterungen und plötzliche Bewegungen geschützt sind.

Die Batteriekästen sind mit Bohrungen versehen, an denen die für das Handling erforderlichen Werkzeuge angebracht werden können.

☞ Zum Heben oder Einsetzen der Batterie (in das entsprechende Fach der Maschine) sind ausschließlich Fachpersonal und für den jeweiligen Eingriff geeignete Mittel einzusetzen (Seile, Transportösen, usw.), die für das Gewicht der zu hebenden Teile geeignet sind. Beim Transport sind die gleichen Vorsichtsmaßnahmen zu treffen und die gleichen Anleitungen zu befolgen, die für den Transport der Maschine beschrieben wurden. Zusätzlich sind die Anleitungen im spezifischen Handbuch des Herstellers zu beachten.

Das Batterieladegerät kann sowohl vertikal als horizontal auf den Unterlagen transportiert werden, mit denen es ausgestattet ist. Dabei sind die gleichen Anleitungen zu befolgen, die für den Transport der Maschine beschrieben wurden. Zusätzlich sind die Anleitungen im spezifischen Handbuch des Herstellers zu beachten.

## 4. TECHNISCHE INFORMATIONEN

### 4.1. ALLGEMEINE BESCHREIBUNG

#### 4.1.1. MASCHINE

Die wichtigsten technischen Eigenschaften der Maschine können folgendermaßen zusammengefasst werden:

- Die spezielle Form des Squeegees, der Luftfluss und die Gummiblätter gewährleisten das perfekte Trocknen auch auf gefliesten Böden. Die besondere, ausgeglichene Form des Maschinenrahmens und der Squeegee-Halterung tragen dazu bei, dass in den Kurven auch bei einem Squeegee mit reduzierten Abmessungen keine Wasserspuren auf dem Boden hinterlassen werden.
- Optimale Gewichtverteilung und Abmessungen, auch dank dem hohen Gewicht der Bürstenplatte und der sich in der Maschinenmitte befindenden Batterien.
- Ein großes Gewicht lastet auf den Bürsten, die daher wirksam auf den Boden einwirken können. Der Druck wird durch das Eigengewicht der Platte gewährleistet, es sind keine Federn oder andere Vorrichtungen vorhanden, die zu Störungen und Ungenauigkeiten

führen können. Das Gewicht ist schwebend, echt, eine Platte aus Schiffstahlblech zu 15 mm.

- Großes Wasservolumen der Behälter, was eine Reduzierung der Ausfallzeiten gewährleistet, da die Maschine seltener mit Wasser befüllt und seltener entleert werden muss. Keine technisch empfindliche und schlecht zu reinigende biegsame Membran.

- Im Schmutzwassertank verbleiben immer einige Liter Flüssigkeit, damit sich der eventuell entstandene Schaum setzen kann. Das Traktionssystem ist dem Maschinengewicht angepasst und gewährleistet Wendigkeit und Manövrierbarkeit beim Fahren.

- Robuste Bauweise. Der Rahmen und der Squeegee bestehen aus Aluminium und extrastarkem Blech, Stärke 6 mm, 8 mm, 10 mm bis 20 mm. Das Blech wird mittels Laser geschnitten und geschweißt. Die Bürstenplatte besteht aus 15 mm starkem Schiffsblech und wird einer Oberflächenbehandlung unterzogen, die das Blech und die Lackierung für viele tausend Stunden im Salznebel schützt. Die Schrauben bestehen zu 100% aus Edelstahl. Die Behälter (Karosserie) bestehen aus stoßfestem Polyäthylen Stärke 7-8 mm. Alles ist einfach und widerstandsfähig ohne unnötige Komplikationen.

- Das Batteriefach kann besonders leistungsfähige Batterien aufnehmen, was eine große Arbeitsautonomie garantiert.

- Die Unterbringung des Saugmotors in einem inneren Bereich der Maschine gewährleistet einen besonders leisen Betrieb.

- Der Sammelbehälter ist besonders leicht zu reinigen, denn er weist keine der charakteristischen Ecken und Winkel auf, die bei tiefer gelegenen Sammelbehältern vorhanden sind.

#### 4.1.2. BATTERIE

Unabhängig von dem Bautyp wird die Leistung einer Batterie mit einer immer auf die Entladezeit bezogenen Kapazität angegeben. Ein weiterer wichtiger Wert ist die Anzahl der möglichen Entladungen. Die Kapazität wird im Ampere pro Stunde (Ah) ausgedrückt, während der Entladezeitraum im allgemeinen in 20 Stunden (C20 oder 20h oder nicht spezifisch ausgedrückt) oder 5 Stunden (C5 oder 5h) ausgedrückt wird. Die Entlade-/Ladezyklen zeigen an, wie oft die Batterie dem Laden unter den besten Umständen stand hält, und stellen daher einen Anhaltspunkt für die Nutzdauer einer Batterie bei Einhalten aller entsprechenden Vorschriften dar.

Folglich variiert die Kapazität einer Batterie auf der Basis des mehr oder weniger schnellen Verbrauchs der in ihr enthaltenen Energie (Strom). Daher variieren die in C5 oder C20 ausgedrückten Kapazitätswerte de- rart stark. Es ist von grundlegender Bedeutung diese Faktoren zu berücksichtigen, um einen korrekten Vergleich zwischen den auf dem Markt verfügbaren Produkten und unserem Angebot anzustellen.

Diese Maschine kann mit zwei unterschiedlichen Batterietypen ausgerüstet werden, die sich bezüglich der Bauweise und Eigenschaften unterscheiden.

- Pb-Säure-Batterie mit gepanzerten Rohrmou- dulen: Erfordern eine regelmäßige Kontrolle des Elektrolytenstands jeden Elements!

**⚠ Wenn ein Element nicht durch die Säurelösung be- deckt ist, oxidiert es in 24 Stunden und die Leistung dieses Elements wird definitiv kompromittiert.**

• Es ist Bezug auf das Batteriehandbuch zu nehmen, um Sachschäden und wirtschaftliche Schäden zu vermeiden.

 Gel-Modulbatterie: Dieser Batterietyp ist wartungsfrei, benötigt keine besonderen Räumlichkeiten zum Aufladen (denn es werden keine schädlichen Gase abgegeben) und wird daher von uns empfohlen.

**⚠ Es kann auf keinen Fall davon ausgegangen werden, dass Batterien und Batterieladegeräte mit den gleichen Eigenschaften der von uns angebotenen Batterien und Ladegeräte gleiche Resultate gewährleisten. Nur eine perfekte Kompatibilität zwischen diesen Elementen (Pb-Säure-Batterien, Gel-Batterien und Batterieladegerät) gewährleistet erstklassige Leistungen, lange Lebensdauer, Sicherheit und Wirtschaftlichkeit.**

#### 4.1.3. BATTERIELADEGERÄT

Dieses Hochfrequenz-Batterieladegerät gewährleis- tet ein optimales Laden der Batterie und verlängert deren Autonomie und Lebensdauer und stellt dank der Möglichkeit der Konfiguration, eine äußerst viel- seitige Lösung dar, weil die Anzahl der erforderlichen Ladegeräte reduziert werden kann. Das gleiche Batterie- ladegerät kann denn auch sowohl für Pb-Säure- Batterien als für Gel-Batterien eingesetzt werden.

Auf dem Digital-Display wird eine Reihe von Infor- mationen angezeigt, damit der Ladevorgang und das Batterieladegerät selbst immer unter Kontrolle gehalten werden kann (Details entnehmen Sie bitte dem spezifischen Handbuch).

**⚠ Es kann auf keinen Fall davon ausgegangen werden, dass Batterien und Batterieladegeräte mit den gleichen Eigenschaften der von uns angebotenen Batterien und Ladegeräte gleiche Resultate gewährleisten. Nur eine perfekte Kompatibilität zwischen diesen Elementen (Pb-Säure- Batterien, Gel-Batterien und Batterieladegerät) gewährleistet erstklassige Leistungen, lange Lebensdauer, Sicherheit und Wirtschaftlichkeit.**

Im entsprechenden mitgelieferten Herstellerhandbuch nachschlagen.

## 4.2. STRUKTUR UND FUNKTIONEN

### 4.2.1. MASCHINE

#### FOTO A

- 1 BATTERIEFACHABDECKUNG
- 2 SCHWARTZWASSERBEHÄLTER

- 3 BEFULLSTOPFEN FRISCHWASSERBEHÄLTER
- 4 FRISCHWASSERBEHÄLTER
- 5 SCHUTZGEHÄUSE BÜRSTENMOTOR
- 6 SPRITZSCHUTZ
- 7 ABWEISSROLLE
- 8 RAD

#### FOTO B

- 1 SYSTEMSTEUERUNG
- 2 ON/OFF SCHLÜSSELSCHALTER
- 3 FRISCHWASSERDOSIERHEBEL
- 4 ABLASSSCHLAUCH
- 5 STOPFEN FÜR ABLASSSCHLAUCH  
FRISCHWASSERBEHÄLTER
- 6 FUSSHEBEL HEBEN/ABSEKEN BÜRSTENGRUPPE
- 7 INSPEKTIONSTOPFEN SCHWARTZWASSERBEHÄLTER
- 8 HEBEL HEBEN/ABSEKEN SAUGFUSS
- 9 LADESTECKER
- 10 FAHRREGLERHEBEL VORWÄRTS/RÜCKWÄRTS

#### FOTO C MODELL DC 24V MIT TRAKTION

- 1 FAHRANZEIGER (VORWÄRTS/RÜCKWÄRTS)
- 2 VORSCHUBGESCHWINDIGKEIT REGLERSCHALTER
- 3 LED-ANZEIGEN DER GESCHWINDIGKEIT
- 4 BÜRSTENMOTORSCHALTER
- 5 SAUGMOTORSCHALTER
- 6 BATTERIELADEZUSTANDANZEIGER

#### FOTO D MODELL DC 24V MIT TRAKTION

- 1 ON/OFF SCHLÜSSELSCHALTER
- 2 FAHRREGLERHEBEL
- 2A TRAKTION VORWÄRTS
- 2B TRAKTION ZURÜCK
- 3 STUNDENZÄHLER
- 4 THERMISCHER SICHERUNGSAUTOMAT  
BÜRSTENMOTOR
- 5 THERMISCHER SICHERUNGSAUTOMAT  
FAHRMOTOR
- 6 FRISCHWASSERDOSIERHEBEL
- 7 ABLASSSCHLAUCH
- 8 LADESTECKER
- 9 HEBEL HEBEN/ABSEKEN SAUGFUSS

#### FOTO E MODELL DC 24V OHNE TRAKTION

- 1 BÜRSTENMOTORSCHALTER
- 2 SAUGMOTORSCHALTER
- 3 BATTERIELADEZUSTANDANZEIGER

#### FOTO F MODELL AC 230V

- 1 SCHALTER ON / OFF
- 2 BÜRSTENMOTORSCHALTER
- 3 SAUGMOTORSCHALTER

#### FOTO G MODELL DC 24V

- 1 SAUGABDECKUNG
- 2 BATTERIERAUM MIT 12V BATTERIEN
- 3 BATTERIEFACHABDECKUNG

#### FOTO H MODELL DC 24V

- 1 SAUGFILTER
- 2 SAUGMOTOR FACH

#### FOTO I MODELL DC 24V

ANSCHLUSSSCHEMA DER BATTERIEN

#### FOTO L

- 1 SAUGROHR
- 2 EINSTELLSCHRAUBE FÜR DIE SAUGFUSSNEIGUNG
- 3 RÄNDELMUTTER FÜR SAUGLIPPEAUSBAU
- 4 ABWEISSROLLE
- 5 DRUKEINSTELLSCHRAUBE SAUGFUSS
- 6 DRUKEINSTELLRAD
- 7 SCHNELLEBFESTIGUNGSSCHRAUBE FÜR  
SAUGFUSS

#### FOTO M

- 1 KOPPLUNGFEDER SPRITZSCHUTZ
- 2 SPRITZSCHUTZ

#### FOTO N

- 1 BREMSHEBEL

#### 4.2.2. BATTERIE

Die eventuell gelieferten Pb-Säure-Batterien (wenn nicht trocken zu laden) oder Gel-Batterien sind installationsbereit:

Rote Farbe - Positiver Pol

#### 4.3. ZUBEHÖR

Wer Ihnen die Maschine geliefert hat, kann Sie detailliert bezüglich des kompletten Angebots an Zubehörteilen wie Bürsten, Haltescheiben, Scheiben, usw. informieren.

### 5. INSTALLATIONSINFORMATIONEN

#### 5.1. VORBEREITUNG DER BATTERIE

⚠ Die technischen Eigenschaften der verwendeten Batterien müssen mit den im Abschnitt "Technische Informationen" angegebenen Eigenschaften übereinstimmen. Der Einsatz von nicht den Vorschriften entsprechenden Batterien kann zu schweren Maschinenschäden führen und ein häufigeres Aufladen erforderlich machen.

🛡 Während der Installation oder der Wartung der Batterien hat der Bediener geeignete Schutzausrüstungen zu verwenden, um Unfälle zu vermeiden. Nicht in der Nähe von offenem Feuer arbeiten, die Batteriepole nicht kurzschließen, keinen Funkenschlag erzeugen und nicht rauchen.

Die Batterien werden normalerweise mit Säure befüllt geliefert (Pb-Säure-Batterien) und sind einsatzbereit. Es sind jedoch auf jeden Fall die in dem der Batterie beigegebenen Handbuch enthaltenen Anweisungen und Vorschriften bezüglich der Sicherheit und des Gebrauchs zu befolgen.



## 5.2. INSTALLATION UND ANSCHLUSS DER BATTERIE

⚠ Diese Eingriffe müssen von Fachmännern durchgeführt werden.

Den Anderson-Verbinder des Batteriekabels vom Anderson-Verbinder des Maschinenkabels trennen. Die Kabel immer in die Hand nehmen und niemals an ihnen ziehen.

 **Das Batteriekabel an der Batterie befestigen, indem die Klemmen an die mit dem gleichen Symbol gekennzeichneten Pole angeschlossen werden (rotes Kabel "+", schwarzes Kabel "-")! Ein eventueller Kurzschluss der Batterie kann zu Explosionen führen!**

Sicherstellen, dass alle Bedienelemente auf "0" oder auf "Aus" stehen, und den Batterieverbinder dann mit dem Maschinenverbinder verbinden

⚠ Das Batteriefach schließen und dabei aufpassen, dass kein Kabel gequetscht wird.

### 5.2.1. KONFIGURATION DES ANZEIGERS DES BATTERIELADEZUSTANDS

Beim Kauf der Scheuersaugmaschine ist die elektronische Karte für den Betrieb mit GEL-Batterien konfiguriert. Wenn die Scheuersaugmaschine mit Pb-Säure-Batterien ausgestattet werden soll, ist folgendermaßen vorzugehen:

#### Modell "B" (DC 24V)

⚠ FÜR DEN ZUGRIFF AUF DEN KONFIGURATIONSMODUS DER BATTERIESCHWELLEN:

1) Gleichzeitig die Tasten „BÜRSTE EINSCHALTEN“ (Foto E – 2) und „SAUGER EINSCHALTEN“ (Foto E – 3) innerhalb von 2 Sekunden nach dem Einschalten der Karte mittels des Schlüsselschalters (Foto D – 1) drücken: Die 3 Batterie-Led werden eingeschaltet (Foto E – 3).

2) Die Taste „SAUGER EINSCHALTEN“ (Foto E – 3) innerhalb von 5 Sekunden nach dem vorhergehenden Eingriff drücken. Nach dem Drücken der Taste befindet man sich in dem gewünschten Konfigurationsmodus: Die gelbe und grüne LED der Batterie schalten sich ein (Foto E – 3).

⚠ DIE KONFIGURATIONSEINSTELLUNGEN SIND AN DER BÜRSTEN-LED (Foto E – 1) und an der ABSAUGUNGS-LED (Foto E – 2) SICHTBAR.

#### Gel:

BÜRSTEN-LED (Foto E – 1) leuchtet.  
ABSAUGUNGS-LED (Foto E – 2) aus.

#### Blei-Säure:

BÜRSTEN-LED (Foto E – 1) aus.  
ABSAUGUNGS-LED (Foto E – 2A) aus.

#### Li-Lithium:

BÜRSTEN-LED (Foto E – 1) aus.

ABSAUGUNGS-LED (Foto E – 2) leuchtet.

⚠ ZUM ÄNDERN DER KONFIGURATIONSEINSTELLUNGEN:

- Die Taste „BÜRSTE EINSCHALTEN“ drücken (Foto E – 1).

⚠ ZUM SPEICHERN DER KONFIGURATIONSEINSTELLUNGEN UND ZUM VERLASSEN DES MODUS:

Die Taste „SAUGER EINSCHALTEN“ drücken (Foto E – 2).

**Nach erfolgter Einstellung hat man verschiedene Entladungslevel der Batterie und mit differenzierten Eingriffen auf die Maschinenfunktionen, wie aus der nachfolgenden Tabelle hervorgeht:**

Betrieb des Batterie-Abladungsanzeiger - MODELL "B"					
Volts Batterietyp			LED Anzeige Batterieladestuz	LED Anzeige Bürstenbetrieb	
Pb-Acido	GEL	Li	Anzeige	Anzeige	Aktion
24,0	24,0	>25,4	Grün Eingeschaltet	Eingeschaltet	Alles funktioniert
21,5	22,5	>23,5	Gelb Eingeschaltet	Eingeschaltet	Alles funktioniert
20,5	21,5	>22,6	Rot Eingeschaltet	Blinkend	Die Bürstenmotor funktioniert nicht
20,0	21,0	<22,6	Rot Blinkend	Blinkend	Die Bürstenmotor und Saugmotor funktionieren nicht

#### Modell "BT" (DC 24V mit Traktion)

⚠ FÜR DEN ZUGRIFF AUF DEN KONFIGURATIONSMODUS DER BATTERIESCHWELLEN:

1) Gleichzeitig die Tasten „NIEDRIGERE GESCHWINDIGKEIT“ (Foto C – 2-) und „SAUGER EINSCHALTEN“ (Foto C – 5) innerhalb von 2 Sekunden nach dem Einschalten der Maschine mittels des Schlüsselschalters (Foto D – 1) drücken: Die zweite Geschwindigkeitsanzeige- LED schaltet sich ein (Foto C – 3B).

2) Die Taste „HÖHERE GESCHWINDIGKEIT“ (Foto C – 2+) innerhalb von 5 Sekunden nach dem vorhergehenden Eingriff drücken. Nach dem Drücken der Taste befindet man sich in dem gewünschten Konfigurationsmodus.

⚠ DIE KONFIGURATIONSEINSTELLUNGEN SIND AUF DER LED DER GESCHWINDIGKEITSANZEIGE SICHTBAR:

1) Die ersten beiden LED (Foto C – 3A, 3B) zeigen den Einstellungstyp der Ansprechschwellen des Anzeigers an und müssen beide eingeschaltet sein;

2) Die dritte und vierte LED (Foto C – 3C, 3D) zeigen den Batterietyp an; beim Pb-Säure Typ darf nur die dritte LED eingeschaltet sein (Foto C – 3C), während beim GEL-Typ

beide LED eingeschaltet sein müssen (Foto C – 3C, 3D);  
 3) Zur Wahl der Li-Batterien die Taste „EINSCHALTEN BÜRSTE“ 2 Sekunden lang (Foto C – 4) gleichzeitig mit der Taste „EINSCHALTEN ABSAUGGERÄT“ (Foto C – 5) drücken, bis die dritte LED (Foto C – 3C) und die vierte LED (Foto C – 3D) erlöschen.

**△ ZUM ÄNDERN DER KONFIGURATIONSEINSTELLUNGEN:**

- 1) Die Tasten "HÖHERE GESCHWINDIGKEIT" (Foto C – 2-) und "NIEDRIGERE GESCHWINDIGKEIT" (Foto C – 2+) dienen zum derartigen Einstellen der Ansprechschwelle des Anzeigers, dass sich die ersten beiden LED der Geschwindigkeitsanzeige einschalten.
- 2) Die Taste "BÜRSTE EINSCHALTEN" (Foto C – 4) dient zum Anwählen der Pb-Säure-Batterien, während die Taste "SAUGER EINSCHALTEN" zum Anwählen der GEL-Batterien dient (Foto C – 5).

**△ ZUM SPEICHERN DER KONFIGURATIONSEINSTELLUNGEN UND ZUM VERLASSEN DES MODUS:**

Gleichzeitig die Tasten „NIEDRIGERE GESCHWINDIGKEIT“ (Foto C – 2-) und "HÖHERE GESCHWINDIGKEIT" (Foto C – 5) drücken.

Nach erfolgter Einstellung hat man verschiedene Entladungslevel der Batterie und mit differenzierten Eingriffen auf die Maschinenfunktionen, wie aus der nachfolgenden Tabelle hervorgeht:

Betrieb des Batterie-Abladungsanzeiger - MODELL "BT"					
Volts Batterietyp			LED Anzeige Batterieladestuz	LED Anzeige Burstenbetrieb	
Pb-Acido	GEL	Li	Anzeige	Anzeige	Aktion
24,0	24,0	>25,4	Grün Eingeschaltet	Eingeschaltet	Alles funktioniert
21,5	22,5	>23,5	Gelb Eingeschaltet	Eingeschaltet	Alles funktioniert
20,5	21,5	>22,6	Rot Eingeschaltet	Blinkend	Die Bürstenmotor funktioniert nicht
20,0	21,0	<22,6	Rot Blinkend	Blinkend	Nicht funktioniert mehr

Wenn der Konfigurationszyklus nicht zu Ende geführt wird, wird die ursprüngliche Konfiguration beibehalten.  
 △ Bei Problemen mit den angegebenen Einstellungen sollte unser Kundendienst oder ein Techniker in Anspruch genommen werden. Den Schaltkreis nicht

öffnen und nicht abändern.

**5.3. KONFIGURATION DES LADEGERÄTS**

Dieser Vorgang muss von Fachtechnikern durchgeführt werden. Beim Kauf der Scheuersaugmaschine ist das eingebaute Batterieladegerät für den Betrieb mit GEL-Batterien konfiguriert. Um die Einstellungen des Ladegeräts ändern konsultieren der Bedienungsanleitung des Herstellers.

Im entsprechenden mitgelieferten Herstellerhandbuch nachschlagen.

Sollte die Maschine werkseitig mit einer Batterie und einem Ladegerät ausgestattet sein, wird die Einstellung der Maschine und des Ladegeräts vom Hersteller vorgenommen.

Bei Änderungen der Ausrüstung, d.h. des Batterie- und Ladegerätstyps, empfehlen wir Ihnen, sich sowohl für die Einstellung der Maschine als auch für die Einstellung der Ladekurve des Ladegeräts stets an Ihr autorisiertes Servicezentrum zu wenden.

Als allgemeine Richtschnur gelten die folgenden Kriterien:

**Für Blei-Säure- und GEL-Batterien:** Ladestrom gleich ca. 10/12 % der Kapazität in Ah-C20

**Für Lithium-Batterien:** Ladestrom gleich ca. 40 % der Kapazität in Ah

**Die Nichtbeachtung der oben genannten Vorschriften kann zu schweren Schäden an der Batterie und zum Verfall der Garantiebedingungen führen.**

**5.4. VORBEREITUNG DER MASCHINE**

△ Bevor mit der Arbeit begonnen wird sind rutschfesteste Schuhe, Handschuhe und alle anderen vom Hersteller der verwendeten Reinigungslösung angegebene oder von der Arbeitsumgebung geforderten persönlichen Schutzausrüstungen anzuwenden.

☞ Vor Arbeitsbeginn sind folgende Eingriffe vorzunehmen. Für eine detaillierte Beschreibung dieser Phasen ist Bezug auf die entsprechenden Abschnitte zu nehmen:

Den Ladestand der Batterie überprüfen und die Batterie falls erforderlich laden

Die Bürsten oder Haltescheiben (mit Schleifscheiben) des für die zu bearbeitende Oberfläche und die durchzuführende Arbeit geeigneten Typs installieren

Den Squeegee montieren und überprüfen, dass er gut befestigt und an das Saugrohr angeschlossen ist

und dass die Trocknungsblätter nicht zu stark abgenutzt sind Kontrollieren, dass der Sammelbehälter leer ist und gegebenenfalls vollständig entleeren.

Das Bedienelement zum Freisetzen der Reinigungslösung kontrollieren und komplett schließen

Den Lösungsbehälter über die früher Öffnung mit reinem Wasser und angemessen konzentrierten nicht schaumbildenden Reinigungsmittel befüllen. Zwischen Stopfen und Flüssigkeitspegel sollte ein Abstand von 2 cm liegen.

☞ Zum Vermeiden von Gefahren sollte man sich mit den Bewegungen der Maschine vertraut machen, indem Proben auf einer großen hindernisfreien Fläche durchgeführt werden.

Für beste Resultate hinsichtlich Reinigung und Lebensdauer des Geräts empfehlen wir einige einfache, doch wichtige Verfahren:

- Den Arbeitsbereich begutachten und eventuelle Hindernisse entfernen. Wenn die zu reinigende Fläche sehr groß ist, ist sie in aneinanderliegende, parallel zueinander verlaufende rechteckige Flächen zu unterteilen.

- Eine geradlinige Arbeitsspur wählen und die Arbeit in dem am entferntesten gelegenen Bereich beginnen, damit man nicht über bereits gereinigte Bereiche fahren muss.

## 6. ANWENDUNGSINFORMATIONEN

### 6.1. LADEN DER BATTERIEN

Das Batterieladegerät wie im spezifischen Abschnitt beschrieben vorbereiten und überprüfen.

Den Batterieverbinder vom Leistungsverbinder der Maschine trennen (der mit Greifteilen) und an den Verbinder des Batterieladegeräts und batterie anschliessen.

⚠ Das Batterieladegerät nicht an den Verbinder der Hauptverkabelung der Scheuersaugmaschine anschliessen.

Die Verbinder mit den Händen festhalten, nicht an den Kabeln ziehen.

Wenn die Maschine mit **Pb-Säure-Batterien** ausgestattet ist, sind die Batterien an einem gut belüfteten Ort zu laden, wobei der obere Deckel angehoben und die Batteriestopfen geöffnet werden müssen.

☞ Die im Gebrauchs- und Sicherheitshandbuch des Batterieherstellers enthaltenen Anleitungen befolgen (siehe Abschnitt "Batteriewartung").

Wenn die Maschine mit **Gel-Batterien** (wartungsfrei) ausgerüstet ist, sind die untenstehenden Anleitungen zu befolgen.

Regelmäßiger Gebrauch der Maschine:

Die Batterien immer an das Batterieladegerät angeschlossen lassen, wenn die Maschine nicht verwendet wird. Wenn die Maschine über einen längeren Zeitraum nicht verwendet wird:

Die Batterie in der Nacht nach dem letzten Gebrauch der Maschine laden und sie dann vom Batterieladegerät trennen.

Die Batterie in der Nacht vor dem erneuten Gebrauch der Maschine laden..

Die Batterien sollten nicht unvollständig zwischen

verschiedenen Arbeitsphasen geladen werden.

Nach dem Laden das Batterieladegerät ausschalten und den Verbinder von den Batterien trennen.

Wenn die Maschine mit Pb-Säure-Batterien ausgestattet ist, ist die Dichte der die Elemente bedeckenden Flüssigkeit regelmäßig mit dem Dichtemesser zu überprüfen: Wenn ein oder mehrere Elemente entladen und die anderen Elemente geladen sein sollten, ist die Batterie beschädigt und muss ersetzt oder repariert werden (siehe Anleitungen im Batteriehandbuch).

Die Stopfen der Elemente schließen und den oberen Deckel absenken.

Die Verbinder mit den Händen festhalten und nicht an den Kabeln ziehen.

Die Steckverbinder der Maschine wieder anschließen.

### 6.2. EINBAU, AUSBAU UND EINSTELLUNG DER SQUEEGEES UND DER SPRITZSCHUTZ-VORRICHTUNGEN

Der Squeegee ist das wichtigste Element für ein perfektes Trocknen.

#### 6.2.1. EINBAU DES SQUEEGEES

Die beiden Drehknöpfe (Foto L - 7) am Squeegee-Körper leicht festziehen.

Den Squeegee in seinen Sitz an der Squeegee-Halterung einsetzen und durch Festziehen der beiden Drehknöpfe befestigen (Foto L - 7).

Das Saugrohr der Maschine (Foto L - 1) in die Anschlussöffnung am Squeegee-Körper einsetzen.

#### 6.2.2. AUSBAU DES SQUEEGEES

Das Saugrohr vom Squeegee-Körper abtrennen.

Die beiden Drehknöpfe (Foto L - 7) etwas lockern und den Squeegee zu sich hin ziehen, um ihn aus seinem Sitz zu lösen.

#### 6.2.3. WECHSELN DER SQUEEGEE-WISCHBLÄTTER AUS GUMMI

Den Squeegee von seiner Halterung lösen (siehe 7.2.2).

Die Drehknöpfe (Foto L - 7) (Foto L - 3) komplett abschrauben und Druck auf die Köpfe der Schrauben, an denen sie angebracht waren, ausüben, bis die innere Kunststoffhalterung aus dem Squeegee-Körper austritt. Die Gummiblätter aus der Kunststoffhalterung ziehen, indem sie an einem Ende gezogen werden.

Das neue Gummiblatt in die Kunststoffhalterung einsetzen, indem die Kunststoffzapfen in die entsprechenden Öffnungen am Blatt gedrückt werden.

Die Kunststoffhalterung wieder in den Squeegee-Körper einsetzen und sie durch Festschrauben der Befestigungsdrehknöpfe (Foto L - 7) befestigen.

Den Squeegee wieder an seiner Halterung anbringen (siehe Abb. 7.2.1).

#### 6.2.4. EINSTELLUNG DES SQUEEGEES

Der Drehknopf an der Squeegee-Halterung (Foto L - 2)

regelt die Neigung des Squeegees bezüglich des Bodens. Die an die Hinterräder des Squeegees angeschlossenen beiden roten Drehknöpfe (Foto L - 5) dienen zum Einstellen des Squeegee-Drucks auf den Boden.

Die perfekte Einstellung wird erhalten, sobald das hintere Wischblatt während der Bewegung schleift und sich in jedem Punkt biegt und mit dem Boden einen 45°-Winkel bildet.

Beim Maschinenbetrieb (Vorschub) kann man auf die Drehknöpfe (Foto L - 2) (Foto L - 5) einwirken, um die korrekte Neigung und den korrekten Druck des Squeegees einzustellen, um ein gleichmäßiges Trocknen über die gesamte Squeegee-Länge zu erhalten. Feuchte Spuren weisen auf eine unzureichende Trocknung hin. In diesem Fall ist auf die Drehknöpfe einzuwirken, um die Wirksamkeit zu optimieren.

### 6.2.5. EINBAU UND AUSBAU DER SPRITZSCHUTZVORRICHTUNG

Der Spritzschutz ist mittels einer Federklammer an der Bürstenplatte befestigt (Foto M - 1).

Zum Abbauen des Spritzschutzes reicht es aus, die Federklammer zu lösen und den Spritzschutz zu sich hin zu ziehen.

Zum Wiederanbringen des Spritzschutzes wird dieser in seinen Sitz an der Bürstenplatte eingerastet und dann wird das feststehende Ende des Stahlkabels an der Bürstenplatte befestigt. Nun die Federklammer am anderen Ende der Bürstenplatte befestigen

### 6.3. EINBAU UND AUSBAU DER BÜRSTE

⚠ Niemals ohne perfekt an der Maschine installierten Bürsten oder Haltescheiben oder Schleifscheiben arbeiten.

Einbau:

Sicherstellen, dass die Bürstenplatte hochgefahren ist; andernfalls ist die Platte unter Beachtung der Anleitungen im spezifischen Abschnitt hochzufahren.

Sicherstellen, dass der Zündschlüssel in der Steuer-  
tafel auf "0" steht.

Die Bürsten (oder die Führscheiben mit angebrachten Schleifscheiben) in die Nähe der Anschlusspunkte unter der Bürstenplatte bringen. Die Waschplatte absenken und die Bürstendrehung einschalten: Die Bürsten/Scheiben werden automatisch angekuppelt; ⚠ Die Länge der Bürstenborsten darf nicht unter 1 cm sinken.

⚠ Die Schleifscheibenstärke darf nicht unter 1 cm sinken.

Zu stark abgenutzte Bürsten oder zu dünne Schleifscheiben können die Maschine und den Boden beschädigen.

Regelmäßig den Verschleisszustand dieser Teile überprüfen, bevor die Arbeit aufgenommen wird.

Ausbau oder Ersetzen:

Sicherstellen, dass die Bürstenplatte hochgefahren ist;

andernfalls ist die Platte unter Beachtung der Anleitungen im spezifischen Abschnitt hochzufahren.

Sicherstellen, dass der Zündschlüssel in der Steuer-  
tafel auf "0" steht.

Die Bürsten (oder Führscheiben) unter der Platte zwischen den Händen halten und im Uhrzeigersinn drehen und dann absenken, um sie von der Führplatte zu befreien.

### 6.4. BEFÜLLEN UND ENTLEREN DES LÖSUNGSBEHÄLTERS

☞ **Die Temperatur des einzufüllenden Wassers oder Reinigungsmittels darf nicht über 50°C liegen.**

☞ Bei jedem Befüllen des Lösungsbehälters ist der Sammelbehälter immer zu entleeren.

- Befüllen:

- Den Stopfen im früher Maschinenbereich entfernen
- Einen Abstand von 2 cm zwischen Stopfenmund und Flüssigkeitspegel frei lassen. Den Behälter nicht über dieses Maß füllen!

- Die erforderliche Menge des chemischen Produkts hinzugeben, wobei die vom Hersteller angegebene Konzentration in Prozent § zu beachten ist, die sich auf die in der Produktkarte angegebene Kapazität des befüllten Behälters bezieht.

- Ausschließlich für den jeweiligen Bodentyp sowie für den zu entfernenden Schmutztyp geeignete Produkte verwenden.

- ☞ Die Maschine wurde für den Einsatz mit nicht Schaum bildenden und biologisch abbaubaren spezifischen Reinigungsmitteln entwickelt. Die Verwendung anderer chemischer Produkte, wie z. B. Ätznatron, Oxydantien, Lösemittel oder Kohlenwasserstoffe kann zu einer Beschädigung oder Zerstörung der Maschine führen.

- Die im entsprechenden Abschnitt des Handbuchs und auf dem Reinigungsmittelbehälter angegebenen Sicherheitsvorschriften befolgen.

- Für ein vollständiges Verzeichnis der verfügbaren geeigneten Reinigungsmittel ist der Hersteller der Maschine zu kontaktieren.

- ☞ Das Reinigungsmittel immer in den bereits mit Wasser gefüllten Behälter geben, damit sich kein Schaum bildet.

- Den Wasserschlauch zum Befüllen des Behälters mit Wasser nicht unbeaufsichtigt lassen und vollständig in den Behälter einführen, damit er nicht herausrutschen und empfindliche Maschinenteile nass machen kann.

- Den Behälterdeckel schließen.

Entleeren:

- Den Hahn im unteren Maschinenbereich abschrauben und warten, bis der Behälter vollkommen leer ist
- Den Ablasshahn wieder fest zudrehen.

### 6.5. ENTLEREN DES SAMMELTANKS

Beim Ablassen des Schmutzwassers sind die Vor-

schriften des jeweiligen Anwendungslands der Maschine zu befolgen. Der Anwender haftet für das Beachten dieser Gesetze.

Wenn die Reinigungslösung aufgebraucht ist, muss der Sammelbehälter vor dem Befüllen des Reinigungslösungsbehälters immer entleert werden.

Im Allgemeinen kann der Sammelbehälter so oft wie gewünscht und auch in den Zwischenphasen des Arbeitszyklus entleert werden.

Das Fassungsvermögen des Sammelbehälters ist größer als das Fassungsvermögen des Reinigungslösungsbehälters, weshalb eine potentielle Gefährdung des Saugmotors ausgeschlossen sein sollte. Trotzdem ist zur Sicherheit ein Schwimmer vorhanden, der den Saugmotor anhält, sobald der Schmutzwasserstand zu hoch ist.

 Wenn eine Wasser- oder Schaumleckage unter den Behältern festgestellt wird, ist der Saugmotor sofort abzustellen und der Sammelbehälter zu entleeren.

- Entleeren des Sammelbehälters:

Die Maschine an einen zum Ablassen des Schmutzwassers geeigneten Ort fahren, d.h. möglichst in die Nähe eines WC oder eines Abwassergullys (es sind die im jeweiligen Anwendungsland der Maschine geltenden Gesetze zur Entsorgung von Abwasser zu befolgen).

Die Maschine ausschalten und den Zündschlüssel ziehen.

Den Ablassschlauch aus seiner Halterung nehmen, den Schlauch hochhalten und den Verschlussstopfen abschrauben

Den Ablassschlauch zum gewählten Punkt hin absenken. Der Entleerungsvorgang kann jederzeit unterbrochen werden, indem der Schlauch hochgehalten wird.

Die Schmutzrückstandmenge im Tank überprüfen und den Tankinnenraum gegebenenfalls durch die Inspektionsöffnung waschen, nachdem die Abdeckung der Inspektionsöffnung abgeschraubt wurde. Den Ablassschlauch mit dem Schraubstopfen verschließen und in die an der Maschinenrückseite angebrachte Halterung hängen.

 Der deckel müssen perfekt geschlossen werden, denn es darf keine Luft austreten, weil es sonst zu einem Unterdruckverlust kommt, was den Trocknungsvorgang beeinträchtigt.

## 6.6. FAHREN DER MASCHINE

Die Verbindung zwischen Leistungssteckverbinder und Batteriesteckverbinder unter der Bedientafel überprüfen.

Den Zündschlüssel einsetzen und drehen.

Auf der Bedientafel den Batterieladezustand überprüfen und –falls dieser ausreicht– die gewünschte Betriebsgeschwindigkeit einstellen, die Bürstenstarttaste drücken, die Saugerstarttaste drücken. Den Reinigungslösungshahn öffnen, indem der an der Maschinenrückseite angebrachte Dosierhebel nach unten verstellt wird, das Saugaggregat absenken, indem der

Squeegee-Steuerhebel nach unten verstellt wird; das Waschaggregat absenken, indem mit dem Fuß der Steuerhebel der Bürstenplatte betätigt wird. Vorwärts fahren, indem der Fahrhebel nach oben gezogen wird, oder diesen Hebel nach unten drücken, um rückwärts zu fahren. Daran denken, dass der Squeegee vor dem Rückwärtsfahren angehoben werden muss, damit er nicht beschädigt wird.

## 6.7. ARBEITSWEISE

### 6.7.1. VORBEREITUNG UND WARNHINWEISE

Die zu bearbeitende Fläche mit geeigneten Geräten, wie Staubsaugern, Kehrmaschinen, usw. von allen festen Rückständen befreien. Wenn diese vorbereitende Reinigung nicht vorgenommen wird, könnte der feste Schmutz den einwandfreien Betrieb der Squeegees und somit das perfekte Trocknen beeinträchtigen. Diese Maschine darf nur durch ausgebildetes Personal gefahren werden.

### 6.7.2. BEDIENELEMENTE

- Zündschlüssel zum Ein- und Ausschalten der Maschine
- Fahrtrichtungshebel zum Einstellen des Vorwärts- oder Rückwärtsgangs
- Geschwindigkeitsregler zum Einstellen der maximalen Vorschubgeschwindigkeit
- Bürstenschalter zum Einschalten des Bürstenrotationsmotors
- Pedal zum Absenken/Anheben des Bürstenaggregats auf/vom Boden
- Saugschalter zum Einschalten des Saugmotors
- Not-Aus-Schalter zum Unterbrechen/zur Wiederaufnahme aller eingestellten Arbeitsvorgänge
- Lösungsflussregulierhebel zum Einstellen der auf dem Boden gewünschten Lösungsmenge (Maximum nach unten, Minimum nach oben)
- Kontrolle des Batterieladezustands. Die Lampenfolge wird bis zur vollständigen Entladung der Batterie fortschreitend gelöscht. Sobald sich die rote Lampe einschaltet, ist der Bürstenmotor abzustellen, die Reinigungslösungszufuhr zu unterbrechen, die noch nasse Fläche zu trocknen und die Maschine zum Batterieladegerät zu fahren, wo die Batterie geladen wird. Wenn diesen Vorschriften nicht Folge geleistet wird, schaltet die Maschine automatisch den Bürstenmotor aus und es ist nur noch das Fahren der Maschine möglich.

 Die Batterien können irreparabel beschädigt werden, wenn die Restladung zu stark absinkt (siehe Batteriehandbuch); die Batterie nicht durch wiederholtes Ein- und Ausschalten des Zündschlüssels oder auf andere Art und Weise über die durch die Sicherheitsvorrichtungen vorgegebenen Grenzwerte hinaus entladen.

### 6.7.3. DIREKTES WASCHEN ODER WASCHEN VON NUR LEICHT VERSCHMUTZTEN FLÄCHEN

Die Verbindung zwischen Leistungssteckverbinder

und Batteriesteckverbinder unter der Bedientafel überprüfen.

Den Zündschlüssel einsetzen und drehen.

Auf der Bedientafel den Batterieladezustand überprüfen und –falls dieser ausreicht- die gewünschte Betriebsgeschwindigkeit einstellen, die Bürstenstarttaste drücken, die Saugerstarttaste drücken. Den Reinigungslösungshahn öffnen, indem er an der Maschinenrückseite angebrachte Dosierhebel nach unten verstellt wird, das Saugaggregat absenken, indem der Squeegee-Steuerhebel nach unten verstellt wird; das Waschaggregat absenken, indem mit dem Fuß der Steuerhebel der Bürstenplatte betätigt wird. Vorwärts fahren, indem der Fahrhebel nach oben gezogen wird, oder diesen Hebel nach unten drücken, um rückwärts zu fahren. Daran denken, dass der Squeegee vor dem Rückwärtsfahren angehoben werden muss, damit er nicht beschädigt wird.

☞ Die Maschine nie ohne Reinigungslösung betreiben, da der Boden beschädigt werden könnte.

#### **6.7.4. INDIREKTES WASCHEN ODER WASCHEN VON STARK VERSCHMUTZTEN FLÄCHEN**

Waschen und Trocknen in mehreren Durchgängen  
Die Maschine wie zuvor beschrieben vorbereiten.

- Erster Arbeitsgang:

Die Verbindung zwischen Leistungssteckverbinder und Batteriesteckverbinder unter der Bedientafel überprüfen.

Den Zündschlüssel einsetzen und drehen.

Auf der Bedientafel den Batterieladezustand überprüfen und –falls dieser ausreicht- die gewünschte Betriebsgeschwindigkeit einstellen und dann die Bürstenstarttaste drücken. Den Reinigungslösungshahn öffnen, indem der an der Maschinenrückseite angebrachte Dosierhebel nach unten verstellt wird, das Bürsttaggregat absenken, indem mit dem Fuß der Steuerhebel der Bürstenplatte betätigt wird. Vorwärts fahren, indem der Fahrhebel nach oben gezogen wird, oder diesen Hebel nach unten drücken, um rückwärts zu fahren.

**Die Reinigungslösung gemäß den Informationen bezüglich des verwendeten Reinigungsmittels auf den Schmutz einwirken lassen.**

**Die Bremse zum Bremsen der Maschine verwenden.**

Zweiter Arbeitsgang:

Wie im vorhergehenden Abschnitt "Direktes Waschen" (7.7.3) beschrieben vorgehen, um den Boden auch zu trocknen.

• Die Maschine nie ohne Reinigungslösung betreiben, da der Boden beschädigt werden könnte.

#### **6.7.5. VORGÄNGE NACH DEM WASCHEN**

Die Reinigungslösungsversorgung unterbrechen.

Das Bürstenaggregat hochfahren und den Bür-

stenmotor abschalten.

Nachdem eventuelle Wasserspuren auf der Fläche vollständig getrocknet wurden einige Sekunden warten, dann den Squeegee hochfahren und den Saugmotor abstellen.

Die Maschine an einem zum Entleeren der Behälter geeigneten Ort fahren (wie in Abschnitt 7.4 und 7.5 beschrieben).

Die Behälter entleeren und reinigen (siehe Abschnitt 7.4 und 7.5).

Die Maschine mit dem Zündschlüssel ausschalten und den Zündschlüssel ziehen.

Falls erforderlich die Batterie laden (siehe entsprechender Abschnitt).

### **6.8. SPEZIFISCHE GEBRAUCHSANWEISUNGEN FÜR DAS MODELL AC 230V**

Das Modell AC 230V kann nur eingeschaltet werden, wenn die auf dem Schild angegebene Spannung mit der im Werk vorhandenen Spannung übereinstimmt und wenn die Netzsteckdose geerdet ist.

Das Netzkabel nicht beschädigen, nicht quetschen und nicht an demselben ziehen.

Nicht mit der Maschine über das Netzkabel fahren.

⚠ **ACHTUNG!** Es ist zu vermeiden, dass das Versorgungskabel mit den Drehbürsten in Berührung kommt.

⚠ **ACHTUNG! Das Modell AC 230V besitzt über unter Spannung stehende Teile und Teile, durch die Strom fließt. Das Berühren dieser Teile kann zu schweren Verletzungen und auch zum Tod führen.**

- Vor jeglichem Eingriff an der Maschine muss dieselbe vom Stromnetz getrennt werden.

- Beschädigte oder verschlissene Stromkabel niemals berühren.

- Vor dem Einschalten der elektrischen Anlage ist die Maschine auszuschalten und der Netzstecker ist zu ziehen.

- Wenn beschädigte Kabel, andere Schäden oder Risse festgestellt werden, sind die defekten Teile umgehend durch Originalersatzteile zu ersetzen.

- Die Anschlüsse an das Stromnetz müssen zumindest gegen Wasserspritzer geschützt werden.

- Für den Anschluss an das Stromnetz sind ausschließlich den geltenden Sicherheitsvorschriften entsprechende Verlängerungskabel zu verwenden.

- Die Netzsteckdose, an die die Maschine angeschlossen ist, muss mit einem Fehlerstrom-Schutzschalter ausgestattet werden.

- Es ist strikt verboten, die Maschine in der Nähe von Schwimmbädern oder Gewässern zu verwenden.

⚠ **NOTSITUATIONEN**

**In Notfällen:**

- **Die Maschine umgehend vom Stromnetz trennen.**

- **Umgehend die Erste-Hilfe-Maßnahmen einleiten.**

Bei Unfällen darf die Maschine nicht wieder in Betrieb gesetzt werden, bevor sie durch einen vom Hersteller autorisierten Techniker untersucht wurde.

## 7. WARTUNGSMITTELSINFORMATIONEN

☞ Den Schlüssel drehen und aus dem Zündschloss ziehen. Den Batterieverbinder vom Maschinenkabel trennen.

☞ Die Eingriffe an der elektrischen Anlage wie auch alle Wartungs- und Reparaturarbeiten (insbesondere nicht ausdrücklich im vorliegenden Handbuch beschriebene Arbeiten) nur in autorisierten Kundendienstcentern oder durch auf kompetentes Fachpersonal durchführen lassen, das mit den anwendbaren Sicherheitsvorschriften vertraut ist. Die regelmäßige Wartung der Maschine unter Beachtung der Anleitungen des Herstellers trägt dazu bei eine bessere Leistung und eine längere Lebensdauer der Maschine zu gewährleisten.

### 7.1. BEHÄLTER

Die beiden Behälter wie in den entsprechenden Abschnitten beschrieben entleeren. Den festen Schmutz entfernen, indem die Behälter

so lange gefüllt und entleert werden, bis keine Schmutzablagerungen mehr vorhanden sind.

⚠ **Über 50°C heißes Wasser, Hochdruckwasserstrahlreiniger und starke Wasserspritzer können die Behälter und die Maschine beschädigen.**

Die Behälterdeckel geöffnet lassen (nur bei stillstehender Maschine, damit die Behälter trocknen können und keine unangenehmen Gerüche entstehen).

### 7.2. SAUGROHR

Das Saugrohr vom Squeegee trennen.

Jetzt kann das Saugrohr gewaschen und von Verstopfungen befreit werden.

Das Rohr korrekt am Squeegee-Körper anbringen.

### 7.3. SQUEEGEE

⚠ Den Squeegee nicht mit bloßen Händen anfassen, sondern Handschuhe und alle anderen für den jeweiligen Eingriff erforderlichen Schutzausrüstungen anwenden.

BETRIEBSKONTROLLE	Wenn notwendig	Nach jeder Verwendung	Wöchentlich	Monatlich
Reinigung der Saugfuss		X		
Leerung des Sammelbehälters	X			
Entleerung, Ausspülen oder Desinfektion des Sammelbehälters		X		
Aufladen der Batterie	X	X		
Kontrolle der Flüssigkeitsmenge in den Batterien		X		
Kontrolle der Abnutzung der Saugblätter		X		
Entnahme und Reinigung des Filters der Reinigungslösung		X		
Entnahme der Bürsten und Kontrolle ihrer Abnutzung. Vergewissern Sie sich, dass keine Fremdkörper die Bewegung oder die Leistung der Reinigungsorgane beeinträchtigen.		X		
Sichtkontrolle des Allgemeinzustands der Maschine		X		
Vergewissern Sie sich, dass die Schläuche oder Leitungen nicht verstopft oder verstopft sind			X	
Prüfen Sie nach und reinigen Sie die sich drehenden Räder			X	
Prüfen Sie Abnutzung und Funktion des Antrieb Riemen oder Kette; wenn erforderlich, anpassen Riemen oder Kette-Spannung			X	
Allgemeine Reinigung der Bürstenplatte, der Halterung und des Squeegees				X
Die Hebe- und Senkbewegung der Bürstenplatte kontrollieren				X
Die Hebe- und Senkbewegungen des Squeegees kontrollieren				X
Schmierung der beweglichen Teile				X
Kontrolle des Öffnungskabels des Hahns der Reinigungslösung				X
Reinigung der Schläuche mit Entkalkungsmittel				X

Den Squeegee von der Maschine abbauen und mit einem Schwamm oder einer Bürste unter fließendem Wasser reinigen.

Die Wirksamkeit und den Abnutzungsgrad der den Boden berührenden Blätter überprüfen. Die Blätter haben die Aufgabe, den Reinigungslösungs- und Wasserfilm vom Boden zu wischen und den Bereich zu isolieren, um einen maximalen Unterdruck des Saugmotors zu gewährleisten: Auf diese Weise wird ein perfektes Trocknen gewährleistet. Im Laufe der Zeit rundet sich die Kante des Blattes ab und verschleißt, was die Wirksamkeit des Trocknungsvorgangs beeinträchtigt. In diesem Fall sind die Squeegee-Blätter zu ersetzen.

Zum Ersetzen der abgenutzten Wischblätter sind die im entsprechenden Abschnitt enthaltenen Anleitungen zu befolgen. Die Blätter umdrehen, um die anderen scharfen Kanten zu nutzen oder neue Blätter einsetzen.

#### 7.4. ZUBEHÖR

Die Bürsten oder die Haltescheiben abbauen und reinigen.

⚠ Sorgfältig überprüfen, dass keine Fremdkörper, wie Metallteile, Schrauben, Späne, Seile oder ähnliches verklebt sind, damit der Boden und die Maschine nicht beschädigt werden.

Kontrollieren, dass die Bürsten eben sind (Bürsten und Schleifscheiben auf unregelmäßige Abnutzung überprüfen. Den Arbeitswinkel dieser Teile gegebenenfalls einstellen.

Es ist nur vom Hersteller empfohlenes Zubehör zu verwenden; andere Produkte können die Sicherheit beeinträchtigen.

#### 7.5. MASCHINENKÖRPER

Zur Außenreinigung des Maschinenkörpers ist ein Schwamm oder ein Tuch zu verwenden; gegebenenfalls kann eine weiche Bürste zum Entfernen von hartnäckigem Schmutz verwendet werden. Die stoßfeste Oberfläche der Maschine ist rau, damit bei der Arbeit entstandene Kratzer nicht sichtbar sind. Diese Lösung trägt jedoch nicht dazu bei, hartnäckige Flecken von der Maschinenoberfläche zu entfernen. Es können auch Dampfreiniger verwendet werden, der Einsatz von Wasserschläuchen oder Wasserstrahlreiniger ist jedoch verboten.

#### 7.6. BATTERIEN

##### PB-SÄURE

Bei der Durchführung der Wartungseingriffe sind die Anweisungen des Herstellers und alle im Handbuch enthaltenen Anweisungen zu befolgen.

Wenn die Batterieelemente nicht mit der Säurelösung bedeckt sind, kommt es zu einer Oxydation, was die Funktionstüchtigkeit der Batterie definitiv beeinträchtigt.

Überlaufende Säure kann zur einer Korrosion der Maschine führen.

Vom Hersteller empfohlene Batterieladegeräte verwenden, die für den zu ladenden Batterietyp geeignet sein müssen.

Die Batterien immer in gut belüfteten Räumen laden. Explosionsgefahr!

Der Einsatz von Gel-Batterien oder wartungsfreien Batterien wird empfohlen.

##### GEL

Bei der Durchführung der Wartungseingriffe sind die Anweisungen des Herstellers und alle im Handbuch enthaltenen Anweisungen zu befolgen.

Nur vom Hersteller empfohlene Batterieladegeräte verwenden.

⚠ **Werden die Batterien in beiden Fällen über einen längeren Zeitraum nicht genutzt, müssen sie abgeklemmt und innerhalb der für den verwendeten Batterietyp vorgeschriebenen zeitlichen Fristen wieder aufgeladen werden (im Allgemeinen und als Vorsichtsmaßnahme nicht länger als 3 Monate bei Blei-Säure/GEL/AGM-Batterien, 6 Monate bei Li-Ionen-Batterien).**

**Der Hersteller übernimmt keine Haftung für Schäden an Batterien, die durch Nichtbeachtung dieser Verfahrensweise entstehen.**

#### 7.7. SCHMELZSICHERUNGEN UND THERMISCHE SICHERUNGSAUTOMATEN

Die Maschine ist an den wichtigsten Betriebsorganen mit Elektro-Schutzvorrichtungen ausgestattet, um kostspielige Defekte zu verhindern.

Wo vorgesehen sind thermische Sicherungsautomaten zum Schutz des Schleppmotors und den Bürstenmotors installiert.

Beim automatischen Ansprechen eines dieser Schalter ist es zum Wiederherstellen der unterbrochenen Funktion erforderlich, den angesprochenen Schalter bis an den Anschlag zu drücken.

Das Ansprechen der thermischen Sicherungsautomaten muss insbesondere während der ersten Einsatzwochen der Maschine nicht unbedingt auf Betriebsstörungen der Maschine beruhen. Trotzdem ist es erforderlich den einwandfreien Betrieb der betroffenen Vorrichtung durch einen Fachmann überprüfen zu lassen, wenn der thermische Sicherungsautomat wiederholt anspricht.

#### 7.8. WARTUNG

Für alle hier beschriebenen Eingriffe ist Bezug auf die detaillierten Anleitungen und Warnhinweise in den entsprechenden Abschnitten dieses Handbuchs zu nehmen.

#### 7.9. EMPFOHLENE ERSATZTEILE

Es wird empfohlen, immer ausreichend Verbrau-



chsmaterial vorrätig zu haben und die ordentlichen und außerordentlichen Wartungseingriffe zu programmieren, um immer die maximale Leistung der Maschine zu erhalten. Das Verzeichnis dieser Ersatzteile fordern Sie bitte bei Ihrem Händler an.

## **8. BETRIEBSKONTROLLE**

### **8.1. DIE MASCHINE FUNKTIONIERT NICHT**

- ⊗ Der Schlüssel steckt nicht im Zündschloss oder wurde nicht gedreht.
- ☺ Den Schlüssel ins Zündschloss stecken und auf "1" drehen.
- ⊗ Der Batterieverbinder ist getrennt oder falsch an den Verbinder des Hauptkabels angeschlossen.
- ☺ Beide Verbinder korrekt anschließen.
- ⊗ Die Maschine wird geladen.
- ☺ Ladevorgang beenden.
- ⊗ Die Batterien sind leer.
- ☺ Batterien laden.

### **8.2. DIE MASCHINE FÄHRT NICHT VOR**

- ⊗ Der Fahrtrichtungshebel befindet sich in neutraler Stellung.
- ☺ Eine Fahrtrichtung einstellen.
- ⊗ Die Steigung des Bodens ist zu hoch.
- ☺ Die Maschine von Hand schieben.
- ⊗ Die Standbremse ist eingeschaltet.
- ☺ Den Standbremsenhebel entsperren.
- ⊗ Ein allgemeiner Schutzschalter des Fahrmotors/der Fahrmotoren hat angesprochen.
- ☺ Die Maschine anhalten und 5 Minuten ruhen lassen.
- ⊗ Die Batterien sind entladen.
- ☺ Batterien laden.

### **8.3. DIE BÜRSTEN DREHEN SICH NICHT**

- ⊗ Der Bürstenmotorschalter wurde nicht eingeschaltet.
- ☺ Den Schalter zum Einschalten der Bürsten drücken.
- ⊗ Der Thermoschutzschalter des Bürstenmotors hat angesprochen, der Motor ist überhitzt.
- ☺ Nach der Ursache forschen (Seile oder ähnliche Gegenstände behindern die Bewegung, zu unebene Fläche, usw.) und den Rückstellschalter drücken.
- ⊗ Der Treibriemen ist gerissen.
- ☺ Treibriemen ersetzen lassen.
- ⊗ Das Relais des Motors oder der Bürstenmotor ist defekt.
- ☺ Ersetzen lassen.

### **8.4. ES TRITT KEINE ODER NUR WENIG REINIGUNGSLÖSUNG AUS**

- ⊗ Den Lösungsbehälter füllen, nachdem der Sammelbehälter entleert wurde.
- ☺ Der Flussregelhebel ist geschlossen oder fast geschlossen.
- ⊗ Die austretende Lösungsmenge einstellen/erhöhen.
- ☺ Die Reinigungslösungsleitung ist verstopft
- ⊗ Den Schmutz oder Fremdkörper aus der Leitung

entfernen.

### **8.5. KEIN SAUGBETRIEB**

- ⊗ Das Saugrohr ist nicht an den Squeegee angeschlossen.
- ☺ Korrekt anschließen.
- ⊗ Das Saugrohr, die Squeegee-Leitung sind verstopft.
- ☺ Die Verstopfung der Rohre beheben.
- ⊗ Der Saugmotor ist abgestellt.
- ☺ Den Motor einschalten.
- ⊗ Der Sammelbehälter ist voll.
- ☺ Behälter entleeren.
- ⊗ Der Saugmotor wird nicht stromversorgt oder ist durchgebrannt.
- ☺ Die Anschlüsse prüfen oder den durchgebrannten Motor ersetzen.

### **8.6. ZU GERINGE SAUGKRAFT**

- ⊗ Der Sammelbehälterdeckel wurde nicht korrekt festgeschraubt.
- ☺ Korrekt festschrauben.
- ⊗ Der Ablassschlauchstopfen des Sammelbehälters ist nicht korrekt geschlossen.
- ☺ Korrekt schließen.
- ⊗ Das Saugrohr, die Squeegee-Leitung oder das Inspektionsfach sind verstopft.
- ☺ Die Leitungen von der Verstopfung befreien.

### **8.7. DER BÜRSTENMOTOR ODER DER SAUGMOTOR HALTEN NICHT AN**

- ⊗ Die Maschine anhalten, indem die Hauptstromversorgung durch Ziehen des Hauptverbinders der Batterie unterbrochen wird. Den technischen Kundendienst kontaktieren.

### **8.8. DER SQUEEGEE REINIGT ODER TROCKNET NICHT GUT**

- ⊗ Die Squeegee-Blätter sind abgenutzt oder schleppen zu viel festen Schmutz mit sich.
- ☺ Die Blätter ersetzen oder reinigen.
- ⊗ Der Squeegee ist nicht richtig eingestellt, der Vorschub muss exakt senkrecht zur Fahrtrichtung erfolgen.
- ☺ Den Squeegee korrekt einstellen.
- ⊗ Das Saugrohr, die Squeegee-Leitung sind verstopft.
- ☺ Die Leitungen von der Verstopfung befreien.

### **8.9. DAS BATTERIELADEGERÄT FUNKTIONIERT NICHT**

- ⊗ Der Batterieladevorgang setzt nicht ein
- ☺ Kontrollieren, dass das Batterieladegerät effektiv an die Batterie angeschlossen ist. Das Handbuch des Batterieladegeräts nachschlagen.

### **8.10. DIE BATTERIEN WERDEN NICHT GELADEN ODER ENTLADEN SICH ZU SCHNELL**

- ⊗ Am Ende des Ladevorgangs ist die Batterie nicht korrekt geladen (siehe Gebrauchs-/Wartungsanlei-

tion des Batterieherstellers)

☺ Die Fehlermeldung auf dem Batterieladegerät überprüfen und die auf dem Display angezeigten Daten kontrollieren (siehe Gebrauchsanleitung des Batterieladegerätherstellers)

☺ Die Batterien sind neu und erreichen nicht die erwartete Leistung von 100%.

☺ Die Akkus erreichen ihre maximale Ladekapazität erst nach 20-30 kompletten Ladezyklen.

☺ Die Elektrolytenlösung ist verdampft und bedeckt die Platten nicht vollständig.

☺ Das Gebrauchs- und Wartungshandbuch des Batterieherstellers nachschlagen.

☺ Es werden starke Dichteunterschiede zwischen den verschiedenen Elementen festgestellt.

☺ Die beschädigte Batterie ersetzen.

Immer das Gebrauchs- und Wartungshandbuch der Batterien und des Batterieladegeräts nachschlagen. Wenn das Problem nicht gelöst werden kann, ist ein autorisierter technischer Kundendienst zu kontaktieren.

**Der Hersteller kann NICHT bei der Lösung von Problemen behilflich sein, die auf nicht direkt gelieferte Batterien oder Batterieladegeräte zurückzuführen sind.**

## 9. GARANTIEBEDINGUNGEN

Alle unsere Geräte werden sorgfältigen Kontrollen unterzogen und sind mit einer 12-monatigen Garantie für Material- oder Fabrikationsfehler ausgestattet. Die Garantiefrist beginnt am Kaufdatum. Das Kaufdatum ist das auf der bei der Übergabe des Geräts durch den Vertragshändler ausgehändigten Quittung angegebene Datum. Der Hersteller verpflichtet sich, innerhalb der Garantiefrist Fabrikationsfehler aufweisende Teile kostenlos zu reparieren oder zu ersetzen. Nicht eindeutig auf Material- oder Fabrikationsfehler zurückführbare Mängel werden in einem unserer Technischen Kundendienstcenter oder in unserem Firmensitz geprüft und je nach Prüfungsergebnis in Rechnung gestellt. Von der Garantieleistung ausgeschlossen sind:

Auf Unfall, Transport, Nachlässigkeit oder ungeeignete Behandlung, falschem oder unsachgemäßem Gebrauch, nicht den im Handbuch enthaltenen Anleitungen entsprechenden Gebrauch, sowie auf einer falschen oder unsachgemäßen Installation wie auch auf einem falschen Betrieb und Einsatz des Gerätes beruhende Schäden. Die Maschine ist dem Kundendienstcenter mit dem vollständigen Originalzubehör und mit der Kaufquittung zu übergeben. Der Garantieanspruch verfällt, wenn das Gerät von nicht autorisierten Dritten repariert oder abgeändert wird. Gleiches gilt, wenn der Garantieanspruch, wenn der Anwender nicht in der Lage ist, die vollständige und gut lesbare Original-Kaufquittung vorzulegen, oder wenn er nicht in der Lage ist, die am Maschinenrahmen

angebrachte Maschinenkennnummer anzugeben. Eine Ersetzung des Gerätes und eine Verlängerung der ursprünglichen Garantiezeit beim Auftreten von Mängeln ist ausgeschlossen. Die Reparatur erfolgt in einem unserer autorisierten Technischen Kundendienstcenter oder in unserem Firmensitz, die Transportkosten hat der Kunde zu tragen, der auch die Haftung für den Transport übernimmt. Die Garantie sieht nicht die Reinigung der funktionierenden Maschinenteile, Instandhaltungseingriffe, die Reparatur sowie die Ersetzung von Verschleißteilen vor. Der Hersteller haftet nicht für eventuelle Personen- und/oder Sachschaden, die auf eine nicht den im Handbuch enthaltenen Anleitungen entsprechende Installation oder auf eine falsche Anwendung des Gerätes zurückzuführen sind.

## 9.1. ENTSORGUNG DER MASCHINE

Wenn Sie die Maschine entsorgen möchten, ist zu empfehlen die Batterien auszubauen und sie auf geeignete Weise zu entsorgen, gemäß der gültigen, europäischen Vorschrift **2013/56/EU** oder geben Sie die Batterien in den Sondermüll. Die Entsorgung der Maschine erfolgt gemäß den lokal gültigen Gesetzgebungen:

- Die Maschine wird vom Netz genommen, die Flüssigkeiten entsorgt und gereinigt;

- Die Maschine wird danach in Einzelteile zerlegt und die gleichen Materialien werden gesammelt (Plastik, Metalle, Gummi und Verpackung). Falls einzelne Komponenten verschiedene Materialien beinhalten, wenden Sie sich bitte an die zuständigen Behörden. Jede Materialgruppe wird an den geeigneten Stellen entsorgt. Es wird auch empfohlen, die Gefahrgüter außerhalb der Reichweite von Kindern aufzubewahren.

## 9.2. ENTSORGUNG

 Das Gesetz (gemäß der EU-Richtlinie **2012/19/EU** über Elektro- und Elektronikaltgeräte und der nationalen Gesetzgebungen der EU-Mitgliedsstaaten, die diese Richtlinie umgesetzt haben) verbietet dem Besitzer eines elektrischen oder elektronischen Gerätes, dieses Produkt oder dessen elektrisches/elektronisches Zubehör als gemeinen Hausmüll zu entsorgen und macht ihm zur Auflage, das Gerät bei einer entsprechenden Sammelstelle zu entsorgen. Das Produkt kann auch direkt bei dem Händler, bei dem man ein neues, dem zu entsorgenden gleichwertiges Produkt erwirbt, entsorgt werden. Lässt man das Produkt einfach in der Umwelt zurück, können dadurch schwere Schäden an der Umwelt selbst und der menschlichen Gesundheit verursacht werden. Das abgebildete Symbol stellt eine Tonne für Siedlungsabfälle dar; es ist ausdrücklich untersagt, den Apparat in diesen Behältern zu entsorgen. Die Nichtbeachtung der Anwei-

sungen der Richtlinie **2012/19/EU** und der ausführenden Verordnungen der einzelnen EU-Staaten kann verwaltungsrechtlich bestraft werden.

- |        |  |        |  |
|--------|--|--------|--|
| 1.     | INFORMACIONES GENERALES  |        |  |
| 1.1.   | FINALIDAD DEL MANUAL   | 6.6.   | CONDUCCIÓN DE LA MÁQUINA   |
| 1.2.   | TERMINOLOGÍA Y LEYENDA DE LOS SÍMBOLOS   | 6.7.   | MÉTODO DE TRABAJO  |
| 1.3.   | IDENTIFICACIÓN DEL PRODUCTO  | 6.7.1. | PREPARACIÓN Y ADVERTENCIAS                                       |
| 1.4.   | USO AL QUE ESTÁ DESTINADO LA MÁQUINA   | 6.7.2. | MANDOS DE FUNCIONAMIENTO   |
| 1.5.   | MODIFICACIONES TÉCNICAS  | 6.7.3. | LAVADO DIRECTO O PARA SUPERFICIES LIGERAMENTE SUCIAS             |
| 2.     | INFORMACIONES SOBRE LA SEGURIDAD   | 6.7.4. | LAVADO INDIRECTO O PARA SUPERFICIES MUY SUCIAS                   |
| 2.1.   | RECOMENDACIONES FUNDAMENTALES  | 6.7.5. | OPERACIONES SUCESIVAS AL LAVADO                                  |
| 2.2.   | RUIDO Y VIBRACIONES  | 6.8.   | NORMAS ESPECÍFICAS DE USO DEL MODELO CON ALIMENTACIÓN AC 230V    |
| 3.     | INFORMACIONES SOBRE EL DESPLAZAMIENTO  | 7.     | INFORMACIONES SOBRE EL MANTENIMIENTO                             |
| 3.1.   | ELEVACIÓN Y TRANSPORTE DE LA MÁQUINA EMBALADA  | 7.1.   | DEPÓSITOS  |
| 3.2.   | CONTROL AL RECIBIR LA MERCANCÍA  | 7.2.   | TUBO DE ASPIRACIÓN   |
| 3.3.   | DESEMBALAJE  | 7.3.   | BOQUILLA DE SECADO   |
| 3.4.   | ELEVACIÓN Y TRANSPORTE: MÁQUINA, BATERÍA Y CARGADOR DE BATERÍAS                              | 7.4.   | ACCESORIOS   |
| 4.     | INFORMACIONES TÉCNICAS   | 7.5.   | CUERPO DE LA MÁQUINA   |
| 4.1.   | DESCRIPCIÓN GENERAL  | 7.6.   | BATERÍAS   |
| 4.1.1. | MÁQUINA  | 7.7.   | FUSIBLES Y DISYUNTORES TÉRMICOS                                  |
| 4.1.2. | BATERÍA  | 7.8.   | MANTENIMIENTO PROGRAMADO   |
| 4.1.3. | CARGADOR DE BATERÍAS   | 7.9.   | RECAMBIOS ACONSEJADOS  |
| 4.2.   | ESTRUCTURA Y FUNCIONES   | 8.     | CONTROL DE FUNCIONAMIENTO  |
| 4.2.1. | MÁQUINA  | 8.1.   | LA MÁQUINA NO FUNCIONA   |
| 4.3.   | ACCESORIOS   | 8.2.   | LA MÁQUINA NO AVANZA   |
| 5.     | INFORMACIONES SOBRE LA INSTALACIÓN   | 8.3.   | LOS CEPILLOS NO GIRAN  |
| 5.1.   | PREPARACIÓN DE LA BATERÍA  | 8.4.   | LA SOLUCIÓN LIMPIADORA NO BAJA O BAJA EN POCA CANTIDAD           |
| 5.2.   | INSTALACIÓN Y CONEXIÓN DE LA BATERÍA   | 8.5.   | FALTA ASPIRACIÓN   |
| 5.3.   | CONFIGURACION DEL CARGADOR DE BATERÍAS   | 8.6.   | POCA ASPIRACIÓN  |
| 5.4.   | PREPARACIÓN DE LA MÁQUINA  | 8.7.   | EL MOTOR DE LOS CEPILLOS O EL MOTOR DE ASPIRACIÓN NO SE DETIENEN |
| 6.     | INFORMACIONES SOBRE LA UTILIZACIÓN   | 8.8.   | LA BOQUILLA DE SECADO NO LIMPIA O NO SECA BIEN                   |
| 6.1.   | RECARGA DE LAS BATERÍAS  | 8.9.   | EL CARGADOR DE BATERÍAS NO FUNCIONA                              |
| 6.2.   | MONTAJE, DESMONTAJE, REGULACIÓN DE LA BOQUILLA DE SECADO Y DEL PROTECTOR CONTRA SALPICADURAS | 8.10.  | LAS BATERÍAS NO SE CARGAN O NO MANTIENEN LA CARGA                |
| 6.2.1. | MONTAJE DE LA BOQUILLA DE SECADO   | 9.     | CONDICIONES DE GARANTIA  |
| 6.2.2. | DESMONTAJE DE LA BOQUILLA DE SECADO  | 9.1.   | ELIMINACION DE LA MAQUINA  |
| 6.2.3. | SUSTITUCIÓN DE LOS LABIOS DE GOMA DE LA BOQUILLA DE SECADO                                   | 9.2.   | ELIMINACIÓN  |
| 6.2.4. | REGULACIÓN DE LA BOQUILLA DE SECADO  |        |  |
| 6.2.5. | MONTAJE Y DESMONTAJE DEL PROTECTOR CONTRA SALPICADURAS                                       |        |  |
| 6.3.   | MONTAJE Y DESMONTAJE DEL CEPILLO Y PLATO DE ARRASTRE   |        |  |
| 6.4.   | LLENADO Y DESCARGA DEL DEPÓSITO DE LA SOLUCIÓN LIMPIADORA                                    |        |  |
| 6.5.   | VACIADO DEL DEPÓSITO DE  |        |  |

# 1. INFORMACIONES GENERALES

## 1.1. FINALIDAD DEL MANUAL

Para facilitar la consulta y lectura de los temas de interés, consulte el índice que se halla al inicio de la sección escrita en su idioma.

El presente manual ha sido redactado por el fabricante y forma parte integrante del producto, y como tal debe conservarse con cuidado durante toda la vida de la máquina hasta su demolición.

El cliente debe asegurarse de que los operarios hayan leído y comprendido el contenido del presente manual, a fin de que puedan atenerse escrupulosamente las instrucciones descritas en el mismo.

Para obtener los mejores resultados en términos de seguridad, prestaciones, eficacia y duración del producto que han adquirido es fundamental respetar siempre las indicaciones proporcionadas en este manual. El incumplimiento de estas reglas puede provocar daños a las personas, a la máquina, a la superficie lavada y al ambiente, que en ningún caso podrán imputarse al fabricante.

El presente manual se refiere detalladamente a la máquina y proporciona indicaciones y descripciones exclusivamente a las baterías y cargadores de baterías (opcionales) que disponemos.

Las baterías y el cargador de baterías son componentes fundamentales para completar la máquina y condiciones el funcionamiento de la misma en términos de autonomía y prestaciones. Sólo la correcta combinación entre los dos accesorios (baterías y cargador de baterías) permite obtener las máximas prestaciones y evita grandes pérdidas de dinero. Para más informaciones al respecto es esencial remitirse a los manuales específicos de las baterías y de los cargadores de baterías.

Los cargadores de baterías y las baterías que sugerimos (opcionales) aseguran la mejor combinación con la máquina y, además de una extraordinaria versatilidad (cargadores de baterías), ofrecen estándares cualitativos y prestaciones en la cumbre de la categoría.

## 1.2. TERMINOLOGÍA Y LEYENDA DE LOS SÍMBOLOS

Para una mayor claridad y para evidenciar de modo adecuado los diferentes aspectos de las instrucciones descritas, se han utilizado los términos y símbolos que se definen y presentan a continuación:

- **Máquina.** Esta definición sustituye el nombre comercial al que se refiere este manual.

- **Operario.** - operador, la(s) persona(s) encargada(s) de instalar, poner en marcha, regular, mantener, limpiar, reparar, transportar una máquina..

- **Técnico.** Por técnico se entienden las personas con la experiencia, preparación técnica y conocimientos legislativos y normativos necesarios para permitir realizar todo tipo de intervención en la máquina, con la capacidad de reconocer y evitar posibles peligros durante la instalación y el mantenimiento de la máquina.

 - **SÍMBOLO INDICACIÓN** Son informaciones de especial importancia para evitar averías a la máquina.

 - **SÍMBOLO ATENCIÓN** Son informaciones sumamente importantes para evitar serios daños a la máquina y al ambiente en el que se trabaja.

 - **SÍMBOLO PELIGRO** Son informaciones vitales para evitar graves (o extremas) consecuencias a la salud de las personas y a la integridad del producto y del ambiente en el que se trabaja.

 **Peso total (listo para el servicio)**

 **Inclinación máx. del área de trabajo 2% (Inclinación máx. de transporte 10%)**

 **Potencia del accionamiento de cepillos**

 **Potencia de la turbina de absorción**

## 1.3. IDENTIFICACIÓN DEL PRODUCTO

La placa de datos situada debajo del panel de mandos contiene las informaciones.

## 1.4. USO AL QUE ESTÁ DESTINADO LA MÁQUINA

Este aparato es apto para el uso en aplicaciones industriales, como en hoteles, escuelas, hospitales, fábricas, tiendas, oficinas y negocios de alquiler. La máquina descrita en el presente manual es una fregadora-secadora de suelos: debe utilizarse para la limpieza y aspiración de líquidos de suelos planos, rígidos, horizontales, lisos o poco rugosos, uniformes y sin obstáculos, en locales tanto civiles como industriales. Está prohibido cualquier otro uso que no sea los arriba indicados. Le rogamos lea detenidamente las informaciones sobre la seguridad proporcionadas en este manual.

La fregadora-secadora distribuye sobre la superficie que se ha de limpiar una cantidad de solución (regulable en función de las necesidades) de agua y detergente mientras los cepillos eliminan la suciedad del suelo. El equipo de aspiración de la máquina, a través de una boquilla de secado, seca perfectamente con una sola pasada los líquidos y la suciedad eliminada por los cepillos frontales.

Asociando un adecuado detergente para la limpieza con los diferentes tipos de cepillos (o discos abrasivos) disponibles, la máquina puede adaptarse a todas las combinaciones de tipos de suelos y suciedad.

## 1.5. MODIFICACIONES TÉCNICAS

El fabricante se reserva el derecho de aportar sin previo aviso las modificaciones técnicas al producto que considere necesarias para actualizarlo o mejorarlo técnicamente. Por este motivo algunos detalles de la máquina que ha comprado podrían diferir con las informaciones indicadas en los catálogos comerciales o con las figuras del presente manual, sin que por

esto se altere la seguridad del mismo y las informaciones proporcionadas al respecto.

## 2. INFORMACIONES SOBRE LA SEGURIDAD

### 2.1. RECOMENDACIONES FUNDAMENTALES

☞ Lea detenidamente el “manual de instrucciones para el uso” antes de realizar las operaciones de puesta en marcha, utilización, mantenimiento, mantenimiento ordinario, o cualquier otro tipo de intervención en la máquina.

⚠ Respete escrupulosamente todas las prescripciones contenidas en el presente manual así como las prescripciones de los manuales de las baterías y de los cargadores de baterías (prestando especial atención a los párrafos precedidos por el símbolo de atención o peligro).

El fabricante declina toda responsabilidad por los daños que pudieran producirse a personas o cosas debidos al incumplimiento de las citadas prescripciones.

⚠ Esta máquina solo debe ser conectada a una corriente con la misma tensión extra baja de seguridad que se indica en la placa de “datos de identificación”.

☞ Antes de utilizar la máquina, asegúrese de que todos los componentes estén bien colocados.

⚠ La máquina debe ser utilizada exclusivamente por personal que haya sido formado para su uso, que haya demostrado su capacidad y que haya sido expresamente encargado de usarla. Para evitar el uso no autorizado, cuando no utilice la máquina guárdela en un lugar no accesible a personas ajenas, y quite la llave del tablero de mandos.

⚠ Este aparato no es apto para ser manejado por personas (incluidos niños) con incapacidades físicas, sensoriales o intelectuales o falta de experiencia y/o conocimientos.

– Se debe supervisar a los niños para asegurarse de que no juegan con el aparato.

⚠ No destine esta máquina a otros usos que no sean los expresamente previstos. Valúe el tipo de edificio en el cual debe trabajarse y respete escrupulosamente las normas y las condiciones de seguridad vigentes en el mismo.

☞ No utilice la máquina en lugares que no dispongan de la iluminación adecuada, en ambientes explosivos, en presencia de suciedad nociva para la salud (polvos, gases, etc.), en calles o pasajes públicos y en ambientes exteriores en general.

⚠ El campo de temperatura previsto para el uso de la máquina es de +4°C a + 35°C; coloque la máquina en reposo en un lugar seco y no corrosivo, donde la temperatura esté comprendida entre + 10°C y + 50°C. El campo de humedad previsto para la máquina, en cualquier condición en que la misma se encuentre, es del 30% al 95%.

☞ No use o aspire nunca líquidos, gases, polvos

secos, ácidos y disolventes (por ejemplo diluyentes para pinturas, acetona, etc.), aunque estén diluidos, no utilice productos inflamables o explosivos (por ejemplo gasolina, aceite combustible, etc.); no aspire nunca objetos en llamas o incandescentes.

⚠ No utilice la máquina en pendientes o rampas superiores al 2 %.

**Inclinación máx. de transporte 10%.** Para transportar la máquina en rampas o en pendientes más elevadas, presta la máxima atención para evitar vuelcos y/o aceleraciones incontroladas. Desplace la máquina por rampas y/o escalones sólo con el cabezal de los cepillos y la boquilla de secado levantados.

⚠ Nunca aparque la máquina en pendencia.

☞ La máquina nunca debe dejarse sin vigilancia con la llave puesta y conectada; sólo puede abandonarse después de haber desconectado y quitado la llave, tras haberla asegurado contra movimientos accidentales y desconectado de la alimentación eléctrica.

☞ Cuando utilice la máquina preste atención a la presencia de terceras personas, especialmente a los niños que pudieran estar presentes en el local donde se trabaja.

⚠ No utilice la máquina para transportar personas u objetos o para arrastrar objetos. No arrastre la máquina.

☞ No utilice la máquina como superficie de apoyo, para ningún peso y por ningún motivo.

No obstruya las aperturas de ventilación y de eliminación del calor.

⚠ No elimine, modifique o deshabilite los dispositivos de seguridad.

⚠ Utilice siempre las protecciones personales para la seguridad del operario: delantal o mono de trabajo de seguridad, zapatos antideshlizantes e impermeables, guantes de goma, gafas y cascos de protección, mascarillas para proteger las vías respiratorias. Antes de empezar a trabajar quítese los collares, relojes, corbatas y todo aquello que potencialmente pudiera provocar graves accidentes.

⚠ No introduzca las manos entre las partes en movimiento.

☞ No utilice detergentes diferentes a los previstos y atégase a las prescripciones indicadas en las diferentes fichas de seguridad. Aconsejamos conservar los detergentes en un lugar inaccesible a los niños. En caso de contacto accidental con los ojos, lave inmediata y abundantemente con agua, y en caso de ingestión llame inmediatamente a un médico.

Asegúrese de que las tomas de corriente para la alimentación del cargador de baterías estén conectadas a una adecuada red de tierra, y que estén protegidas por interruptores magnetotérmicos y diferenciales.

☞ Si la máquina está equipada con baterías al gel es esencial asegurarse de que el indicador de descarga

situado en el salpicadero esté correctamente regulado. Para ello diríjase a su revendedor o siga las correspondientes instrucciones del manual.

⚠ Es indispensable respetar las instrucciones del fabricante de las baterías y las disposiciones del Legislador. Mantenga las baterías siempre limpias y secas, a fin de evitar corrientes de dispersión superficial. Proteja las baterías contra las impurezas, como por ejemplo el polvo metálico.

⚠ No apoye herramientas sobre las baterías: peligro de cortocircuito y de explosión.

⚠ Cuando use ácido para baterías, siga escrupulosamente las correspondientes instrucciones de seguridad. En presencia de campos magnéticos especialmente altos, valúe el efecto que dichos campos podrían tener en la electrónica de control.

Nunca limpie la máquina con chorros de agua.

☞ Los fluidos recuperados contienen detergentes, desinfectantes, agua, material orgánico e inorgánico recuperado durante las fases de trabajo: estos fluidos deben eliminarse siguiendo la ley vigente en materia.

⚠ En caso de avería y/o mal funcionamiento de la máquina, apáguela inmediatamente (desenchufándola de la red de alimentación eléctrica o de las baterías) y no manipúlela.

Diríjase a un centro de asistencia técnica del fabricante.

⚠ Todas las operaciones de mantenimiento o sustitución de los accesorios deben realizarse en ambientes adecuadamente iluminados, y sólo después de haber desenchufado la máquina de la alimentación eléctrica, desconectando el conector de la batería.

☞ Todas las intervenciones en el sistema eléctrico y todas las operaciones de mantenimiento y de reparación (especialmente las que no se describen explícitamente en este manual) deben ser realizadas exclusivamente por los centros de asistencia autorizados o por personal técnico especializado y experto en el sector y en las normas de seguridad.

☞ Se permite usar sólo accesorios y recambios originales, proporcionados exclusivamente por el fabricante, puesto que sólo estos recambios garantizan que la máquina funcione de modo seguro y sin inconvenientes. No use piezas desmontadas de otras máquinas u otros juegos de piezas como recambios.

☞ Compruebe la máquina cada vez que deba utilizarla. En especial, compruebe que el cable de recarga de la batería y el conector estén en buenas condiciones y que sean seguros para el operario. Si no están en perfectas condiciones, no utilice la máquina por ningún motivo antes de que un técnico especializado y autorizado realice la reparación.

☞ Apague inmediatamente el motor de aspiración si observa pérdidas de espuma o de líquido.

☞ No utilice la máquina sobre superficies textiles como alfombras, moquetas, etc.

El uso de ceras, detergentes espumosos o dispersiones a lo largo de los tubos, puede ocasionar a la má-

quina serios problemas y obstruir los tubos.

## 2.2. RUIDO Y VIBRACIONES

Ver la última página.

## 3. INFORMACIONES SOBRE EL DESPLAZAMIENTO

### 3.1. ELEVACIÓN Y TRANSPORTE DE LA MÁQUINA EMBALADA

⚠ Durante todas las operaciones de elevación o transporte, asegúrese de que la máquina embalada esté bien sujeta, a fin de evitar que se vuelque o caiga accidentalmente.

Las operaciones de carga y descarga con los medios a tal fin destinados, deben realizarse con la adecuada iluminación.

La máquina embalada debe moverse con medios adecuados, prestando atención a no dañar ni golpear el embalaje en ninguna parte y a no volcarlo, y apoyándolo en el suelo con mucho cuidado.

☞ Todas estas indicaciones también valen para las baterías y el cargador de baterías.

### 3.2. CONTROL AL RECIBIR LA MERCANCÍA

☞ Cuando reciba la mercancía (máquina, batería o cargador de baterías) del transportista, compruebe atentamente la integridad del embalaje y de su contenido. Si éste último hubiera sufrido daños, comuníquelo al transportista, y resérvese, por escrito (seleccione en el documento la voz "reserva"), de presentar la solicitud de resarcimiento antes de aceptar la mercancía.

### 3.3. DESEMBALAJE

⚠ Vista prendas de seguridad y utilice los instrumentos adecuados para limitar los riesgos de accidentes. Para la máquina, proceda del siguiente modo y por este orden.

Si la máquina está embalada en caja de cartón:

- Corte y quite los flejes de plástico con tijeras o cizalla.
- Quite, sacándola por arriba, la caja de cartón.
- Saque las bolsas que están dentro de la caja y compruebe su contenido (manual de uso y mantenimiento, conector para cargador de baterías)
- Quite las abrazaderas metálicas o flejes plásticos que fijan la máquina al pallet.
- Saque del embalaje los cepillos y la boquilla de secado.
- Saque la máquina (empujándola hacia atrás) del pallet utilizando una plataforma inclinada bien sujeta al pavimento y al pallet.

Si la máquina está embalada en jaula de madera:

- Separe del pallet todas las paredes de madera, empezando por la pared superior.
- Quite el film protector de la máquina.
- Quite las abrazaderas metálicas o flejes plásticos que fijan la máquina al pallet.
- Saque del embalaje los cepillos y la boquilla de secado.

- Saque la máquina (empujándola hacia atrás) del pallet utilizando una plataforma inclinada bien sujeta al pavimento y al pallet.

Proceda con las mismas precauciones e indicaciones para quitar de su embalaje el cargador de baterías opcional (extrayéndolo desde arriba del embalaje por medio de las específicas manillas) y la batería opcional. Aleje la máquina del resto de los embalajes, ahora ya puede montar los accesorios y las baterías, para ello lea el correspondiente párrafo de este manual.

Se sugiere conservar todos los elementos del embalaje, porque podrían ser útiles para proteger la máquina y los accesorios en caso de transporte a otro lugar o a los centros de asistencia autorizados. Si no desea guardar el embalaje, el mismo deberá eliminarse según lo establecido en las leyes vigentes en materia.

### **3.4. ELEVACIÓN Y TRANSPORTE: MÁQUINA, BATERÍA Y CARGADOR DE BATERÍAS**

⚠ Nunca levante la máquina con una carretilla elevadora, el bastidor no tiene los elementos necesarios para efectuar una elevación directa.

Antes de preparar el embalaje y de efectuar el transporte, realice las siguientes operaciones:

- Vacíe el depósito de recuperación y el depósito de la solución.

- Desmonte la boquilla de secado y los cepillos o los arrastradores.

- Desconecte y quite las baterías.

Coloque la máquina en el pallet original (o en uno equivalente que soporte el peso y que sea adecuado a las dimensiones de la máquina) para ello utilice una plataforma inclinada.

Fije fuertemente la máquina y la boquilla de secado al pallet con abrazaderas metálicas u otros elementos que sean adecuados al peso de los elementos.

Levante el pallet con la máquina para cargarlo sobre el medio de transporte.

Fije fuertemente la máquina y el pallet con cables conectados al medio de transporte.

Si se tienen a disposición medios de transporte privados, con rampas inclinadas, se puede empujar directamente la máquina sin el pallet, asegurándose de que todos los componentes y la máquina estén adecuadamente protegidos para que no sufran golpes violentos, humedad, vibraciones o movimientos accidentales durante el transporte.

Las cajas de las baterías están provistas de orificios para enganchar las herramientas necesarias para el transporte.

☞ Para la elevación o introducción (en el vano de la máquina) de la batería, utilice exclusivamente personal y medios adecuados (cables, armellas, etc.) para la operación y para soportar el peso de las cargas en cuestión. Para el transporte tenga las mismas precauciones y siga las mismas indicaciones sugeridas para la máquina, asimismo siga las indicaciones del

manual del fabricante de la batería.

El cargador de baterías puede transportarse sobre los soportes de los que está provisto, tanto vertical como horizontalmente, tome las mismas precauciones y siga las mismas indicaciones previstas para la máquina, asimismo siga las indicaciones del manual del cargador de baterías.

## **4. INFORMACIONES TÉCNICAS**

### **4.1. DESCRIPCIÓN GENERAL**

#### **4.1.1. MÁQUINA**

Podemos resumir las principales características de la máquina del siguiente modo:

- La forma de la boquilla de secado, los flujos del aire, las cuchillas de goma bien estudiadas, hacen que el secado sea óptimo, incluso sobre pavimentos de azulejos. La especial y equilibrada conformación del bastidor de la máquina y del soporte de la boquilla de secado, permiten que tampoco en las curvas queden rastros de agua, incluso utilizando una boquilla de secado de reducidas dimensiones.

- Excelente distribución de los pesos y del espacio ocupado, gracias también al elevado peso del plato de cepillos y a las baterías situadas en el centro de la máquina.

- Gran peso sobre los cepillos que, de este modo, limpian eficazmente el suelo. La presión está asegurada y demostrada por el propio peso del plato, sin muelles o dispositivos aleatorios que se prestan a equívocos y a imprecisiones. Es todo peso suspendido, peso real, un plato con una robusta chapa de 15 mm. de acero.

- Gran volumen de agua de los depósitos, lo que se traduce en reducción de los tiempos muertos, puesto que deben realizarse menos viajes para cargar el agua y descargar la suciedad. No hay ninguna membrana flexible delicada técnicamente y difícil de limpiar.

- El depósito de recuperación deja varios litros para la decantación de eventual espuma.

- Construcción robusta. El bastidor y la boquilla de secado están realizados en aluminio y chapa de gran espesor, de 6 mm, 8 mm, 10 mm, hasta 20mm, y están cortados al láser y soldados; el plato cepillo está realizado con robusta chapa de 15 mm, con un tratamiento superficial que protege la chapa y la pintura durante miles de horas en neblina salina. Los tornillos son 100% de acero inoxidable; los depósitos (carrocería) son de polietileno antigolpes de 7-8 mm. de espesor. Todo es simple y sumamente robusto, sin inútiles complicaciones.

- El vano batería puede alojar baterías de gran capacidad, permitiendo así una gran autonomía de trabajo.

- La ubicación del motor de aspiración en una zona interna a la máquina, garantiza un trabajo muy silencioso.

- Fácil limpieza del depósito de recuperación, puesto que no presenta las anfractuosidades características de los depósitos de recuperación situados en posiciones inferiores.



#### 4.1.2. BATERÍA

Independientemente del tipo de construcción, las prestaciones de una batería se indican con la capacidad referida a un periodo de descarga. Otro valor importante es el número de descargas posibles. La capacidad está expresada en amperios por hora (Ah), mientras que el periodo de descarga generalmente se indica en 20 horas (C20 o bien 20h, o bien no se indica expresamente) o 5 horas (C5 o bien 5h). Los ciclos de descarga/carga son la indicación del número de veces que la batería soporta la carga en las mejores condiciones, es decir, indican la vida útil de la batería respetando todas las prescripciones previstas. Por lo tanto la capacidad de una batería varía en función de la velocidad con la que utilice la energía (la corriente), por este motivo los valores de la capacidad expresados en C5 o C20 varían tan sensiblemente. Es fundamental considerar estos factores a fin de efectuar una correcta comparación entre los productos disponibles en el mercado y los ofrecidos por nosotros.

Esta máquina admite dos tipos de baterías diferentes por su construcción y características.

- Batería de módulos blindados tubulares al Pb-Ácido: ¡requieren el control periódico del nivel del electrolito en cada elemento!

**△ Si un elemento no está cubierto por la solución ácida, se oxida en 24 horas y las prestaciones de ese elemento se dañan sin posibilidad de recuperación.**

• Remítase al manual de las baterías para evitar riesgos físicos y económicos.

- Batería de módulos al gel: este tipo de baterías no requieren mantenimiento ni ambientes especiales para la recarga (puesto que no emiten gases nocivos) y, por lo tanto, se aconsejan vivamente.

**△ No está absolutamente descontado que baterías y cargadores de baterías con las mismas características técnicas que los ofrecidos por nosotros den resultados análogos, sólo una perfecta compatibilidad entre estos elementos (baterías al Pb-Ácido, baterías al gel y cargador de baterías) protegen las prestaciones, la vida útil, la seguridad y el valor económico invertido.**

#### 4.1.3. CARGADOR DE BATERÍAS

Este tipo de cargador de baterías de alta frecuencia permite una excelente recarga de las baterías, prolongando la autonomía y la vida de las mismas, y gracias a la posibilidad de configurarlo, representa una solución muy versátil al reducir el número de cargadores necesarios. En efecto, el mismo cargador de baterías puede utilizarse tanto para las baterías al Pb-Ácido como para las baterías al gel.

El display digital proporciona una serie de informaciones para tener siempre bajo control el proceso de recarga, la batería y el mismo cargador de baterías (para una información detallada lea el correspondiente manual).

**△ No está absolutamente descontado que baterías y cargadores de baterías con las mismas características técnicas que los ofrecidos por nosotros den resultados análogos, sólo una perfecta compatibilidad entre estos elementos (baterías al Pb-Ácido, baterías al gel y cargador de baterías) protegen las prestaciones, la vida útil, la seguridad y el valor económico invertido.**

Consultar el manual relativo del fabricante suministrado con el equipo.

## 4.2. ESTRUCTURA Y FUNCIONES

### 4.2.1. MÁQUINA

#### FOTO A

- 1 TAPA HABITACULO BATERÍAS
- 2 DEPÓSITO DE RECUPERACIÓN
- 3 TAPÓN DEL DEPÓSITO DE LA SOLUCIÓN DETERGENTE
- 4 DEPÓSITO DE LA SOLUCIÓN DETERGENTE
- 5 CÁRTER DE PROTECCIÓN DEL MOTOR CEPILLOS
- 6 PROTECTOR DE SALPICADURAS
- 7 RUEDA PARAGOLPES
- 8 RUEDA DE LA MÁQUINA

#### FOTO B

- 1 PANEL DE MANDOS
- 2 LLAVE INTERRUPTOR GENERAL ON/OFF
- 3 PALANCA DE DOSIFICACIÓN DEL DETERGENTE
- 4 TUBO DE VACIADO DEL DEPÓSITO DE RECUPERACIÓN
- 5 TAPÓN DE VACIADO DEL DEPÓSITO DE LA SOLUCIÓN DETERGENTE
- 6 PEDAL DE ELEVACIÓN DEL GRUPO CEPILLOS
- 7 TAPON DE INSPECCIÓN DEL DEPÓSITO DE RECUPERACIÓN
- 8 PALANCA DE ELEVACIÓN DE LA BOQUILLA DE SECADO
- 9 CONECTOR CARGADOR DE BATERÍAS
- 10 PALANCA DE CONTROL DE TRACCIÓN ADELANTE / ATRÁS

#### FOTO C MODELO DC 24V CON TRACCIÓN

- 1 INDICADORES LED DE MARCHA ADELANTE/ ATRÁS
- 2 SELECTORES PARA AJUSTAR LA VELOCIDAD DE MARCHA
- 3 INDICADORES LED DE LA VELOCIDAD MARCHA
- 3 INTERRUPTOR MOTOR CEPILLOS
- 4 INTERRUPTOR MOTOR ASPIRACIÓN
- 6 INDICADOR LUMINOSO ESTADO DE CARGA DE LAS BATERÍAS

#### FOTO D MODELO DC 24V CON TRACCIÓN

- 1 LLAVE INTERRUPTOR GENERAL ON/OFF
- 2 PALANCA DE CONTROL DE TRACCIÓN
- 2A TRACCIÓN ADELANTE

- 2B TRACCIÓN ATRÁS
- 3 CONTADOR HORAS DE TRABAJO
- 4 DISYUNTOR TÉRMICO DEL MOTOR CEPILLOS
- 5 DISYUNTOR TÉRMICO DEL MOTOR DE TRACCIÓN
- 6 PALANCA DE DOSIFICACIÓN DEL DETERGENTE
- 7 TUBO DE VACIADO DEL DEPÓSITO DE RECUPERACIÓN
- 8 CONECTOR CARGADOR DE BATERÍAS
- 9 PALANCA DE ELEVACIÓN DE LA BOQUILLA DE SECADO

#### FOTO E MODELO DC 24V SIN TRACCIÓN

- 1 INTERRUPTOR MOTOR CEPILLOS
- 2 INTERRUPTOR MOTOR ASPIRACIÓN
- 3 INDICADOR LUMINOSO ESTADO DE CARGA DE LAS BATERÍAS

#### FOTO F MODELO AC 230V

- 1 INTERRUPTOR GENERAL ON/OFF
- 2 INTERRUPTOR MOTOR CEPILLOS
- 3 INTERRUPTOR MOTOR ASPIRACIÓN

#### FOTO G MODELO DC 24V

- 1 TAPA DEL ALOJAMIENTO DE ASPIRACIÓN
- 2 HABITACULO BATERÍAS CON BATERÍAS 12V
- 3 TAPA HABITACULO BATERÍAS

#### FOTO H MODELO DC 24V

- 1 FILTRO DE ASPIRACIÓN
- 2 ALOJAMIENTO DEL MOTOR DE ASPIRACIÓN

#### FOTO I MODELO DC 24V

DIAGRAMA DE CONEXIÓN DE LAS BATERÍAS

#### FOTO L

- 1 CONECTOR DEL TUBO DE ASPIRACIÓN
- 2 PÓMULO DE REGULACIÓN DE LA INCLINACIÓN DE LA BOQUILLA DE SECADO
- 3 PÓMULO DE FIJACIÓN LÁBIOS DE LA BOQUILLA DE SECADO
- 4 RUEDA PARAGOLPES DE LA BOQUILLA DE SECADO
- 5 PÓMULO DE REGULACIÓN DE LA PRESIÓN DE LA BOQUILLA DE SECADO
- 6 RUEDA DE LA BOQUILLA DE SECADO
- 7 PÓMULO DE FIJACIÓN DE LA BOQUILLA DE SECADO

#### FOTO M

- 1 MUELLE DE FIJADO DEL PROTECTOR DE SALPICADURAS
- 2 PROTECTOR DE SALPICADURAS

#### FOTO N

- 1 PALANCA DEL FRENO

Si se incluyen en el suministro, las baterías al Pb-Ácido (si no son de carga en seco) o al gel, ya están listas para ser instaladas:

Color rojo polo positivo

Color negro polo negativo.

#### 4.3. ACCESORIOS

El proveedor de la máquina podrá mostrarle la lista completa y actualizada de todos los accesorios disponibles, como cepillos, arrastradores, discos, etc.

## 5. INFORMACIONES SOBRE LA INSTALACIÓN

### 5.1. PREPARACIÓN DE LA BATERÍA

⚠ Las características técnicas de las baterías utilizadas deben corresponder con las indicadas en el párrafo de las informaciones técnicas. El uso de baterías diferentes puede provocar serios daños a la máquina o requerir recargas más frecuentes.

🔧 Durante la instalación o cualquier tipo de operación de mantenimiento de las baterías, el operario debe disponer de los accesorios de seguridad adecuados para evitar accidentes. Trabaje lejos de llamas libres, no cortocircuite los polos de las baterías, no provoque chispas y no fume.

Las baterías normalmente se proporcionan cargadas con solución ácida (para las baterías al Pb-Ácido) y listas para usar, siga las instrucciones del manual que se entrega con la batería y atégase escrupulosamente a las indicaciones sobre la seguridad y sobre los modos de uso descritos en dicho manual.

### 5.2. INSTALACIÓN Y CONEXIÓN DE LA BATERÍA

⚠ Estas operaciones deben ser realizadas por personal especializado.

Desconecte el conector Anderson perteneciente al cableado baterías del conector Anderson perteneciente al cableado máquina. Para ello aferre los conectores, no tire nunca de los cables.

🔧 **Fije el cableado batería a la batería conectando los bornes exactamente y sólo en los polos marcados con el mismo símbolo (cableado rojo "+", cableado negro "-") ¡Un eventual cortocircuito de la batería puede ocasionar explosiones!**

Una vez haya comprobado que todos los mandos en el panel estén en posición "0" o en reposo, conecte el conector de la batería al de la máquina.

⚠ Cierre el vano batería y preste atención a no apriionar ningún cable.

#### CONFIGURACIÓN DEL INDICADOR DE DESCARGA DEL LAS BATERIAS

El circuito electrónico de la máquina está configurado por el funcionamiento con baterías GEL.

Si la máquina está equipada con baterías Pb-Ácido esta necesario configurar el circuito en la manera si-

guiente:

### Modelo "B" (DC 24V)

• PARA ENTRAR EN EL MODO DE CONFIGURACIÓN DE LOS UMBRALES DE LA BATERIA:

1) Presione simultáneamente los interruptores "ENCENDIDO MOTOR CEPILLO" (Foto E - 1) y "ENCENDIDO MOTOR ASPIRACION" (Foto E - 2) en un tiempo máximo de dos segundos tras el encendido de la máquina por medio del interruptor de llave (Foto D - 1): los 3 diodos LED de indicación de la batería estarán encendidos (Foto E - 3).

2) Presione el interruptor "ENCENDIDO MOTOR ASPIRACION" (Foto E - 2) antes de que transcurran 5 segundos desde la acción precedente. Se entra así en el modo de configuración previsto. Los diodos LED amarillo y verde estarán encendidos (Foto E - 3A, 3B).

• LOS PARÁMETROS DE CONFIGURACIÓN SON VISIBLES EN EL LED CEPILLOS (Foto E - 1) y en el LED ASPIRACIÓN (Foto E - 2).

#### Gel:

LED CEPILLOS (Foto E - 1) encendido.  
LED ASPIRACIÓN (Foto E - 2) apagado.

#### Pb-Ácido:

LED CEPILLOS (Foto E - 1) apagado.  
LED ASPIRACIÓN (Foto E - 2) apagado.

#### Li litio:

LED CEPILLOS (Foto E - 1) apagado.  
LED ASPIRACIÓN (Foto E - 2) encendido.

• PARA MODIFICAR LAS IMPOSTACIONES DE CONFIGURACIÓN:  
Presione el interruptor "ENCENDIDO MOTOR CEPILLO" (Foto E - 1).

• PARA GUARDAR LAS IMPOSTACIONES DE CONFIGURACIÓN Y SALIR DEL MODO:

Presione el interruptor "ENCENDIDO MOTOR ASPIRACION" (Foto E - 2).

Una vez realizada la programación se tendrán diferentes niveles de descarga de las baterías con intervenciones diferenciadas en los motores, como detallado en el cuadro siguiente:

Funcion de l'indicador de descarga de las baterías - MODELO "B" (DC 24V)					
Tension Volts Tipo de baterías			LED indicador del estado de carga de las baterías	LED indicador del funcionamiento del motor cepillo	
Pb-Ácido	GEL	Li	Señalización	Señalización	Acción
24,0	24,0	>25,4	Verde encendido	Encendido	Todo funciona
21,5	22,5	>23,5	Amarillo encendido	Encendido	Todo funciona
20,5	21,5	>22,6	Rojo encendido	Destellante	No funciona el motor del cepillo
20,0	21,0	<22,6	Rojo destellante	Destellante	No funciona ningún motor

### Modelo "BT" (DC 24V con tracción)

• PARA ENTRAR EN EL MODO DE CONFIGURACIÓN DE LOS UMBRALES DE LA BATERIA:

1) Presione simultáneamente los interruptores "REDUCCION VELOCIDAD" (Foto C - 2-) y "ENCENDIDO MOTOR ASPIRACION" (Foto C - 5) en un tiempo máximo de dos segundos tras el encendido de la máquina por medio del interruptor de llave (Foto D - 1): el segundo LED de indicación de la velocidad estará encendido (Foto C - 3B).

2) Presione el interruptor "AUMENTO VELOCIDAD" (Foto C - 2+) antes de que transcurran 5 segundos desde la acción precedente. Se entra así en el modo de configuración previsto.

• LAS IMPOSTACIONES DE CONFIGURACIÓN PUEDEN VERSE EN LOS DIODOS LED DE INDICACION DEL LA VELOCIDAD:

1) Los primeros dos diodos LED (Foto C - 3A, 3B) indican el tipo de configuración de los umbrales de intervención del indicador, y ambos debe estar encendidos

2) El tercer y el cuarto diodo LED (Foto C - 3C, 3D) indican el tipo de batería: para el tipo de Pb-Ácido sólo debe estar encendido el tercer diodo LED (Foto C - 3C), mientras que para el tipo GEL deben estar encendidos ambos los diodos LED (Foto C - 3C, 3D).

3) Para seleccionar las baterías de tipo Li presionar la tecla "ENCENDIDO MOTOR CEPILLO" (Foto C - 4) durante 2 segundos junto con la tecla "ENCENDIDO MOTOR ASPIRACION" (Foto C - 5) hasta que se apaguen el tercer LED (Foto C - 3C) y el cuarto LED (Foto C - 3D).

• PARA MODIFICAR LAS IMPOSTACIONES DE CONFI-

## GURACIÓN:

1) Los interruptores "AUMENTO VELOCIDAD" (Foto C - 2+) y "REDUCCION VELOCIDAD" (Foto C - 2-) sirven para programar el umbral de intervención del indicador, de modo que se encendían los primeros dos diodos LED de la indicación de la velocidad.

2) El interruptor "ENCENDIDO MOTOR CEPILLO" (Foto C - 5) sirve para seleccionar las baterías de tipo Pb-Acido mientras el interruptor "ENCENDIDO MOTOR ASPIRACION" (Foto C - 5) sirve para seleccionar las baterías de tipo GEL.

Presione el interruptor "ENCENDIDO MOTOR CEPILLO" (Foto E - 1).

### • PARA GUARDAR LAS IMPOSTACIONES DE CONFIGURACIÓN Y SALIR DEL MODO:

Presione simultáneamente los interruptores "REDUCCION VELOCIDAD" (Foto C - 2-) y "ENCENDIDO MOTOR ASPIRACION" (Foto C - 5).

Una vez realizada la programación se tendrán diferentes niveles de descarga de las baterías con intervenciones diferenciadas en los motores, como detallado en el cuadro siguiente:

Funcion de l'indicador de descarga de las baterías - MODOLO "BT" (DC 24V con tracción)					
Tension Volts Tipo de baterías			LED indicador del estado de carga de las baterías	LED indicador del funcionamiento del motor cepillo	
Pb-Acido	GEL	Li	Señalización	Señalización	Acción
24,0	24,0	>25,4	Verde encendido	Encendido	Todo funciona
21,5	22,5	>23,5	Amarillo encendido	Encendido	Todo funciona
20,5	21,5	>22,6	Rojo encendido	Destellante	No funciona el motor del cepillo
20,0	21,0	<22,6	Rojo destellante	Destellante	No funciona ningún motor

Si no se completa el ciclo de configuración, las impostazioni no se modifican y quedan como en origen.

⚠ Se aconseja intervención de sistema de asistencia o de un técnico en caso de encontrar problemas con las programaciones.

No abra ni manipule el circuito eléctrico.

### 5.3. CONFIGURACION DEL CARGADOR DE BATERÍAS

Se aconseja la intervención del sistema de asistencia.

El cargador de la máquina está configurado por baterías GEL. Para cambiar la configuración del cargador de consultar el manual del fabricante.

Consultar el manual relativo del fabricante suministrado con el equipo.

Si la máquina está equipada de fábrica con una batería y un cargador, el ajuste de la máquina y del cargador lo realiza el fabricante.

En caso de que se hagan cambios en el equipo, es decir, en el tipo de batería o en el cargador, recomendamos ponerse siempre en contacto con el centro de asistencia autorizado tanto para el ajuste de la máquina como para el ajuste de la curva de carga del cargador.

En general, se aplican los siguientes criterios:

**Para baterías de Pb-ácido y GEL:** corriente de carga de aproximadamente un 10/12% de la capacidad en Ah-C20.

**Para las baterías de litio:** corriente de carga de aproximadamente un 40% de la capacidad en Ah.

**El incumplimiento de estas indicaciones puede causar graves daños a la batería y anular la garantía.**

### 5.4. PREPARACIÓN DE LA MÁQUINA

⚠ Antes de empezar a trabajar, póngase zapatos antideslizantes, guantes y todos los dispositivos de protección personal indicados por el proveedor del detergente utilizado o necesario para el ambiente en el que se trabaja.

🔧 Realice las siguientes operaciones antes de empezar a trabajar, remítase a los párrafos específicos para una detallada descripción de estas fases:

Compruebe el nivel de carga de la batería y, si fuera necesario, recárguela.

Monte los cepillos o los discos arrastradores (con los discos abrasivos) del tipo adecuado para la superficie y el trabajo que se ha de realizar.

Monte la boquilla de secado, compruebe que esté bien fijado y contactado al tubo de aspiración, asimismo compruebe que los labios de secado no estén excesivamente desgastadas.

Compruebe que el depósito de recuperación esté vacío, si no lo estuviera vacíelo completamente. Compruebe y cierre completamente el mando de liberación de la solución limpiadora.

Llene el depósito de la solución a través le tapon anterior con agua limpia y detergente no espumoso en la adecuada proporción. Deje un desnivel de 2 cm entre la boca del tapón y el nivel del líquido.

🔧 Para evitar peligros, se aconseja familiarizarse antes con los movimientos de la máquina, probándola en una superficie amplia y sin obstáculos.

Para obtener los mejores resultados en términos de limpieza y duración de la máquina, sugerimos algunos simples, pero importantes, procedimientos:

- Examine el área de trabajo, alejando los posibles obstáculos; si la superficie es muy amplia, trabaje por áreas rectangulares contiguas y paralelas entre sí.
- escoja una trayectoria de trabajo rectilínea y empiece a trabajar por la zona más lejana, para evitar volver a pasar sobre las zonas que ya se han limpiado.

## 6. INFORMACIONES SOBRE LA UTILIZACIÓN

### 6.1. RECARGA DE LAS BATERÍAS

Prepare y controle el cargador de baterías, para ello siga las instrucciones del correspondiente párrafo. Desconecte el conector de la batería del conector de potencia de la máquina (el que tiene las aletas de agarre) y conecte el conector de baterías con el conector del cargador de baterías.

⚠ No conecte el cargador de baterías al conector del cableado principal de la fregadora-secadora. Sujete los conectores con las manos, no tire de los cables.

Si la máquina está equipada con **baterías al Pb-Ácido**, recargue sólo en un lugar bien ventilado, levante la tapa superior y abra los tapones de las baterías.

📖 Siga el manual de utilización y seguridad del fabricante de las baterías (véase el párrafo correspondiente al mantenimiento de las baterías).

Si la máquina está equipada con **baterías al gel** (sin mantenimiento), siga las siguientes instrucciones.

Si la máquina se utiliza con regularidad: Deje siempre conectadas las baterías al cargador de baterías cuando no se utilice la máquina.

Si la máquina no se utiliza durante largos periodos: Cargue la batería por la noche, después de la última vez que utilice la máquina. Seguidamente desconecte la batería del cargador de baterías.

Recargue la batería por la noche antes de usar de nuevo la máquina.

Evite realizar recargas intermedias o incompletas en fase de trabajo.

Después de la recarga, apague el cargador de baterías y desconecte el conector de las baterías.

Si la máquina está equipada con baterías al Pb-Ácido, compruebe con regularidad la intensidad del líquido de los elementos con el densímetro: si uno o más elementos estuvieran descargados y los demás completamente cargados, significa que la batería está dañada y por tanto hay que cambiarla o repararla (remítase al manual de servicio de las baterías).

Cierre los tapones de los elementos y baje la tapa superior.

Sujete los conectores con las manos, no tire de los cables.

Conecte de nuevo los conectores de la máquina.

### 6.2. MONTAJE, DESMONTAJE, REGULACIÓN DE LA BOQUILLA DE SECADO Y DEL PROTECTOR CONTRA SALPICADURAS

La boquilla de secado es el componente principal para obtener un perfecto secado.

#### 6.2.1. MONTAJE DE LA BOQUILLA DE SECADO

Atornillar ligeramente los dos pómulos ( Foto M - 7 ) sobre el cuerpo de la boquilla de secado.

Enhebrar la boquilla de secado en las adecuadas sedes situadas sobre el soporte, asegurando de ello el fijado atornillando los dos pómulos (Foto M - 7).

Insertar firmemente el tubo de aspiración ( Foto M - 1 ) procedente de la máquina en el tubo de ataque sito sobre el cuerpo de la boquilla de secado.

#### 6.2.2. DESMONTAJE DE LA BOQUILLA DE SECADO

Desconectar el tubo de aspiración del cuerpo de la boquilla de secado. Destornillar ligeramente los dos pómulos (Foto M - 7 ) y tirar verso de sí la boquilla de secado para liberarlo de la misma sede.

#### 6.2.3. SUSTITUCIÓN DE LOS LABIOS DE GOMA DE LA BOQUILLA DE SECADO

Desmontar la boquilla de secado de su soporte ( ver 7.2.2)

Destornillar completamente los pómulos (Foto M - 7 ) (Foto M - 3) puestos sobre de la boquilla de secado y presionar los tornillos para sacar el soporte plástico de los labios de su alojamiento.

Sacar los labios del soporte plástico.

Montar los labios nuevos sobre el soporte plástico ensablado los pernios en plástico dentro de las aberturas correspondientes sobre los labios de goma. Introducir el soporte plástico dentro del cuerpo de la boquilla de secado y fijarlo atornillando los pómulos (Foto M - 7 ) (Foto M - 3)

Montar la boquilla de secado sobre el soporte (ver 7.2.1).

#### 6.2.4. REGULACIÓN DE LA BOQUILLA DE SECADO

El pómulo situado en el soporte ( Foto M - 2 ) regula la inclinación de la boquilla de secado respecto al suelo, según el eje longitudinal de la máquina. Los dos pómulos rojos de los lados ( Foto M - 5 ), conectados a las ruedas posteriores de la boquilla de secado, sirven para regular la presión de los labios en goma sul suelo.

Si el labio trasero está bien regulado, cuando se arrastra sobre el pavimento debe flexionar en todos sus puntos, formando con el suelo un ángulo de 45°. Durante el trabajo de la máquina (avance) se puede intervenir en los pómulos ( Foto M - 2 ) ( Foto M - 5 ) para regular la correcta inclinación de los labios.

La boquilla de secado debe secar de modo uniforme a lo largo de todo el frente de secado.

Tramos húmedos a los lados indican un secado insuficiente; regule mediante los pomos para optimizar la eficacia.

### 6.2.5. MONTAJE Y DESMONTAJE DEL PROTECTOR CONTRA SALPICADURAS

El protector contra salpicaduras es enganchado al plato del grupo cepillo por medio de una grapa a resorte (Foto M - 1).

Para desmontar el protector contra salpicaduras se necesita de desenganchar la grapa a resorte y tirar el protector a sí mismo.

Para montar el protector, encastrarlo fuertemente sobre el plato del grupo cepillo, enganchar la extremidad fija del cable de acero sobre el plato del grupo cepillo y después enganchar la grapa a resorte sobre la otra extremidad.

### 6.3. MONTAJE Y DESMONTAJE DEL CEPILLO Y PLATO DE ARRASTRE

⚠ Nunca trabaje sin los cepillos, platos de arrastre perfectamente montados en la máquina.

Para el montaje:

Asegúrese de que el plato cepillos esté levantado, si no fuera así, levántelo siguiendo las instrucciones del párrafo específico.

Asegúrese de que la llave de encendido en el panel de mandos esté en posición "0".

Coloque los cepillos (o los platos arrastre con los discos abrasivos fijados) cerca de los acoplamientos, debajo del plato cepillos, baje el plato de lavado y ponga en marcha la rotación de los cepillos: de este modo los cepillos/platos arrastre se enganchan automáticamente;

⚠ No permita que la longitud de los hilos de los cepillos se reduzca a menos de 1 cm.

⚠ No permita que el espesor de los discos abrasivos se reduzca a menos de 1 cm.

Trabajar con cepillos demasiado desgastados o con discos abrasivos demasiado delgados, puede provocar daños a la máquina y al pavimento.

Compruebe regularmente el desgaste de estos componentes antes de empezar a trabajar.

Para el desmontaje o la sustitución:

Asegúrese de que el plato cepillos esté levantado, si no fuera así, levántelo siguiendo las instrucciones del párrafo específico.

Asegúrese de que la llave de encendido en el panel de mandos esté en posición "0".

Aferrando con las manos los cepillos (o los platos arrastre) debajo del plato, gírelos en el sentido de rotación, seguidamente bájelos para liberarlos del plato guía.

### 6.4. LLENADO Y DESCARGA DEL DEPÓSITO DE LA SOLUCIÓN LIMPIADORA

☞ **La temperatura del agua o del detergente introducido no debe ser superior a 50°C**

☞ Antes de llenar el depósito de la solución limpiadora hay que vaciar por completo del depósito de recuperación.

Para el llenado:

• Quite el tapón situado en la parte anterior de la máquina.

• Deje un desnivel de 2 cm entre la boca del tapón y el nivel del líquido. ¡No sobrepase esta medida!

• Añada la cantidad requerida del producto químico, considerando el porcentaje % indicado por el proveedor, referido a la capacidad del depósito lleno indicada en la ficha del producto.

• Utilice exclusivamente productos adecuados al suelo y a la suciedad que se ha de limpiar.

☞ La máquina ha sido proyectada para ser utilizada con detergentes no espumosos y biodegradables, específicos para máquinas limpiadoras de suelos. La utilización de otros productos químicos, (como por ejemplo hipoclorito de sodio, oxidantes, disolventes o hidrocarburos) puede dañar o destruir la máquina.

• Siga las normas de seguridad especificadas en el correspondiente párrafo y en el envase del detergente.

• Para tener una lista completa de los detergentes adecuados disponibles, diríjase al fabricante de la máquina.

☞ Añada el detergente después de haber llenado de agua el depósito, para evitar así que se forme espuma en su interior.

• No deje sin vigilancia el tubo del agua para el llenado, introdúzcalo completamente en el depósito, puesto que podría desplazarse y mojar partes delicadas de la máquina.

• Cierre la tapa del depósito.

Para el vaciado:

• Desenrosque el tapon del grifo situado en la zona inferior de la máquina, en la parte trasera, y espere a que el depósito se vacíe completamente.

• Cierre fuertemente el tapon de descarga.

### 6.5. VACIADO DEL DEPÓSITO DE RECUPERACIÓN

La descarga del agua sucia debe realizarse de conformidad con las normativas nacionales. El usuario es el único responsable de asegurar que se respetan estas reglas.

Cuando se ha acabado la solución limpiadora, antes de llenar de nuevo hay que vaciar siempre el depósito de recuperación.

Por lo general, se puede vaciar el depósito de recuperación todas las veces que se quiera, incluso en fases intermedias del ciclo de trabajo.

El volumen del depósito de recogida es superior al

del depósito de la solución, por lo que no debería verificarse nunca una situación de potencia peligro para el motor de aspiración. De todos modos, hay un flotador de seguridad que interviene apagando el motor de aspiración, en caso de que el nivel del líquido sucio sea excesivo.

 Si por cualquier motivo observara una pérdida de agua o de espuma por debajo de los depósitos, apague inmediatamente el motor de aspiración y vacíe el depósito de recogida.

Para vaciar el depósito:

Conduzca la máquina a un lugar adecuado para el vaciado del agua sucia, preferiblemente cerca de un WC o de un desagüe (respeta las reglas nacionales para la eliminación de las aguas residuales).

Apague la máquina y quite la llave del panel de mandos. Desacople el tubo de vaciado del gancho, y manteniendo el tubo arriba, abra el tapón de cierre.

Baje el tubo de vaciado hacia el punto seleccionado. La operación de vaciado puede interrumpirse rápidamente si fuera necesario, simplemente levantando el tubo de vaciado.

Compruebe la cantidad de suciedad que ha quedado en el depósito y, si fuera necesario, lávelo internamente a través del orificio de inspección, destornillando la mirilla posterior.

Apriete fuertemente el tubo de vaciado con el tapón de rosca y cuélguelo en el soporte situado detrás de la máquina.

 El tapón del tubo de vaciado debe estar perfectamente cerrado, sin dejar el paso de aire, puesto que de otro modo se tendrá una pérdida de depresión que causará un mal secado del suelo.

## 6.6. CONDUCCIÓN DE LA MÁQUINA

Compruebe la conexión entre el conector de potencia y el conector baterías, situado debajo del panel de mandos.

Introduzca y gire la llave de encendido.

Desde el panel de mandos, compruebe el estado de carga de las baterías y, si la carga es suficiente, accione la tecla de mando de los cepillos, accione la tecla de mando de la aspiración. Seguidamente abra el grifo del detergente bajando la palanca de dosificación del detergente situada detrás de la máquina. A continuación baje el grupo aspirante bajando la palanca de mando de la boquilla de secado, baje el grupo de lavado haciendo palanca con el pie sobre la palanca de mando del plato cepillos.

Proceda hacia delante empujando hacia arriba la palanca de avance. Recuerde que hay que levantar la boquilla de secado antes de retroceder, a fin de evitar averías a la boquilla de secado.

## 6.7. MÉTODO DE TRABAJO

### 6.7.1. PREPARACIÓN Y ADVERTENCIAS

Libere la superficie que se ha de tratar (con instrumentos adecuados como aspiradores, barredoras, etc.) de todo residuo sólido libre. Si no se realiza esta operación preliminar, la suciedad sólida podría impedir el correcto funcionamiento de la boquilla de secado, que podría no secar perfectamente.

Esta máquina debe ser conducida por personal adiestrado para ello.

### 6.7.2. MANDOS DE FUNCIONAMIENTO

- Llave de contacto, para encender y apagar la máquina.
- Interruptor cepillo, para encender el motor de rotación de los cepillos.
- Pedal para bajar/levantar el grupo cepillos sobre/ del pavimento.
- Interruptor aspiración, para encender el motor de aspiración.

• Palanca de regulación del flujo de la solución, para regular la cantidad (máxima hacia abajo, mínima hacia arriba) de solución limpiadora deseada en el suelo.

- Control de la carga de la batería, la secuencia de luces se apaga progresivamente hasta que se agota la carga de la batería. Cuando se enciende la luz roja, apague el motor de los cepillos, cierre el suministro de la solución limpiadora, acabe de secar el pequeño resto húmedo y diríjase hasta el lugar donde se encuentra el cargador de baterías para recargar las mismas.

 Las baterías se pueden dañar irremediablemente si el nivel de carga residual se reduce excesivamente (véase el manual de uso de la batería), no fuerce la descarga de la batería más allá de los límites fijados por los dispositivos de seguridad, apagando y volviendo a encender la llave o de ningún otro modo.

### 6.7.3. LAVADO DIRECTO O PARA SUPERFICIES LIGERAMENTE SUCIAS

Lavado y secado en una única pasada.

Prepare la máquina como anteriormente descrito.

Compruebe la conexión entre el conector de potencia y el conector baterías, situado debajo del panel de mandos.

Introduzca y gire la llave de encendido.

Desde el panel de mandos, compruebe el estado de carga de las baterías y, si la carga es suficiente, accione la tecla de mando de los cepillos, accione la tecla de mando de la aspiración. Seguidamente abra el grifo del detergente bajando la palanca de dosificación del detergente situada detrás de la máquina. A continuación baje el grupo aspirante bajando la palanca de mando de la boquilla de secado, baje el grupo de lavado haciendo palanca con el pie sobre la palanca de mando del plato cepillos.

Proceda hacia delante empujando hacia arriba la palanca de avance. Recuerde que hay que levantar la boquilla de secado antes de retroceder, a fin de evitar averías a la boquilla de secado.

⚠ No utilice nunca la máquina sin la solución limpiadora, puesto que se podría dañar el suelo.

#### 6.7.4. LAVADO INDIRECTO O PARA SUPERFICIES MUY SUCIAS

Lavado y secado en varias pasadas.

Prepare la máquina como anteriormente descrito.

Primera operación:

Compruebe la conexión entre el conector de potencia y el conector baterías, situado debajo del panel de mandos.

Introduzca y gire la llave de encendido.

Desde el panel de mandos, compruebe el estado de carga de las baterías y, si es suficiente, accione la tecla de mando de los cepillos. Seguidamente abra el grifo del detergente bajando la palanca de dosificación del detergente situada detrás de la máquina, baje el grupo de cepillado haciendo palanca con el pie sobre la palanca de mando del plato cepillos. Proceda hacia delante empujando hacia arriba la palanca de avance.

**Deje que la solución limpiadora haga efecto sobre la sociedad, según lo indicado en las informaciones relativas al detergente utilizado.**

Segunda operación:

Proceda como se explica en el párrafo precedente "Lavado Directo" (7.7.3).

Proceda como se ha especificado en el párrafo precedente del "Lavado Directo" (7.7.3) para secar el pavimento.

• No utilice nunca la máquina sin la solución limpiadora, puesto que se podría dañar el suelo.

#### 6.7.5. OPERACIONES SUCESIVAS AL LAVADO

Cierre el suministro del detergente.

Levante el grupo cepillos y apague el motor de los cepillos.

Después de haber secado completamente la superficie de posibles rastros de agua, espere algunos segundos, seguidamente levante la boquilla de secado y apague el motor de aspiración.

Dirijase hacia un lugar adecuado para el vaciado de los depósitos (tal y como se describe en los párrafos 7.4 y 7.5)

Vacíe y limpie los depósitos (véanse los párrafos 7.4 y 7.5).

Apague la máquina con la llave de contacto y quítela del tablero de mandos.

Proceda, si fuera necesario, a recargar la batería (véase el correspondiente párrafo).

#### 6.8. NORMAS ESPECÍFICAS DE USO DEL MODELO CON ALIMENTACIÓN AC 230V

La máquina con alimentación AC 230V se puede poner en servicio sólo si la tensión (voltaje) indicada en la placa de características se corresponde con la disponible en el edificio y si la toma de corriente dis-

pone de puesta a tierra.

No perjudicar el cable de alimentación, no aplastarlo ni desgarrarlo.

⚠ Asegúrese de que el cable de alimentación no entre en contacto con el cepillo giratorio.

⚠ **ATENCIÓN! El modelo con alimentación AC 230V tiene partes bajo tensión o por las que circula corriente; el contacto con dichas partes puede causar graves lesiones y hasta la muerte.**

- Antes de efectuar cualquier operación en la máquina es preciso desconectarla de la red eléctrica.

- No tocar nunca los cables eléctricos estropeados o que presenten signos de desgaste.

- Antes de acceder a la instalación eléctrica es preciso apagar la máquina y desconectarla de la toma de corriente.

- Si se notan cables eléctricos estropeados, reemplazarlos inmediatamente por repuestos originales.

- Las conexiones con la red deben ser protegidas por lo menos contra las salpicaduras de agua.

- **Para conectar la máquina con la red eléctrica emplear solo cables de alargo conformes a las normativas de seguridad en vigor.**

- La toma de corriente en la cual se enchufa la máquina ha de disponer de interruptor salvavidas.

- Se prohíbe terminantemente emplear la máquina cerca de piscinas o contenedores de agua.

#### ⚠ SITUACIONES DE EMERGENCIA

**En casos de emergencia:**

- **Desconectar inmediatamente la máquina de la red eléctrica**

- **Aplicar inmediatamente las medidas de primeros auxilios.**

En caso de accidente no se puede poner de nuevo en servicio la máquina sin que primero haya sido examinada por el personal especialista autorizado por el constructor.

#### 7. INFORMACIONES SOBRE EL MANTENIMIENTO

⚠ Gire la llave, quítela del tablero de mandos y desconecte el conector batería del cableado de la máquina.

⚠ Haga que centros de asistencia autorizados o personal técnico especializado experto en el sector y en las correspondientes normas de seguridad realice todas las intervenciones en el sistema eléctrico y todas las operaciones de mantenimiento y reparación (especialmente las que no están explícitamente descritas en este manual).

La regularidad del mantenimiento en la máquina, siguiendo atentamente las indicaciones del fabricante, garantiza un mejor rendimiento y una mayor duración de la máquina.



### 7.1. DEPÓSITOS

Vacíe los dos depósitos como se describe en los correspondientes párrafos.

Elimine la suciedad sólida llenando y vaciando los depósitos hasta extraer toda la suciedad: para ello utilice un tubo de lavado o similares.

**⚠ Agua caliente a más de 50°, hidrolimpiadora a alta presión o chorros demasiado violentos pueden dañar los depósitos y la máquina.**

Deje las tapas de los depósitos abiertas (sólo con la máquina en reposo), a fin de que puedan secarse y evitar así la formación de malos olores.

### 7.2. TUBO DE ASPIRACIÓN

Desacople el tubo de aspiración de la boquilla de secado

Ahora ya se puede lavar y liberar el tubo de las posi-

bles obstrucciones.

Introduzca firmemente el tubo en el cuerpo de la boquilla de secado.

### 7.3. BOQUILLA DE SECADO

**⚠** No maneje la boquilla de secado a manos descubiertas, póngase guantes y todas las prendas de seguridad adecuadas para la operación.

Desacople la boquilla de secado de la máquina y límpiela colocando debajo de un chorro de agua corriente con una esponja o un cepillo.

Compruebe la eficacia y el desgaste de los labios en contacto con el pavimento. Las mismas tienen la función de rascar la película de detergente y agua sobre el pavimento y aislar la porción de superficie para obtener la máxima depresión del motor de aspiración:

	A la necesidad	Después de cada empleo	Semanalmente	Mensualmente
Desmontaje y lavado de la boquilla de secado		X		
Vaciado del depósito de recuperación	X			
Vaciado, aclarado o desinfección del depósito de recuperación		X		
Recarga de las baterías	X	X		
Control del nivel del líquido de las baterías		X		
Control del nivel de usura de los labios de aspiración		X		
Desmontaje y limpieza del filtro de aspiración		X		
Desmontaje de los cepillos y control del estado de usura. Averiguar que no hay elementos extraños que impiden el movimiento o la eficacia de los órganos de limpieza.		X		
Control visual del estado general de la máquina		X		
Desmontaje y limpieza del filtro de la solución detergente			X	
Averiguar que los tubos y las cañerías de aspiración no sean atascadas o obstruidos			X	
Control y limpieza de las ruedas pivotantes			X	
Control de la usura de la correa de la tracción; si necesario regular la tensión			X	
Limpieza general del grupo cepillos, soporte y boquilla de secado				X
Averiguar los movimientos de subida y bajada del grupo cepillos				X
Averiguar los movimientos de subida y bajada de la boquilla de secado				X
Engrase de las partes en movimiento				X
Controlar el cable de apertura del grifo de la solución detergente				X
Limpieza de las cañerías con líquido anticalcare				X

de este modo el secado de la máquina es perfecto. Trabajando continuamente de este modo, el canto vivo de la banda tiende a redondearse o deteriorarse, perjudicando el perfecto secado, para esto hay que sustituir los labios de la boquilla de secado. Para cambiar los labios desgastados, siga las instrucciones del correspondiente párrafo, gire los labios para desgastar los otros cantos vivos o monte otras nuevas.

#### 7.4. ACCESORIOS

Quite y limpie los cepillos o los discos arrastradores.  Compruebe atentamente que no estén encastados cuerpos extraños como, por ejemplo, partes metálicas, tornillos, virutas, cuerdas o similares, para evitar dañar el suelo y la máquina.

Compruebe la planitud de trabajo de los cepillos (compruebe si se ha verificado un desgaste irregular de los cepillos o de los discos abrasivos). Si fuera necesario regule la inclinación de los cepillos sobre el suelo.

Utilice exclusivamente los accesorios indicados por el fabricante, otros productos pueden perjudicar la seguridad.

#### 7.5. CUERPO DE LA MÁQUINA

Para limpiar el cuerpo externo de la máquina, utilice una esponja o un trapo, si fuera necesario utilice un cepillo blando para eliminar la suciedad más adherida. La superficie antigolpes de la máquina es rugosa para que las rayas ocasionadas durante el uso no queden muy evidenciadas, pero esta solución no facilita la limpieza de manchas persistentes sobre la superficie. También pueden utilizarse máquinas de limpieza a vapor, pero está prohibido utilizar tubos con agua corriente o hidrolimpiadoras.

#### 7.6. BATERÍAS

##### PB-ÁCIDO

Realice las operaciones de mantenimiento de acuerdo con las instrucciones del fabricante y con todas las indicaciones proporcionadas en el presente manual. Dejar descubiertas (no completamente sumergidas en la solución ácida) las placas de los elementos ocasiona una rápida oxidación y perjudica irremediablemente la funcionalidad del elemento. El desbordamiento de la solución ácida puede corroer la máquina.

Utilice cargadores de baterías aconsejados por el fabricante y, en cualquier caso, que sean adecuados al tipo de batería que se ha de cargar.

Recargue las baterías siempre en locales bien ventilados: ¡existe el riesgo de explosión!

El uso de baterías al Gel o sin mantenimiento está fuertemente aconsejado.

##### GEL

Realice las operaciones de mantenimiento de acuerdo

con las instrucciones del fabricante y con todas las indicaciones que se proporcionan en este manual. Utilice exclusivamente los cargadores de baterías aconsejados por el fabricante.

 **En caso de falta de uso de las baterías, en ambos casos por un periodo prolongado, desconectarlas y restablecer la carga dentro de los límites de tiempo previstos para el tipo de batería empleada (generalmente y de manera preventiva, no se deben superar los 3 meses para las baterías de plomo ácido/GEL/AGM, 6 meses para las baterías de iones de litio).**

**El fabricante declina toda responsabilidad por el daño de las baterías producido por el incumplimiento de este procedimiento.**

#### 7.7. FUSIBLES Y DISYUNTORES TÉRMICOS

La máquina está dotada de protecciones eléctricas de los principales órganos de funcionamiento para evitar costosas averías.

Donde previsto, están presentes disyuntors térmicos para proteger el motor de tracción, y para el motor cepillos.

Cuando uno de estos interruptores interviene automáticamente, para reactivar el funcionamiento deshabilitado es suficiente presionar hasta el fondo el interruptor que ha saltado.

La intervención de los disyuntors térmicos, especialmente en las primeras semanas de vida de la máquina, podría no estar ocasionada por un mal funcionamiento de la máquina. De todos modos un técnico especializado debe comprobar que el dispositivo funcione correctamente, en caso de que el disyuntor continúe interviniendo.

#### 7.8. MANTENIMIENTO PROGRAMADO

Para todas las operaciones descritas en este párrafo, remítase a las instrucciones y a las advertencias detalladas en los correspondientes párrafos.

#### 7.9. RECAMBIOS ACONSEJADOS

Para obtener el máximo rendimiento de su máquina, tenga siempre a disposición el material de consumo más común y programe mantenimientos ordinarios y extraordinarios. Para obtener la lista de estos cambios, remítase a su revendedor.

#### 8. CONTROL DE FUNCIONAMIENTO

##### 8.1. LA MÁQUINA NO FUNCIONA

 La llave de contacto no está introducida o no se ha girado correctamente.

 Introduzca la llave en posición "1".

 El conector de la batería está desacoplado o mal conectado al cableado principal.

 Conecte fuertemente los dos conectores.

 La máquina se está recargando.

 Terminar la recarga.

- ⊗ Las baterías están agotadas.
- ⊕ Recargar las baterías.

### 8.2. LA MÁQUINA NO AVANZA

- ⊗ La palanca de selección de la dirección está en posición neutra
- ⊕ Seleccionar una dirección de marcha
- ⊗ La inclinación del suelo es demasiado elevada
- ⊕ Empujar manualmente la máquina al nuevo nivel.
- ⊗ El freno de estacionamiento está acoplado
- ⊕ Liberar la palanca del freno de estacionamiento.
- ⊗ Ha intervenido la protección térmica (general) del motor/ de los motores de tracción
- ⊕ Parar la máquina, dejarla reposar durante 5 minutos, cambiar los fusibles.
- ⊗ Las baterías están agotadas.
- ⊕ Recargar las baterías.

### 8.3. LOS CEPILLOS NO GIRAN

- ⊗ No se ha seleccionado el interruptor del motor de los cepillos.
- ⊕ Presionar el pulsador para activar los cepillos.
- ⊗ Ha intervenido la protección térmica del motor de los cepillos, el motor se ha sobrecalentado.
- ⊕ Comprobar el motivo (cuerdas o similares que impiden el movimiento, superficies excesivamente desconexas, etc.) y presionar el disyuntor de restablecimiento.
- ⊗ La correa de transmisión está rota.
- ⊕ Cambiar la correa.
- ⊗ El relé del motor o el motor de los cepillos está averiado
- ⊕ Cambiar el relé o el motor.

### 8.4. LA SOLUCIÓN LIMPIADORA NO BAJA O BAJA EN POCA CANTIDAD

- ⊗ El depósito de la solución está vacío.
- ⊕ Llenar el depósito de la solución, después de haber vaciado el depósito de recuperación.
- ⊗ La palanca de regulación del flujo está cerrada o casi cerrada.
- ⊕ Regular / aumentar el flujo de salida de la solución según se desee.
- ⊗ El conducto de suministro del detergente está obstruido en algún punto
- ⊕ Liberar el conducto eliminando la suciedad.

### 8.5. FALTA ASPIRACIÓN

- ⊗ El tubo de aspiración no está conectado a la boquilla de secado.
- ⊕ Conectarlo correctamente
- ⊗ El tubo de aspiración o el conducto de la boquilla de secado están obstruidos.
- ⊕ Liberar y limpiar los conductos.
- ⊗ El motor de aspiración está apagado.
- ⊕ Activarlo.
- ⊗ El depósito de recuperación está lleno.
- ⊕ Vaciarlo.
- ⊗ El motor de aspiración no recibe la alimentación

eléctrica o está quemado.

- ⊕ Comprobar las conexiones y, en el segundo caso, hay que cambiar el motor.

### 8.6. POCA ASPIRACIÓN

- ⊗ La tapa del depósito de recuperación no está bien cerrada.
- ⊕ Cerrar fuertemente la tapa.
- ⊗ El tapón del tubo de vaciado del depósito de recuperación no está perfectamente cerrado.
- ⊕ Cerrarlo correctamente.
- ⊗ El tubo de aspiración, el conducto de la boquilla de secado o el vano de inspección están obstruidos.
- ⊕ Liberar y limpiar los conductos.

### 8.7. EL MOTOR DE LOS CEPILLOS O EL MOTOR DE ASPIRACIÓN NO SE DETIENEN

- ⊕ Parar la máquina interrumpiendo la alimentación general y desconectando el conector principal de la batería y llamar al servicio técnico.

### 8.8. LA BOQUILLA DE SECADO NO LIMPIA O NO SECA BIEN

- ⊗ los labios de la boquilla de secado están desgastadas o arrastran suciedad sólida.
- ⊕ Cambiarlas o limpiarlas.
- ⊗ La regulación de la boquilla de secado no es correcta, el avance debe ser perpendicular a la dirección de marcha.
- ⊕ Regular la boquilla de secado.
- ⊗ El tubo de aspiración o el conducto de la boquilla de secado están obstruidos.
- ⊕ Liberar y limpiar los conductos.

### 8.9. EL CARGADOR DE BATERÍAS NO FUNCIONA

- ⊗ No arranca la recarga de la batería.
- ⊕ Controlar que el cargador de baterías esté bien conectado a la batería. Consultar el manual del cargador de baterías.

### 8.10. LAS BATERÍAS NO SE CARGAN O NO MANTIENEN LA CARGA

- ⊗ Al final del proceso de recarga, la batería no está correctamente cargada (véase el manual de instrucciones-mantenimiento del fabricante de la batería)
- ⊕ Comprobar el mensaje de error del cargador de baterías y controlar los datos indicados en el display (Véase el manual de instrucciones del cargador de baterías).
- ⊗ Las baterías son nuevas y no dan el 100% de las prestaciones esperadas.
- ⊕ El acumulador alcanza las máximas prestaciones transcurridos unos 20-30 ciclos de recarga completos.
- ⊗ El electrolito se ha evaporado y no cubre completamente las placas.
- ⊕ Controlar el manual de uso y mantenimiento del fabricante de las baterías.
- ⊗ Hay notables diferencias de densidad entre los

diferentes elementos

☺ Cambiar la batería dañada.

Consulte siempre el manual de uso y mantenimiento de las baterías y del cargador de baterías, si no consigue solucionar el problema, llame al servicio técnico autorizado.

**El fabricante NO podrá ayudarle a solucionar los problemas causados por usar baterías y cargadores de baterías no suministrados directamente.**

## 9. CONDICIONES DE GARANTIA

Todos nuestros aparatos han sido sometidos a pruebas severas y están cubiertos por una garantía de 12 meses por defectos de los materiales o de fabricación. La garantía tiene validez a partir de la fecha de compra. La fecha de compra es aquella indicada en el recibo que el Revendedor da al cliente en el momento de la entrega del aparato. El constructor se compromete a reparar o sustituir gratuitamente las partes que dentro del periodo de garantía se presenten con defectos de fabricación. Defectos no claramente atribuidos al material o a la fabricación serán examinados en uno de nuestros Centros de Asistencia Técnica o en nuestra sede, y adeudados según los resultados. Están excluidos de la garantía: los daños accidentales, por transporte, por descuido o tratamiento no adecuado, por uso e instalación impropios o errados, no conformes con las advertencias indicadas en el manual de instrucciones, y también por causas no dependientes de la norma y del funcionamiento o uso del aparato. La máquina que se debe reparar se entregará al centro de asistencia con todos sus accesorios originales junto con el documento comprobante de la compra; la garantía no tiene validez cuando el aparato ha sido reparado o alterado por terceras personas no autorizadas; la incapacidad de entregar el documento de compra original (legible y completo) de parte del utilizador o la imposibilidad de recuperar los números de matrícula de la máquina escritos en el chasis también anularán la garantía. Esta excluida la sustitución del aparato y el alargamiento de la garantía después de la reparación de un daño. Dicha reparación se efectuará en uno de nuestros Centros de Asistencia Técnica o en nuestra sede, y debe llegar en puerto franco, es decir, con gastos y responsabilidad por el transporte a cargo del utilizador. La garantía no incluye la limpieza de los órganos de funcionamiento, todas las tareas de mantenimiento periódico, la reparación o sustitución de las partes sujetas a un normal desgaste. El constructor no se hace responsable de los eventuales daños a personas o cosas causados por una instalación no conforme con las indicaciones del manual o por un uso imperfecto del aparato.

### 9.1. ELIMINACION DE LA MAQUINA

Cuando decida no utilizar más la máquina, aconsejamos que separe las baterías y las elimine según se establece

en la norma europea **2013/56/EU**, o bien deposítelas en un centro de recogida autorizado.

Para la eliminar la máquina respete la legislación vigente en el lugar donde se utilice:

- En primer lugar hay que desconectar la máquina de la red, vaciar los líquidos y limpiarla.

- Seguidamente la máquina se divide por grupos de materiales homogéneos (plásticos de acuerdo con lo indicado por el símbolo de reciclado, metales, goma, embalajes). En caso de componentes que contengan diferentes materiales, diríjase a los organismos competentes en materia.

Cada grupo homogéneo debe eliminarse de acuerdo a la ley en materia de reciclaje.

Se aconseja hacer inocuas las partes de la máquina susceptibles de peligro, especialmente para los niños.

### 9.2. ELIMINACIÓN



Como propietario de un aparato eléctrico o electrónico, la ley (conforme a la directiva **2012/19/EU** sobre los residuos de equipos

eléctricos y electrónicos y conforme a las legislaciones nacionales de los estados miembros UE que han puesto en práctica dicha directiva) le prohíbe eliminar este producto o sus accesorios eléctricos / electrónicos como residuo doméstico sólido urbano y le impone eliminarlo en los centros apropiados de recogida. Puede también eliminar el producto directamente en el establecimiento de su vendedor mediante la compra de uno nuevo, equivalente al que debe eliminar. Abandonar el producto en el ambiente puede crear graves daños al mismo ambiente y a la salud.

El símbolo en la figura representa el contenedor de los residuos urbanos y está absolutamente prohibido eliminar el aparato en estos contenedores. El incumplimiento de las indicaciones de la directiva **2012/19/EU** y de los decretos ejecutivos de los diferentes estados comunitarios es sancionable administrativamente.



1. INFORMAÇÕES GERAIS
  - 1.1. OBJETIVO DO MANUAL
  - 1.2. TERMINOLOGIA E LEGENDA DE SÍMBOLOS
  - 1.3. IDENTIFICAÇÃO DO PRODUTO
  - 1.4. UTILIZAÇÃO APROPRIADA
  - 1.5. MODIFICAÇÕES TÉCNICAS
2. INFORMAÇÕES SOBRE A SEGURANÇA
  - 2.1. RECOMENDAÇÕES FUNDAMENTAIS
  - 2.2. RUÍDOS E VIBRAÇÕES
3. INFORMAÇÕES SOBRE A MOVIMENTAÇÃO
  - 3.1. ELEVAÇÃO E TRANSPORTE DA EMBALAGEM
  - 3.2. CONTROLE NA ENTREGA
  - 3.3. DESEMBALAMENTO
  - 3.4. ELEVAÇÃO E TRANSPORTE: MÁQUINA, BATERIA E CARREGADOR DE BATERIA
4. INFORMAÇÕES TÉCNICAS
  - 4.1. DESCRIÇÃO GERAL
    - 4.1.1. MÁQUINA
    - 4.1.2. BATERIA
    - 4.1.3. CARREGADOR DE BATERIA
  - 4.2. ESTRUTURA E FUNÇÕES
    - 4.2.1. MÁQUINA
    - 4.2.2. BATERIA
  - 4.3. ACESSÓRIOS
5. INFORMAÇÕES DE INSTALAÇÃO
  - 5.1. PREPARAÇÃO DA BATERIA
  - 5.2. INSTALAÇÃO E CONEXÃO DA BATERIA
    - 5.2.1. ONFIGURAÇÃO DO INDICADOR DE DESCARGA DE BATERIAS
  - 5.3. CONFIGURAÇÃO DE CARREGADOR DE BATERIA
  - 5.4. PREPARAÇÃO DA MÁQUINA
6. INFORMAÇÕES SOBRE A UTILIZAÇÃO
  - 6.1. CARREGAMENTO DAS BATERIAS
  - 6.2. MONTAGEM E DESMONTAGEM DO RODO E DO PROTETOR ANTISSALPICOS
    - 6.2.1. MONTAGEM DO RODO
    - 6.2.2. DESMONTAGEM DO RODO
    - 6.2.3. SUBSTITUIÇÃO DAS LÂMINAS EM BORRACHA DO RODO
    - 6.2.4. REGULAGEM DO RODO
    - 6.2.5. MONTAGEM E DESMONTAGEM DO PROTETOR ANTISSALPICOS
  - 6.3. MONTAGEM E DESMONTAGEM DAS ESCOVAS E ARRASTADORES
  - 6.4. ENCHIMENTO E DESCARGA DO RESERVATÓRIO DA SOLUÇÃO
    - 6.5. DESCARGA DO RESERVATÓRIO DE RECUPERAÇÃO
    - 6.6. CONDUÇÃO DA MÁQUINA
    - 6.7. MÉTODO DE TRABALHO
      - 6.7.1. PREPARAÇÃO E ADVERTÊNCIAS
      - 6.7.2. COMANDOS DE FUNCIONAMENTO
      - 6.7.3. LAVAGEM DIRETA OU PARA SUPERFÍCIES LIGEIRAMENTE SUJAS
      - 6.7.4. LAVAGEM INDIRETA OU PARA PARA SUPERFÍCIES MUITO SUJAS
      - 6.7.5. OPERAÇÕES DEPOIS DA LAVAGEM
      - 6.8. NORMAS ESPECÍFICAS DE UTILIZAÇÃO DO MODELO AC 230V
7. INFORMAÇÕES DE MANUTENÇÃO
  - 7.1. RESERVATÓRIOS
  - 7.2. TUBO DE ASPIRAÇÃO
  - 7.3. RODO
  - 7.4. ACESSÓRIOS
  - 7.5. CORPO DA MÁQUINA
  - 7.6. BATERIAS
  - 7.7. FUSÍVEIS E DISJUNTORES TÉRMICOS
  - 7.8. MANUTENÇÃO PERIÓDICA
  - 7.9. PEÇAS DE REPOSIÇÃO ACONSELHADAS
8. CONTROLE DE FUNCIONAMENTO
  - 8.1. A MÁQUINA NÃO FUNCIONA
  - 8.2. A MÁQUINA NÃO AVANÇA
  - 8.3. NÃO GIRAM AS ESCOVAS
  - 8.4. NÃO DESCE OU DESCE MUITO POUCA SOLUÇÃO DETERGENTE
  - 8.5. FALTA ASPIRAÇÃO
  - 8.6. POUCA ASPIRAÇÃO
  - 8.7. O MOTOR DE ESCOVAS OU O MOTOR DE ASPIRAÇÃO NÃO PARAM
  - 8.8. O RODO NÃO LIMPA OU NÃO SECA BEM
  - 8.9. O CARREGADOR DE BATERIAS NÃO FUNCIONA
  - 8.10. AS BATERIAS NÃO SE CARREGAM OU NÃO MANTÊM A CARGA
9. CERTIFICADO DE GARANTIA
  - 9.1. ELIMINAÇÃO DA MÁQUINA
  - 9.2. DESCARTE

# 1. INFORMAÇÕES GERAIS

## 1.1. OBJETIVO DO MANUAL

Para facilitar a consulta e a releitura dos assuntos de interesse, consultar o índice colocado no início da seção do próprio idioma.

O presente manual foi redigido pelo fabricante e constitui parte integrante do produto; portanto, deve ser conservado com cuidado durante toda a vida da máquina até o seu desmanche.

O cliente deve certificar-se de que os operadores tenham lido o conteúdo do presente manual a fim de seguir escrupulosamente as instruções descritas.

Apenas a constante observação das indicações fornecidas neste manual permite obter os melhores resultados em questões de segurança, desempenho, eficácia e durabilidade do produto adquirido. Não seguir corretamente estas regras poderá potencialmente provocar danos ao operador, à máquina, à superfície lavada e ao meio ambiente e que em caso algum poderão ser imputados ao fabricante.

O presente manual refere-se detalhadamente à máquina e fornece indicações e descrições relativas exclusivamente a baterias e aos carregadores de baterias (opcionais) dos quais dispomos.

As baterias e o carregador de baterias são componentes fundamentais para completar a máquina e condicionam o seu funcionamento em termos de autonomia e desempenho. Apenas a correta combinação entre os dois acessórios (baterias e carregador de baterias) permite obter o máximo desempenho e evitar prejuízos significativos. Para informações detalhadas sobre o assunto, é necessário consultar os manuais específicos das baterias e do carregador de baterias.

Os carregadores de baterias e as baterias que sugerimos (opcionais) asseguram a melhor compatibilidade com a máquina e oferecem, além de uma excepcional versatilidade (carregador de baterias), os mais elevados padrões de qualidade e desempenhos da categoria.

## 1.2. TERMINOLOGIA E LEGENDA DE SÍMBOLOS

Para uma maior clareza e para evidenciar de modo adequado os vários aspectos das instruções descritas, foram utilizados os termos e símbolos que são em seguida definidos e ilustrados:

- **Máquina.** Esta definição substitui a denominação comercial à qual se refere este manual.

- **Operador.** A pessoa responsável pela instalação, comissionamento, regulação, manutenção, limpeza, reparação, transporte de uma máquina

- **Técnico.** Denominação das pessoas que possuem a experiência, a preparação técnica e o conhecimento das leis e das normas que lhe permitem fazer qualquer tipo de intervenção necessária, com a capacidade de reconhecer e evitar possíveis perigos durante a instalação, e a manutenção da máquina.

 - **SÍMBOLO DE INDICAÇÃO** São informações de especial importância com a finalidade de evitar falhas na máquina.

 - **SÍMBOLO DE ATENÇÃO** São informações extremamente importantes com a finalidade de evitar sérios danos à máquina e ao meio ambiente no qual se trabalha.

 - **SÍMBOLO DE PERIGO** São informações vitais a fim de evitar graves (ou extremas) consequências à saúde das pessoas e à integridade do produto e do meio ambiente no qual se trabalha.

 **Peso total (operacional)**

 **Máx. área de trabalho inclinação 2%  
(Máx inclinação de transporte 10%)**

 **Potência nominal do accionamento da escova**

 **Potência nominal da turbina de aspiração**

## 1.3. IDENTIFICAÇÃO DO PRODUTO

A placa de identificação situada na parte traseira da máquina contém as seguintes informações:

## 1.4. UTILIZAÇÃO APROPRIADA

Este aparelho destina-se ao uso industrial, p.ex. em hotéis, escolas, hospitais, fábricas, lojas, escritórios e lojas à exploração.

A máquina em questão é uma lavadora e secadora de pisos: deve ser utilizada para a lavagem e aspiração de líquidos de pisos planos, rígidos, horizontais, lisos ou ligeiramente rugosos, uniformes e livres de obstáculos em ambientes civis e industriais. Qualquer outra utilização é proibida; recomendamos consultar atentamente as informações sobre a segurança indicadas no presente manual.

A lavadora e secadora distribui sobre a superfície que deve ser tratada uma quantidade de solução (regulada adequadamente) de água e detergente ao passo que as escovas fazem a remoção da sujeira do chão. O sistema de aspiração com o qual a máquina está equipada, através de um rodo em contato com o chão, permite secar perfeitamente em uma só passagem os líquidos e a sujeira que acabaram de ser removidos pelas escovas frontais.

Combinando adequadamente um detergente para a limpeza com os vários tipos de escovas (ou discos abrasivos) disponíveis, a máquina é capaz de adaptar-se a todas as combinações de tipos de piso e sujeira.

## 1.5. MODIFICAÇÕES TÉCNICAS

O fabricante reserva-se o direito de fazer, sem qualquer pré-aviso, modificações técnicas ao produto para fins de atualização ou aprimoramento técnico. Por este motivo alguns detalhes da máquina adquirida poderão ser diferentes das informações encon-

tradas em catálogos comerciais ou nas ilustrações contidas neste manual, sem que, por isso, sejam comprometidas a segurança e as informações fornecidas a seu respeito.

## 2. INFORMAÇÕES SOBRE A SEGURANÇA

### 2.1. RECOMENDAÇÕES FUNDAMENTAIS

**☞ Ler atentamente o “manual de instruções para a utilização” antes de continuar com as operações de partida, utilização, manutenção normal, ou qualquer outro tipo de intervenção sobre a máquina.**

**⚠ Respeitar rigorosamente todas as indicações contidas no presente manual e naqueles relativos às baterias e aos carregadores de baterias (prestando especial atenção às indicações de atenção e de perigo).**

**O fabricante declina qualquer responsabilidade por danos a pessoas ou objetos que sejam consequência do não cumprimento destas indicações.**

⚠ Esta máquina deve ser alimentada unicamente com uma extra baixa tensão de segurança correspondente à marcação indicada na placa dos dados técnicos.

☞ Antes da utilização da máquina, assegurar-se de que cada componente esteja corretamente posicionado.

⚠ A máquina deve ser utilizada apenas por pessoal treinado para a sua utilização, que tenha demonstrado a própria capacidade e que tenha sido expressamente encarregado para o seu uso. Para evitar o uso não autorizado da máquina, quando não estiver sendo utilizada deverá ser guardada num local não acessível a estranhos e a chave do quadro de comandos deverá ser retirada.

⚠ – Este aparelho não é adequado para a utilização por pessoas (incluindo crianças) com capacidades físicas, sensoriais e psíquicas reduzidas e por pessoas com falta de experiência e/ou conhecimentos.

– As crianças devem ser supervisionadas, de modo a assegurar que não brincom com o aparelho. ⚠ Não utilizar esta máquina para fins diferentes daqueles expressamente previstos. Avaliar o tipo de edifício no qual se trabalha e respeitar atentamente as normas e as condições de segurança em vigor.

☞ Não utilizar a máquina em lugares não adequadamente iluminados, em ambientes explosivos, em presença de sujeira nociva à saúde (poeiras, gás, etc.), em vias ou passagens públicas e em ambientes externos em geral.

⚠ O campo de temperatura previsto para a utilização da máquina é entre +4°C e +35°C; armazenar a máquina em repouso em um local seco e não corrosivo no qual a temperatura esteja entre +10°C e +50°C.

O campo de umidade previsto para a máquina em qualquer tipo de condição é entre 30% e 95%.

☞ **Nunca usar ou aspirar líquidos, gases, poeiras secas, ácidos e solventes, puros ou diluídos (por ex. diluentes para tintas, acetona, etc.), inflamáveis ou**

**explosivos (por ex. gasolina, óleo combustível, etc.); nunca aspirar objetos em chamas ou incandescentes.**

⚠ **Não utilizar a máquina em inclinações ou rampas superiores a 2%.**

Em caso de pequenas inclinações, não utilizar a máquina de modo transversal, manobrando-a sempre com cuidado e não fazendo inversões. **Máx inclinação de transporte 10%.** No transporte em rampas ou inclinações mais elevadas, prestar a máxima atenção para evitar tombamentos e/ou acelerações incontroladas. Utilizar apenas a velocidade mais baixa! Passar por rampas e/ou degraus exclusivamente com a cabeça das escovas e o rodo levantados.

⚠ **Nunca estacionar a máquina em superfície inclinada.**

☞ A máquina nunca deve ser deixada sem vigilância com a chave inserida e ligada; deixá-la somente depois que ela estiver desligada e sem a chave, assegurada contra movimentos acidentais e desligada da eventual alimentação elétrica.

☞ Durante a utilização, prestar atenção a terceiros, em especial a crianças presentes no local no qual se trabalha.

⚠ Não utilizar a máquina para o transporte de pessoas/objetos ou para a tração de objetos. Não rebocar a máquina.

☞ Não utilizar a máquina como um posto de apoio para nenhum peso e por nenhum motivo. Não obstruir as aberturas de ventilação e de eliminação de calor.

⚠ Não remover, modificar ou burlar os dispositivos de segurança.

⚠ Utilizar sempre as proteções individuais para a segurança do operador: avental ou vestuário de proteção, calçados antiderrapantes e impermeáveis, luvas de borracha, óculos e auriculares de proteção, máscaras para a proteção das vias respiratórias. Antes de iniciar a trabalhar, remover as joias, relógios, gravatas e qualquer outra coisa capaz de provocar graves acidentes.

⚠ Não colocar as mãos entre as partes em movimento.

☞ Não utilizar detergentes diferentes daqueles previstos e seguir as instruções indicadas nas respectivas fichas de segurança. Recomendamos conservar os detergentes em um local fora do alcance das crianças e também, no caso de contato com os olhos, lavar imediatamente e abundantemente com água e, em caso de ingestão, consultar imediatamente um médico.

Certificar-se de que as tomadas de corrente para a alimentação do carregador de baterias estejam conectadas a uma adequada rede de terra e que estejam protegidas por disjuntores e diferenciais.

☞ Ao equipar a máquina com baterias de gel, assegurar-se da correta regulagem do indicador de descarga posicionado no painel de instrumentos. Dirigir-se ao próprio revendedor ou consultar o parágrafo específico.

⚠ É indispensável observar as instruções do fabricante de baterias e observar as disposições do Legisladador. Manter as baterias sempre limpas e secas a fim



de evitar correntes de dispersão superficial. Proteger as baterias contra impurezas tais como, por exemplo, poeiras metálicas.

☹ Não apoiar ferramentas sobre as baterias: perigo de curto-circuito e de explosão.

☹ Ao usar ácido para baterias, observar escrupulosamente as instruções de segurança respectivas.

Na presença de campos magnéticos particularmente elevados, avaliar o eventual efeito sobre os componentes eletrônicos de controle.

Nunca lavar a máquina com jatos de água.

☞ Os fluidos recuperados contêm detergentes, desinfetantes, água, material orgânico e inorgânico recuperado durante as fases de trabalho: eles devem ser eliminados de acordo com as normas pertinentes em vigor.

⚠ Em caso de falha e/ou mau funcionamento da máquina, desligá-la imediatamente (desconectando-a da rede de alimentação elétrica ou das baterias) e não adulterá-la.

Dirigir-se a um centro de assistência técnica do fabricante.

☹ Todas as operações de manutenção ou substituição dos acessórios devem ser feitas em ambientes adequadamente iluminados e apenas depois de ter desligado a máquina da alimentação elétrica, desligando o conector de bateria.

☞ Para executar qualquer tipo de intervenção no sistema elétrico e todas as operações de manutenção e reparação (especialmente aquelas não explicitamente descritas neste manual) requisitar apenas os serviços de pessoal especializado, experiente no setor e apto a cumprir as normas de segurança pertinentes.

☞ É permitido apenas o uso de acessórios e peças de reposição originais fornecidos exclusivamente pelo Fabricante, pois só esses produtos podem garantir o funcionamento do aparelho de modo seguro e sem problemas. Não usar partes desmontadas de outras máquinas ou outros conjuntos como peças de reposição.

☞ Antes de qualquer utilização, controlar a máquina e, principalmente, verificar se o cabo de carregamento da bateria e o conector estão em boas condições e seguros para funcionar. Se não estiverem em perfeitas condições, não utilizar a máquina por nenhum motivo antes da reparação realizada por um especialista autorizado.

☞ Desligar imediatamente o motor de aspiração ao perceber vazamentos de espuma ou de líquido.

☞ Não utilizar a máquina em pisos têxteis, tais como tapetes, carpetes, etc.

A utilização de ceras, detergentes espumosos ou dispersões ao longo dos tubos podem provocar à máquina sérios problemas ou obstruir os tubos.

## 2.2. RUÍDOS E VIBRAÇÕES

Veja a última página

## 3. INFORMAÇÕES SOBRE A MOVIMENTAÇÃO

### 3.1. ELEVAÇÃO E TRANSPORTE DA EMBALAGEM

⚠ Durante todas as operações de elevação ou transporte, assegurar-se de ter fixado corretamente a máquina embalada, a fim de evitar tombamentos ou quedas acidentais.

As operações de carga e descarga dos meios de transporte devem ser feitas com iluminação adequada.

A máquina embalada deve ser movimentada com meios adequados, prestando atenção para não danificar/bater a embalagem em nenhum lado e para não virar ao contrário, e tomar o cuidado necessário ao apoiá-la no chão.

☞ Todas estas indicações valem também para as baterias e para o carregador de bateria.

### 3.2. CONTROLE NA ENTREGA

☞ No momento da entrega da mercadoria (máquina, bateria ou carregador de bateria) pelo transportador, verificar com atenção a integridade da embalagem e do seu conteúdo. Caso sejam constatados danos, comunicar ao transportador e providenciar, por escrito (selecionando no documento o termo "reserva"), a apresentação do pedido de indenização antes de aceitar a mercadoria.

### 3.3. DESEMBALAMENTO

⚠ Usar o vestuário de proteção e utilizar os instrumentos adequados para limitar o risco de acidente.

Para a máquina, prosseguir de acordo com a seguinte sequência:

Se a máquina está embalada em uma caixa:

- cortar e eliminar as cintas de plástico com tesoura ou turquês.

- Tirar, puxando para cima, a caixa de papelão.

- Retirar os envelopes do seu interior e verificar o seu conteúdo (manual de utilização e manutenção, conector para carregador de baterias).

- Retirar os suportes metálicos ou cintas de plástico que fixam a máquina ao palete.

- Liberar da embalagem as escovas e o rodo.

- Fazer descer a máquina (empurrando-a por detrás) do palete utilizando um plano inclinado bem fixado ao piso e ao palete.

Prosseguir com as mesmas precauções e indicações para retirar da embalagem o carregador de baterias adicional (extraindo-o pela parte superior da embalagem pelas alças apropriadas) e a bateria opcional. Após afastar a máquina de todas as embalagens será possível montar os acessórios e as baterias de acordo com o parágrafo específico.

Convém conservar todos os elementos da embalagem, pois poderão ser úteis para proteger a máquina e os acessórios em um transporte seguinte para outro

local ou para centros de assistência autorizados. De outra forma, as embalagens devem ser eliminadas de acordo com as leis pertinentes em vigor.

### **3.4. ELEVAÇÃO E TRANSPORTE: MÁQUINA, BATERIA E CARREGADOR DE BATERIA**

⚠ Nunca elevar a máquina com uma empilhadeira; em nenhuma zona da armação existem as condições necessárias para fazer uma elevação direta.

Antes da preparação da embalagem e do transporte, é necessário:

- Esvaziar o reservatório de recuperação e o reservatório da solução.

- Desmontar o rodo e as escovas ou arrastadores.

- Desconectar e retirar as baterias.

Colocar a máquina no palete original (ou sobre um equivalente que suporte o seu peso e que seja adequado às suas dimensões) com um plano inclinado. Fixar firmemente o palete à máquina e o rodo com suportes metálicos ou outro dispositivo que seja adequado ao peso dos elementos.

Elevar o palete com a máquina para carregá-lo no meio de transporte.

Fixar firmemente a máquina e o palete com cabos fixados ao meio de transporte.

Alternativamente, no caso de meios de transporte privados, com rampas inclinadas, é possível empurrar diretamente a máquina sem paletes, certificando-se de proteger todos os componentes e a própria máquina de choques violentos, umidade, vibrações e movimentos acidentais durante o transporte.

As caixas das baterias têm furos para a fixação de equipamento adequados à sua movimentação.

☞ Para elevação ou introdução (no compartimento da máquina) da bateria, usar exclusivamente pessoal e meios adequados (cabos, olhais, etc.) à operação e ao peso das cargas em questão. Utilizar para o transporte as mesmas precauções e indicações sugeridas para a máquina em conjunto com as indicações do manual específico do fabricante.

O carregador de baterias pode ser transportado em suportes disponíveis, tanto verticalmente como horizontalmente, utilizando as mesmas precauções e indicações previstas para a máquina em conjunto com as indicações do manual específico.

## **4. INFORMAÇÕES TÉCNICAS**

### **4.1. DESCRIÇÃO GERAL**

#### **4.1.1. MÁQUINA**

É possível resumir as principais características da máquina da seguinte forma:

- A forma do rodo, os fluxos de ar, as lâminas de borracha bem estudadas fazem com que a secagem seja a ideal também em pisos com ladrilhos. A especial e equilibrada formação da estrutura da máquina e do suporte do rodo faz com que em curva não seja deixado nenhum rastro de água, mesmo com um

rodo de pequenas dimensões.

- Excelente distribuição dos pesos e das geometrias, também graças ao elevado peso da placa das escovas e ao posicionamento central das baterias na máquina.

- Grande peso nas escovas, que permite atuar de forma muito eficaz no piso. A pressão é assegurada e exercida pelo próprio do peso da placa, sem molas ou dispositivos variáveis que podem causar equívocos e imprecisões. Todo o peso é suspenso, verdadeiro, proveniente de uma placa com uma chapa naval de aço de 15 mm.

- Grande volume de água dos reservatórios, o que significa uma redução dos tempos mortos em virtude de menos viagens ao local de carregamento de água e de descarga da sujeira. Nenhuma membrana flexível tecnicamente delicada e difícil de limpar.

- O reservatório de recuperação reserva vários litros de volume para a decantação de eventual espuma (que pode danificar o motor de aspiração). Sistema de tração adequado aos pesos da máquina para conferir agilidade e facilidade de condução.

- Robustez de construção. A estrutura e o rodo são construídos em alumínio e chapa metálica de grande espessura, 6 mm., 8 mm., 10 mm., até 20mm., cortados com laser e soldados; a placa da escova é feita a partir de uma chapa metálica de 15 mm., com um tratamento superficial da chapa metálica e da pintura capaz de garantir proteção por milhares de horas em névoa salina. Os parafusos são 100% em aço inox; os reservatórios (carroceria) são de polietileno anti-choque com 7-8 mm. de espessura. Tudo é simples e muito robusto, sem complicações inúteis.

- O compartimento da bateria pode conter baterias de elevado desempenho, permitindo uma grande autonomia de trabalho.

- A disposição do motor de aspiração em uma zona interior da máquina garante um funcionamento notavelmente silencioso.

- Facilidade de limpeza do reservatório de recuperação, já que não tem as entradas características dos reservatórios de recuperação situados em posição inferior.

#### **4.1.2. BATERIA**

Independentemente do tipo de construção, o desempenho de uma bateria é indicado com uma capacidade relacionada a um período de descarga. Outro valor importante é o número de descargas possíveis. A capacidade é expressa em amperes por hora (Ah), enquanto o período de descarga é indicado geralmente em 20 horas (C20 ou então 20h, ou então não expressamente indicado) ou 5 horas (C5 ou então 5h). Os ciclos de descarga/carga são a indicação do número de vezes que a bateria suporta a carga nas melhores condições e na prática indicam a vida útil da bateria respeitando todas as medidas previstas.

Isto significa que a capacidade de uma bateria varia de acordo com a velocidade de utilização da energia (a corrente), por isso os valores da capacidade expres-

so em C5 ou C20 variam sensivelmente. É fundamental considerar estes fatores a fim de fazer uma correta comparação entre os produtos disponíveis no mercado e aqueles que nós oferecemos. Nesta máquina podem ser montados dois tipos de bateria diferentes conforme a construção e as características.

- Bateria de módulos blindados tubulares de Pb-Ácido: requerem o controle periódico do nível do eletrólito em cada elemento!

**⚠ Quando um elemento permanece descoberto da solução ácida sofre oxidação em 24 horas e o seu desempenho é prejudicado de modo irreversível.**

 Consultar o manual das baterias para evitar riscos físicos e econômicos.

- Bateria de módulos de gel: este tipo de baterias não requer manutenção nem ambientes especiais para o carregamento (pois não emitem gases nocivos) e por isso são muito aconselhadas.

**⚠ Não é possível afirmar que baterias e carregadores de baterias com as mesmas características técnicas que oferecemos sejam análogas; somente uma perfeita compatibilidade entre estes elementos (baterias de Pb-Ácido, baterias de gel e carregador de baterias) é capaz de garantir o desempenho, a vida útil, a segurança e o valor econômico investido.**

#### 4.1.3. CARREGADOR DE BATERIA

Este tipo de carregador de baterias de alta frequência permite um excelente carregamento das baterias, prolongando a sua autonomia e a sua vida útil e, graças à possibilidade de ser configurado, representa uma solução muito versátil, reduzindo o número de carregadores necessários no armazém. O mesmo carregador de baterias pode ser usado tanto para baterias Pb-Ácido como para baterias de gel.

O visor digital fornece uma série de informações para ter sempre sob controle o processo de carregamento, a bateria e o próprio carregador de baterias (ler o manual específico para mais detalhes).

**⚠ Não é possível afirmar que baterias e carregadores de baterias com as mesmas características técnicas que oferecemos sejam análogas; somente uma perfeita compatibilidade entre estes elementos (baterias de Pb-Ácido, baterias de gel e carregador de baterias) é capaz de garantir o desempenho, a vida útil, a segurança e o valor econômico investido.**

Consultar o relativo manual do fabricante fornecido.

## 4.2. ESTRUTURA E FUNÇÕES

### 4.2.1. MÁQUINA

#### FOTO A

- 1 COBERTURA DO COMPARTIMENTO DAS BATERIAS
- 2 RESERVATÓRIO DE RECUPERAÇÃO

- 3 TAMPAS DE ENCHIMENTO DO RESERVATÓRIO DA SOLUÇÃO
- 4 RESERVATÓRIO DA SOLUÇÃO
- 5 CÂRTER DE PROTEÇÃO DO MOTOR DE ESCOVAS
- 6 PROTETOR ANTISSÁLPICOS
- 7 RODA PARA-CHOQUES
- 8 RODA

#### FOTO B

- 1 PAINEL DE CONTROLE
- 2 CHAVE DO INTERRUPTOR GERAL ON/OFF
- 3 ALAVANCA DE DOSAGEM DA SOLUÇÃO DETERGENTE
- 4 TUBO DE ESVAZIAMENTO DO RESERVATÓRIO DE RECUPERAÇÃO
- 5 TAMPAS DE ESVAZIAMENTO DO RESERVATÓRIO DA SOLUÇÃO DETERGENTE
- 6 PEDAL DE ELEVAÇÃO DA PLACADA ESCOVA
- 7 VIGIA DE INSPEÇÃO DO RESERVATÓRIO DE RECUPERAÇÃO
- 8 ALAVANCA DE ELEVAÇÃO DO RODO
- 9 CONECTOR DO CARREGADOR DE BATERIAS
- 10 ALAVANCA DE COMANDO DA TRAÇÃO PARA FRENTE/ PARA TRÁS

#### FOTO C MODELO DC 24V COM TRAÇÃO

- 1 INDICADORES LED DE MARCHA PARA FRENTE/ PARA TRÁS
- 2 SELETOR DE REGULAGEM DA VELOCIDADE DE AVANÇO
- 3 INDICADORES LED DA VELOCIDADE DE AVANÇO
- 4 INTERRUPTOR DO MOTOR DAS ESCOVAS 5 INTERRUPTOR DO MOTOR DE ASPIRAÇÃO
- 6 INDICADOR LUMINOSO DO ESTADO DO CARREGADOR DE BATERIAS

#### FOTO D MODELO DC 24V COM TRAÇÃO

- 1 CHAVE DO INTERRUPTOR GERAL ON/OFF
- 2 ALAVANCA DE COMANDO DA TRAÇÃO
- 2A TRAÇÃO PARA FRENTE
- 2B TRAÇÃO PARA TRÁS
- 3 HORÍMETRO
- 4 DISJUNTOR TÉRMICO DO MOTOR DA ESCOVA
- 5 DISJUNTOR TÉRMICO DO MOTOR DE TRAÇÃO
- 6 ALAVANCA DE DOSAGEM DA SOLUÇÃO DETERGENTE
- 7 TUBO DE ESVAZIAMENTO DO RESERVATÓRIO DE RECUPERAÇÃO
- 8 CONECTOR DO CARREGADOR DE BATERIAS
- 9 ALAVANCA DE ELEVAÇÃO DO RODO

#### FOTO E MODELO DC 24V SEM TRAÇÃO

- 1 INTERRUPTOR DO MOTOR DAS ESCOVAS 2 INTERRUPTOR DO MOTOR DE ASPIRAÇÃO
- 3 INDICADOR LUMINOSO DO ESTADO DO CARREGADOR DE BATERIAS

#### FOTO F MODELO AC 230V

- 1 INTERRUPTOR GERAL ON/OFF
- 2 INTERRUPTOR DO MOTOR DAS ESCOVAS 3 INTERRUPTOR DO MOTOR DE ASPIRAÇÃO

#### FOTO G MODELO DC 24V

- 1 COBERTURA DO COMPARTIMENTO DE ASPIRAÇÃO
- 2 COMPARTIMENTO DO ALOJAMENTO DAS BATERIAS COM BATERIAS 12V
- 3 COBERTURA DO COMPARTIMENTO DAS BATERIAS

#### FOTO H MODELO DC 24V

- 1 FILTRO DE ASPIRAÇÃO EM ESPUMA
- 2 COMPARTIMENTO DO MOTOR DE ASPIRAÇÃO

#### FOTO I MODELO DC 24V

ESQUEMA DE CONEXÃO DAS BATERIAS

#### FOTO L

- 1 CONECTOR DO TUBO DE ASPIRAÇÃO
- 2 MANÍPULO DE REGULAGEM DA INCLINAÇÃO DO RODO
- 3 MANÍPULO DE DESMONTAGEM DAS LÂMINAS DO RODO
- 4 RODA PARA-CHOQUES DO RODO
- 5 MANÍPULO DE REGULAGEM DA PRESSÃO DO RODO
- 6 RODA DO RODO
- 7 MANÍPULO DE LIBERAÇÃO DO RODO

#### FOTO M

- 1 MOLA DE FIXAÇÃO DO PROTETOR ANTISSALPICOS
- 2 PROTETOR ANTISSALPICOS

#### FOTO N

- 1 ALAVANCA DE ACIONAMENTO DO FREIO DE ESTACIONAMENTO

#### 4.2.2. BATERIA

Quando são fornecidas, as baterias de Pb-Ácido (se não carregadas a seco) ou de gel já são prontas a ser instaladas:

Cor vermelha polo positivo

Cor preta polo negativo.

#### 4.3. ACESSÓRIOS

O fornecedor da máquina poderá fornecer uma lista completa e atualizada de todos os acessórios disponíveis, tais como escovas, arrastadores, discos, etc.

### 5. INFORMAÇÕES DE INSTALAÇÃO

#### 5.1. PREPARAÇÃO DA BATERIA

⚠ As características técnicas das baterias utilizadas devem corresponder às indicadas no parágrafo das informações técnicas. A utilização de baterias diferentes pode provocar sérios danos à máquina ou pode necessitar de carregamentos mais frequentes.

🔧 Durante a instalação ou qualquer tipo de manu-

tenção das baterias, o operador deve estar equipado com os acessórios de proteção adequados para evitar acidentes. Operar longe de chamas livres, não ligar em curto-circuito os polos das baterias, não causar faíscas e não fumar.

As baterias são normalmente fornecidas carregadas com solução ácida (para aquelas de Pb-Ácido) e prontas para a utilização; seguir de qualquer modo o manual anexado à bateria e seguir atentamente as indicações sobre a segurança e sobre modo de utilização.

#### 5.2. INSTALAÇÃO E CONEXÃO DA BATERIA

⚠ Estas operações devem ser feitas por pessoal especializado.

Retirar o conector Anderson do cabeamento das baterias do conector Anderson do cabeamento da máquina. Pegar sempre com a mão os conectores, nunca puxar os cabos.

🔧 **Fixar a cabeamento da bateria à bateria ligando os bornes exatamente e apenas nos polos com o mesmo símbolo (cabeamento vermelho "+", cabeamento preto "-")! Um eventual curto-circuito da bateria pode provocar explosões!**

Após verificar se todos os comandos do painel estão na posição "0" ou de qualquer modo em repouso, ligar o conector da bateria ao da máquina.

⚠ Fechar o compartimento da bateria prestando atenção para não esmagar nenhum cabeamento.

#### 5.2.1. ONFIGURAÇÃO DO INDICADOR DE DESCARGA DE BATERIAS

No momento da compra da lavadora e secadora a placa eletrônica está configurada para o funcionamento com baterias de GEL. Para equipar a lavadora e secadora com baterias de Pb-Ácido é necessário fazer o seguinte:

#### Modelo "B" (DC 24V)

⚠ PARA ENTRAR NO MODO DE CONFIGURAÇÃO DOS LIMITES DA BATERIA:

- 1) Pressionar simultaneamente as teclas "LIGAÇÃO DA ESCOVA" (Foto E - 1) e "LIGAÇÃO DO ASPIRADOR" (Foto E - 2) dentro de 2 segundos após a ligação da placa através do interruptor de chave (Foto D - 1): os 3 LEDs da bateria serão acendidos (Foto E - 3A, 3B, 3C).
- 2) Pressionar a tecla "LIGAÇÃO DO ASPIRADOR" (Foto E - 2) dentro de 5 segundos após a ação anterior. Ao pressionar a tecla é possível entrar na modalidade de configuração prevista: o LED amarelo e o LED verde da bateria acendem (Foto E - 3A, 3B).

⚠ AS DEFINIÇÕES DE CONFIGURAÇÃO ESTÃO VISÍVEIS NO LED ESCOVAS (Foto E - 1) e no LED ASPIRAÇÃO (Foto E - 2).

#### Gel:

LED ESCOVAS (Foto E - 1) aceso.

LED ASPIRAÇÃO (Foto E - 2) desligado.

### **Pb-Ácido:**

LED ESCOVAS (Foto E - 1) desligado.

LED ASPIRAÇÃO (Foto E - 2) desligado.

### **Li lítio:**

LED ESCOVAS (Foto E - 1) desligado.

LED ASPIRAÇÃO (Foto E - 2) aceso.

△ PARA MODIFICAR AS DEFINIÇÕES DE CONFIGURAÇÃO:

Pressionar a tecla "LIGAÇÃO DO ESCOVA" (Foto E - 1).

△ PARA MEMORIZAR AS DEFINIÇÕES E SAIR DA MODALIDADE:

Pressionar a tecla "LIGAÇÃO DO ASPIRADOR" (Foto E - 2).

Com a configuração feita serão obtidos diferentes níveis de descarga da bateria, com intervenções diferenciadas nas funções da máquina como especificado na tabela seguinte:

Funcionamento do indicador de baterias descarregadas - MODELO "B" (DC 24V)					
Tensão Volts Tipo de baterias			LED indicador do estado de bateria carregada	LED indicador de funcionamento de escova	
Pb Ácido	GEL	Li	Sinalização	Sinalização	AÇÃO
24,0	24,0	>25,4	Verde aceso	Aceso	Tudo funciona
21,5	22,5	>23,5	Amarelo aceso	Aceso	Tudo funciona
20,5	21,5	>22,6	Vermelho aceso	Piscando	O motor da escova não funciona
20,0	21,0	<22,6	Vermelho piscando	Piscando	O motor da escova e o motor da aspiração não funcionam

### **Modelo "BT" (DC 24V com tração)**

△ PARA ENTRAR NO MODO DE CONFIGURAÇÃO DOS LIMITES DA BATERIA:

1) Pressionar simultaneamente as teclas "REDUÇÃO DE VELOCIDADE" (Foto C - 2-) e "LIGAÇÃO DO ASPIRADOR" (Foto C - 5) dentro de 2 segundos após a ligação da máquina através do interruptor de chave (Foto F - 1). O segundo LED de indicação da velocidade será

aceso (Foto C - 3B).

2) Pressionar a tecla "AUMENTO DE VELOCIDADE" (Foto C - 2+) dentro de 5 segundos após a ação anterior. Ao pressionar a tecla é possível entrar no modo de configuração previsto.

△ AS DEFINIÇÕES DE CONFIGURAÇÃO SÃO VISÍVEIS NOS LED DE INDICAÇÃO DA VELOCIDADE:

1) Os primeiros dois LED (Foto C - 3A, 3B) indicam o tipo de configuração dos limites de intervenção do indicador e devem ser ambos acesos;

2) O terceiro e o quarto LED (Foto C - 3C, 3D) indicam o tipo de bateria; para o tipo Pb-Ácido deve estar aceso apenas o terceiro LED (Foto C - 3C) ao passo que para o tipo GEL devem estar ambos acesos.

3) Para selecionar as baterias do tipo Li, prima por 2 segundos a tecla "ACENDIMENTO ESCOVA" (Foto C - 4) contemporaneamente a tecla "ACENDIMENTO ASPIRADOR" (Foto C - 5) até serem desligadas, o terceiro LED (Foto C - 3C) e o quarto LED (Foto C - 3D).

△ PARA MODIFICAR AS DEFINIÇÕES DE CONFIGURAÇÃO:

1) As teclas "AUMENTO DE VELOCIDADE" (Foto C - 2+) e "REDUÇÃO DE VELOCIDADE" (Foto C - 2-) servem para configurar os limites de intervenção do indicador de modo a fazer acender os dois primeiros LEDs da indicação de velocidade.

2) A tecla "LIGAÇÃO ESCOVA" (Foto C - 4) serve para selecionar as baterias tipo Pb-Ácido ao passo que a tecla "LIGAÇÃO DO ASPIRADOR" (Foto C - 5) serve para selecionar as baterias de tipo GEL.

△ PARA MEMORIZAR AS DEFINIÇÕES E SAIR DA MODALIDADE:

Pressionar simultaneamente as teclas "REDUÇÃO DE VELOCIDADE" (Foto C - 2-) e "LIGAÇÃO DO ASPIRADOR" (Foto C - 5).

Com a configuração feita serão obtidos diferentes níveis de descarga da bateria, com intervenções diferenciadas nas funções da máquina, como especificado na tabela seguinte:

Funcionamento do indicador de baterias descarregadas - MODELO "BT" (DC 24V com tração)					
Tensão Volts Tipo de baterias			LED indicador do estado de bateria carregada	LED indicador de funcionamento de escova	
Pb Ácido	GEL	Li	Sinalização	Sinalização	AÇÃO
24,0	24,0	>25,4	Verde aceso	Aceso	Tudo funciona

21,5	22,5	>23,5	Amarelo aceso	Aceso	Tudo funciona
20,5	21,5	>22,6	Vermelho aceso	Piscando	O motor da escova não funciona
20,0	21,0	<22,6	Vermelho piscando	Piscando	Não fun- ciona mais nenhum motor

Caso não seja completado o ciclo de configuração, as definições permanecerão inalteradas como no início. Recomenda-se a intervenção da assistência ou de um técnico em caso de problemas com as configurações indicadas. Não abrir nem adulterar o circuito elétrico.

### 5.3. CONFIGURAÇÃO DE CARREGADOR DE BATERIA

A ser feito apenas por técnicos especializados. No momento da compra da lavadora e secadora o carregador de baterias está configurado para o funcionamento com baterias de GEL. Para alterar as configurações do carregador consulte o manual do fabricante. Consultar o relativo manual do fabricante fornecido.

Se a máquina fornecer de fábrica a Bateria e o Carregador de baterias, a definição da máquina e do carregador de baterias é efetuado pelo fabricante.

Em caso de modificações do equipamento, ou seja, do tipo de bateria e carregador de bateria, aconselhamos sempre buscar o centro de assistência autorizado para a definição da máquina e definição da curva de carga do carregador de bateria.

Como indicação máxima, valem os seguintes critérios:

**Para baterias Pb-ácido e GEL:** corrente de carga igual a cerca de 10/12% da capacidade em Ah-C20

**Para baterias de lítio:** corrente de carga igual a cerca de 40% da capacidade em Ah

**A não observação das indicações acima pode causar danos graves à bateria e a anulação das condições de garantia.**

### 5.4. PREPARAÇÃO DA MÁQUINA

Antes de iniciar a trabalhar, colocar calçados antiderrapantes, luvas e qualquer outro equipamento de proteção pessoal indicado pelo fornecedor do detergente utilizado ou necessário para o tipo de ambiente de trabalho.

Fazer as seguintes operações antes de iniciar a trabalhar; consultar os relativos parágrafos para uma descrição detalhada destas fases:

Controlar o nível da carga da bateria e efetuar o carregamento, se necessário.

Montar as escovas ou discos arrastadores (com os discos abrasivos) do tipo adequado para a superfície e o trabalho a fazer.

Montar o rodo, verificar se está bem fixado, ligado ao tubo de aspiração e com as lâminas de secagem não excessivamente desgastadas.

Verificar se o reservatório de recuperação está vazio, se assim não for, esvaziá-lo completamente.

Controlar e fechar completamente o comando de liberação da solução detergente.

Encher o reservatório da solução através do furo frontal com água limpa e detergente não espumoso em uma concentração adequada. Deixar 2 cm entre a boca da tampa e o nível do líquido.

Para evitar qualquer perigo, é aconselhável familiarizar-se aos movimentos da máquina, testando sobre uma superfície ampla e sem obstáculos.

Para obter os melhores resultados em termos de limpeza e durabilidade do aparelho, sugerimos algumas simples mas importantes operações:

- Identificar a área de trabalho, afastando os possíveis obstáculos do caminho; se a superfície é muito ampla, trabalhar em áreas retangulares contíguas e paralelas entre si.

- Escolher uma trajetória de trabalho retilínea e começar a trabalhar a partir da zona mais distante para não ter que voltar a passar por zonas já limpas.

## 6. INFORMAÇÕES SOBRE A UTILIZAÇÃO

### 6.1. CARREGAMENTO DAS BATERIAS

Preparar e controlar o carregador de baterias de acordo com o parágrafo específico.

Retirar o conector da bateria do conector de potência (aquele com as abas de prensão) da máquina. Ligar o conector das baterias ao conector do carregador de baterias.

Não ligar o carregador de baterias ao conector do cabeamento principal da lavadora e secadora.

Pegar nos conectores com as mãos, não puxá-los pelos cabos.

Se a máquina estiver equipada com **baterias Pb-Ácido**, carregar apenas em um local bem ventilado, levantar a cobertura superior e abrir as tampas das baterias.

Seguir o manual de utilização e segurança do fabricante das baterias (ver parágrafo da manutenção de baterias).

Se a máquina estiver equipada com **baterias de gel** (sem manutenção), seguir as instruções abaixo.

Se a máquina for utilizada regularmente:

Deixar sempre ligadas as baterias ao carregador de baterias quando a máquina não está sendo utilizada.

Se a máquina não for utilizada por longos períodos de tempo:

Carregar a bateria durante a noite após a primeira utilização, depois desconectar a bateria do carregador de baterias.

Carregar a bateria durante a noite antes de usar novamente a máquina.

Procurar não fazer carregamentos intermediários ou incompletos na fase de trabalho.

Após o carregamento, desligar o carregador de baterias e retirar o conector das baterias.

Se a máquina estiver equipada com baterias Pb-Ácido, controlar regularmente a intensidade do líquido dos elementos com o densímetro: quando um ou mais elementos estão descarregados e os outros completamente carregados a bateria está danificada e por isso deve ser substituída ou reparada (consultar o manual de serviço da bateria).

Fechar as tampas dos elementos e abaixar a cobertura superior.

Pegar nos conectores com as mãos, não puxá-los pelos cabos.

Voltar a ligar os conectores da máquina.

## **6.2. MONTAGEM E DESMONTAGEM DO RODO E DO PROTETOR ANTISSALPICOS**

O rodo é o componente principal para uma secagem perfeita.

### **6.2.1. MONTAGEM DO RODO**

Apertar ligeiramente os dois manípulos (Foto L - 7) no corpo do rodo.

Inserir o rodo nos alojamentos adequados alojamentos situados no suporte do rodo, verificar se está fixado apertando os dois manípulos (Foto L - 7).

Inserir firmemente o tubo de aspiração proveniente da máquina no tubo de engate colocado no corpo do rodo (Foto L - 1).

### **6.2.2. DESMONTAGEM DO RODO**

Desligar o tubo de aspiração do corpo do rodo.

Desapertar ligeiramente os dois manípulos (Foto L - 7) e puxar na sua direção o rodo para liberá-lo do seu alojamento.

### **6.2.3. SUBSTITUIÇÃO DAS LÂMINAS EM BORRACHA DO RODO**

Desmontar o rodo do seu suporte (ver 7.2.2).

Desapertar completamente os manípulos (Foto L - 7) (Foto L - 3) e fazer uma pressão nas cabeças dos parafusos nos quais estavam apertados até fazer sair do corpo do rodo o suporte de plástico interno.

Retirar as lâminas em borracha do suporte de plástico puxando-as por uma extremidade.

Inserir no suporte de plástico a nova lâmina em borracha, fixando os pinos de borracha nas correspondentes aberturas na lâmina.

Voltar a introduzir o suporte de plástico dentro do corpo do rodo e fixá-lo firmemente apertando os

manípulos de fixação (Foto L - 7).

Voltar a montar o rodo no seu suporte (ver 7.2.1).

## **6.2.4. REGULAGEM DO RODO**

O manípulo de parafuso colocado no suporte do rodo (Foto L - 2) regula a inclinação do rodo em relação ao solo. Os dois manípulos vermelhos nos lados (Foto L - 5), ligados às rodas traseiras do rodo, servem para regular a pressão do rodo no solo.

A perfeita regulagem prevê que a lâmina em borracha traseira, arrastando durante o movimento, fique flexionada em cada um dos seus pontos, formando com o piso um ângulo de cerca de 45°.

Durante o trabalho da máquina (avanço) pode-se intervir nos manípulos (Foto L - 2) (Foto L - 5) para regular a inclinação e a pressão do rodo de modo que a secagem seja uniforme ao longo de todo o comprimento do rodo. Seções úmidas indicam uma secagem insuficiente; usar os manípulos de regulagem para melhorar a eficácia.

## **6.2.5. MONTAGEM E DESMONTAGEM DO PROTETOR ANTISSALPICOS**

O protetor antissalpícos está fixado à placa da escova através de um fecho de mola fixado à própria placa (Foto M - 1).

Para remover o protetor antissalpícos basta soltar o fecho de mola e puxar o protetor antissalpícos.

Para voltar a montar o protetor antissalpícos, fixá-lo firmemente na placa da escova, fixar a extremidade fixa do cabo de aço na placa da escova e depois fixar o fecho de mola na outra extremidade da placa da escova.

## **6.3. MONTAGEM E DESMONTAGEM DAS ESCOVAS E ARRASTADORES**

⚠ Nunca trabalhar sem as escovas ou arrastadores e discos abrasivos instalados perfeitamente na máquina.

Para a montagem:

Assegurar-se de que a placa de escovas esteja em posição elevada e, se não estiver, deverá ser elevada seguindo as indicações do parágrafo específico.

Certificar-se de que a chave de ligação no painel de comandos esteja na posição "0".

Colocar as escovas (ou os discos de guia com os discos abrasivos fixados) juntos dos engates, debaixo da placa de escovas, abaixar a placa de lavagem e iniciar a rotação das escovas: deste modo as escovas/discos encaixam automaticamente;

⚠ Não deixar que o comprimento dos fios das escovas se reduza a menos de 1 cm.

⚠ Não permitir que a espessura dos discos abrasivos se reduza a menos de 1 cm.

Trabalhar com escovas demasiado desgastadas ou discos abrasivos demasiado finos pode provocar danos à máquina e ao piso.

Controlar regularmente o estado de desgaste destes componentes antes de iniciar o trabalho.

Para a desmontagem ou substituição:

Assegurar-se de que a placa de escovas esteja em posição elevada e, se não estiver, deverá ser elevada seguindo as indicações do parágrafo específico.

Certificar-se de que a chave de ligação no painel de comandos esteja na posição "0".

Tendo entre as mãos as escovas (ou discos guia) sob a placa, rodá-las no sentido de rotação e abaixá-las para liberá-las da placa guia.

#### **6.4. ENCHIMENTO E DESCARGA DO RESERVATÓRIO DA SOLUÇÃO**

☞ **A temperatura da água ou do detergente introduzido não deve ser superior a 50°C.**

☞ A cada enchimento do reservatório da solução, esvaziar sempre o reservatório de recuperação.

Para o carregamento:

- Tirar a tampa na parte frontal da máquina.
- Deixar 2 cm entre a boca da tampa e o nível do líquido. Não encher além desta medida!
- Acrescentar no reservatório a quantidade necessária do produto químico, considerando a percentagem (%) indicada pelo fornecedor em relação à capacidade do reservatório cheio, indicada na ficha do produto.
- Utilizar exclusivamente produtos adequados ao piso e à sujeira a remover.

☞ A máquina foi projetada para ser utilizada com detergentes não espumosos e biodegradáveis, específicos para a lavagem de pisos. A utilização de outros produtos químicos (tais como hipoclorito de sódio, oxidantes, solventes ou hidrocarbonetos) pode danificar ou destruir a máquina.

- Seguir as normas de segurança especificadas no respectivo parágrafo e no detergente.
- Para uma lista completa dos detergentes adequados disponíveis, contatar o fabricante da máquina.

☞ Adicionar o detergente sempre depois de ter enchido de água o reservatório para evitar a formação de espuma no seu interior.

- Não deixar a mangueira da água sem vigilância durante o enchimento e inseri-la completamente no reservatório, caso contrário, poderá deslocar-se e molhar partes delicadas da máquina.
- Fechar o reservatório com a respectiva tampa.

Para a descarga:

- Desapertar a tampa da torneira colocada na zona inferior da máquina na parte traseira e esperar o esvaziamento completo do reservatório.
- Fechar firmemente a tampa de descarga.

#### **6.5. DESCARGA DO RESERVATÓRIO DE RECUPERAÇÃO**

A descarga da água suja deve ser feita em conformidade com as normas nacionais. O utilizador tem a completa responsabilidade de assegurar que estas regras sejam respeitadas.

Quando termina a solução detergente, antes de fazer

o enchimento, é necessário sempre esvaziar o reservatório de recuperação.

Em geral, é possível esvaziar o reservatório de recuperação sempre que se deseje, mesmo em fases intermediárias do ciclo de trabalho.

O volume do reservatório de coleta é superior àquele para a solução, por isso não existe o risco de originar uma situação de potencial perigo para o motor de aspiração; de qualquer maneira, existe uma boia de segurança que intervém fechando a tubulação de aspiração caso o nível de líquido sujo seja excessivo.

☞ Se por qualquer motivo for notado um vazamento de água ou espuma abaixo dos reservatórios, desligar imediatamente o motor de aspiração e esvaziar o reservatório de coleta.

Para descarregar o reservatório:

Levar a máquina para o local adequado para o descarregamento da água suja, preferencialmente perto de um banheiro ou de uma boca de esgoto (observar as regras nacionais para a eliminação de águas residuais). Desligar a máquina e retirar a chave do painel. Retirar do gancho o tubo de descarga e, mantendo-o no alto, desparafusar a tampa de fechamento. Abaixar o tubo de descarga em direção ao ponto selecionado.

A operação de esvaziamento pode ser interrompida rapidamente, de acordo com a necessidade, simplesmente mantendo no alto o tubo de descarga.

Verificar a quantidade de sujeira residual no reservatório e, se necessário, lavá-lo internamente através do furo de inspeção, desparafusando a específica vigia traseira.

Apertar firmemente o tubo de descarga com a tampa e pendurá-lo ao suporte atrás da máquina.

☞ A tampa do tubo de descarga deve ser fechada perfeitamente, sem deixar passar o ar, de outro modo ocorrerá uma perda de depressão que causará uma secagem imperfeita.

#### **6.6. CONDUÇÃO DA MÁQUINA**

Verificar a conexão entre o conector de potência e o conector de baterias, colocado sob o painel de comandos.

Inserir e girar a chave de ligação.

No painel de comandos, controlar o estado da carga das baterias e, se suficiente, selecionar a velocidade de marcha desejada, acionar o botão de comando das escovas, acionar a tecla de comando da aspiração. Em seguida, abrir a torneira abaixando a alavanca de dosagem de detergente colocada atrás da máquina, abaixar o grupo de aspiração abaixando a alavanca de comando do rodo, abaixar o grupo de lavagem fazendo pressão com o pé na alavanca de comando da placa de escovas.

Avançar puxando a alavanca de avanço para cima ou empurrar essa alavanca para baixo para recuar. Lembrar de levantar o rodo antes de retroceder para



## 6.7. MÉTODO DE TRABALHO

### 6.7.1. PREPARAÇÃO E ADVERTÊNCIAS

Liberar a superfície a ser tratada (com instrumentos adequados tais como aspiradores, varredores, etc.) de qualquer resíduo sólido livre. Se esta operação preliminar não for realizada, a sujeira sólida poderá impedir o correto funcionamento do rodo, comprometendo a secagem perfeita.

Esta máquina deve ser guiada exclusivamente por pessoal treinado.

### 6.7.2. COMANDOS DE FUNCIONAMENTO

• Controle da carga de bateria; a sequência de luzes desliga progressivamente até o esgotamento da carga da bateria. Quando a luz vermelha acender, desligar o motor das escovas, fechar o fornecimento da solução, terminar de secar um eventual pequeno resíduo de umidade e ir até o local do carregador de baterias para fazer o carregamento da bateria.

⚠ As baterias podem ser danificadas irremediavelmente se o nível de carga residual for demasiadamente reduzido (ver o manual de utilização da bateria), não forçar a descarga da bateria além dos limites fixados pelas seguranças, desligando e voltando a ligar com a chave e não de outro modo.

### 6.7.3. LAVAGEM DIRETA OU PARA SUPERFÍCIES LIGEIRAMENTE SUJAS

Lavagem e secagem em uma única passagem.

Preparar a máquina como descrito anteriormente:

Verificar a conexão entre os conectores de potência e o conector de baterias, colocado sob o painel de comandos.

Inserir e girar a chave de ligação.

No painel de comandos, controlar o estado de carga das baterias e, se suficiente, selecionar a velocidade de marcha desejada, acionar o botão de comando das escovas, acionar a tecla de comando da aspiração. Em seguida, abrir a torneira abaixando a alavanca de dosagem de detergente colocada atrás da máquina, abaixar o grupo de aspiração abaixando a alavanca de comando do rodo, abaixar o grupo de varredura fazendo pressão com o pé na alavanca de comando da placa de escovas. Avançar puxando a alavanca de avanço para cima ou empurrar essa alavanca para baixo para recuar. Lembrar de levantar o rodo antes de retroceder para que não sofra danos.

⚠ Nunca utilizar a máquina sem solução detergente, poderá danificar o piso.

### 6.7.4. LAVAGEM INDIRETA OU PARA PARA SUPERFÍCIES MUITO SUJAS

Lavagem e secagem em várias passagens.

Preparar a máquina como descrito anteriormente.

Primeira preparação:

Verificar a conexão entre os conectores de potência

e o conector de baterias, colocado sob o painel de comandos.

Inserir e girar a chave de ligação.

No painel de comandos, controlar o estado de carga das baterias e, se suficiente, selecionar a velocidade de marcha desejada, acionar a tecla de comando das escovas. Em seguida abrir a torneira abaixando a alavanca de dosagem de detergente colocada atrás da máquina, abaixar o grupo de varredura fazendo pressão com o pé na alavanca de comando da placa de escovas. Avançar puxando a alavanca de avanço para cima ou empurrar essa alavanca para baixo para recuar.

**Deixar que a solução detergente faça efeito sobre a sujeira, de acordo com as informações relativas ao detergente utilizado.**

Segunda operação:

Prosseguir como explicado no parágrafo anterior da "Lavagem Direta" (7.7.3) para prosseguir também com a secagem do piso.

• Nunca utilizar a máquina sem solução detergente, poderá danificar o piso.

### 6.7.5. OPERAÇÕES DEPOIS DA LAVAGEM

Fechar o fornecimento do detergente.

Elevar o grupo de escovas e desligar o motor das escovas. Depois de ter secado completamente a superfície de eventuais resquícios de água, esperar alguns segundos e depois levantar o rodo e desligar o motor de aspiração. Dirigir-se a um adequado ponto de descarga dos reservatórios (como descrito no parágrafo 7.4 e 7.5)

Esvaziar e limpar os reservatórios (ver o parágrafo 7.4 e 7.5).

Desligar a máquina com a chave e retirá-la do quadro. Efetuar, se necessário, o carregamento da bateria (ver o parágrafo respectivo).

## 6.8. NORMAS ESPECÍFICAS DE UTILIZAÇÃO DO MODELO AC 230V

O modelo AC 230V poderá ser colocado em funcionamento apenas se a tensão (voltagem) indicada na placa corresponder àquela à disposição no estabelecimento e se a tomada de corrente estiver equipada com ligação de aterramento.

Não danificar o cabo de alimentação, não esmagá-lo e não arrancá-lo.

(Não passar sobre o cabo de alimentação com a máquina. O cabo poderá enrolar nos órgãos em movimento causando um curto-circuito).

⚠ **ATENÇÃO!** Não deixar que o cabo de alimentação entre em contacto com as escovas rotativas.

⚠ **ATENÇÃO!!! - O modelo AC 230V tem partes sob tensão ou percorridas pela corrente elétrica e o contato com elas pode provocar graves lesões e até a morte.**

- Antes de qualquer operação na máquina, é necessário desligá-la da rede elétrica.

- Nunca tocar nos cabos elétricos defeituosos ou que

apresentam sinais de desgaste.

- Antes de ter acesso ao sistema elétrico é necessário desligar a máquina e retirá-la da tomada de corrente.

- Caso se encontrem defeitos nos cabos elétricos, danos ou rachaduras, substituí-los imediatamente por peças de reposição originais.

- As ligações à rede devem ser protegidas pelo menos contra os salpicos de água.

**- Para a ligação à rede da máquina, utilizar apenas extensões em conformidade com as normas de segurança em vigor.**

- A tomada de rede à qual a máquina está ligada deve ser equipada com disjuntor.

- É absolutamente proibido o uso da máquina nas imediações de piscinas ou espelhos de água.

### SITUAÇÕES DE EMERGÊNCIA

**Em casos de emergência:**

**- Desligar imediatamente a máquina da rede elétrica.**

**- Aplicar imediatamente as medidas de pronto socorro.**

Em caso de acidente, a máquina não deve ser colocada em funcionamento antes de ter sido examinada por um técnico autorizado pelo fabricante.

 Girar a chave, retirá-la do quadro de comandos e desligar o conector de bateria do cabeamento da máquina.

 Para executar as intervenções no sistema elétrico e todas as operações de manutenção e reparação (especialmente aquelas não explicitamente descritas neste manual), requisitar apenas os serviços de pessoal especializado, experiente no setor e apto a cumprir as normas de segurança pertinentes.

A regularidade da manutenção da máquina, seguindo atentamente as indicações do fabricante, garante melhor rendimento e maior durabilidade da máquina.

## 7.1. RESERVATÓRIOS

Descarregar os dois reservatórios como descrito nos respectivos parágrafos.

Remover a sujeira sólida enchendo e descarregando os reservatórios até a eliminação total da sujeira: utilizar para a operação um tubo de lavagem ou semelhante.

**⚠ Água quente acima de 50°, hidrolimpadora de alta pressão ou jatos de água demasiado violentos podem danificar os reservatórios e a máquina.**

Deixar as tampas dos reservatórios abertas (apenas com a máquina em repouso), para que possam secar e evitar assim a formação de odores desagradáveis.

## 7. INFORMAÇÕES DE MANUTENÇÃO

CONTROLE DE FUNCIONAMENTO	Quando for necessário	Após cada utilização	Uma vez por semana	Uma vez por mês
Desmontagem e lavagem do rodo		X		
Esvaziamento do reservatório de recuperação	X			
Esvaziamento, enxaguamento ou desinfecção do reservatório de recuperação		X		
Carregamento das baterias	X	X		
Controle do nível do líquido das baterias		X		
Controle do desgaste das lâminas de aspiração		X		
Desmontagem e limpeza do filtro de aspiração		X		
Desmontagem das escovas e controle do estado de desgaste. Verificar se não existem elementos estranhos que impedem o movimento ou a eficácia de todos os órgãos de limpeza.		X		
Controle visual do estado geral da máquina		X		
Desmontagem e limpeza do filtro da solução detergente			X	
Verificar se os tubos e as tubulações de aspiração não estão entupidas ou obstruídas			X	
Controle e limpeza das rodas pivotantes			X	
Controle do desgaste dos componentes da tração (correia ou corrente); se necessário, regular a sua tensão			X	
Limpeza geral da placa de escovas, suporte e rodo				X
Verificar o movimento de subida e descida da placa de escovas				X
Verificar os movimentos de subida e descida do rodo				X
Engraxamento das partes em movimento				X
Controlar o cabo de abertura da torneira da solução detergente				X
Limpeza dos tubos com líquido anticalcário				X

## 7.2. TUBO DE ASPIRAÇÃO

Liberar o tubo de aspiração do rodo.

Agora é possível lavar e liberar o tubo de entupimentos. Inserir firmemente o tubo no corpo do rodo.

## 7.3. RODO

⚠ Não manusear o rodo com as mãos desprotegidas, usar sempre luvas ou qualquer vestuário de proteção adequado à operação.

Soltar o rodo da máquina e limpá-lo em água corrente com uma esponja ou uma escova.

Controlar a eficácia e o consumo das lâminas de contato com o piso. Elas têm a função de raspar a camada de detergente e água no piso e isolar a porção da superfície para obter a máxima depressão do motor de aspiração: deste modo a secagem da máquina é perfeita. Trabalhando continuamente deste modo, a extremidade da lâmina tem tendência a curvar-se ou deteriorar-se, comprometendo a perfeita secagem, por isso é necessário substituir as lâminas do rodo.

Para substituir as lâminas desgastadas, seguir o parágrafo respectivo, girar as lâminas para consumir as outras extremidades ou montar outras novas.

## 7.4. ACESSÓRIOS

Remover e limpar as escovas ou discos arrastadores.

⚠ Controlar atentamente que não estejam aprisionados corpos estranhos como partes metálicas, parafusos, cavacos ou cordas ou semelhantes, para não danificar o piso e a máquina.

Verificar o nivelamento de trabalho das escovas (controlar se ocorreu um consumo irregular nas escovas ou nos discos abrasivos), regular, se necessário, a inclinação da ação no piso.

Utilizar apenas acessórios sugeridos pelo fabricante, outros produtos podem comprometer a segurança.

## 7.5. CORPO DA MÁQUINA

Para limpar o corpo externo da máquina, utilizar uma esponja ou um pano, usando, se necessário, uma escova suave para retirar a sujeira mais profunda. A superfície antichoque da máquina é rugosa para não evidenciar riscos durante a utilização, todavia esta solução não facilita a remoção de manchas persistentes na superfície. Podem-se também utilizar máquinas a vapor, mas é proibida a utilização de tubos com água corrente ou hidrolimpadora.

## 7.6. BATERIAS

### PB-ÁCIDO

Fazer as operações de manutenção de acordo com as instruções do fabricante e com todas as indicações aqui expressas.

Deixar descobertas (não completamente imersas na solução ácida) as placas dos elementos causa uma

rápida oxidação e compromete irremediavelmente a funcionalidade do elemento.

O transbordamento de solução ácida pode corroer a máquina.

Utilizar apenas carregadores de baterias sugeridos pelo fabricante e, de qualquer modo, adequados ao tipo de bateria a ser carregada.

Carregar as baterias sempre em locais bem ventilados, existe o risco de explosão!

A utilização de baterias de Gel ou sem manutenção é fortemente aconselhado.

### GEL

Fazer as operações de manutenção de acordo com as instruções do fabricante e com todas as indicações aqui expressas.

Utilizar apenas carregadores de baterias sugeridos pelo fabricante.

⚠ Se as baterias não forem usadas, em ambos os casos, por um período prolongado, desligá-las e restabelecer a carga dentro dos limites de tempo previstos para o tipo de bateria usada (geralmente e como precaução, não mais de 3 meses para as baterias de chumbo-ácido/GEL/AGM, 6 meses para as baterias de íons de lítio).

O fabricante não se responsabiliza por danos às baterias devidos ao não cumprimento deste procedimento.

## 7.7. FUSÍVEIS E DISJUNTORES TÉRMICOS

A máquina está equipada com proteções elétricas dos principais órgãos de funcionamento para evitar falhas dispendiosas.

Estão presentes disjuntores térmicos para a proteção do motor de tração, quando previsto, e para o motor das escovas.

Quando um destes interruptores intervém automaticamente, para reativar a funcionalidade desabilitada basta pressionar até o limite o interruptor liberado.

A intervenção dos disjuntores térmicos, especialmente nas primeiras semanas de vida da máquina, poderá não ser causado realmente por um mau funcionamento da máquina, no entanto é necessário fazer controlar por um técnico especializado o correto funcionamento do dispositivo em questão caso o respectivo disjuntor continue a intervir.

## 7.8. MANUTENÇÃO PERIÓDICA

Para todas as operações aqui descritas, consultar as instruções e advertências detalhadas nos respectivos parágrafos.

## 7.9. PEÇAS DE REPOSIÇÃO ACONSELHADAS

Será sempre possível obter o máximo desempenho da Sua máquina se tiver sempre à disposição o material de consumo mais usual e programar operações de manutenção ordinárias e extraordinárias. Para a lista destas peças de reposição, consultar o seu revendedor.

## 8. CONTROLE DE FUNCIONAMENTO

Estas indicações servem para perceber as causas de alguns problemas perante determinados tipos de inconvenientes; para saber que medidas devem ser tomadas devem ser consultadas as seções específicas abaixo.

### 8.1. A MÁQUINA NÃO FUNCIONA

- ⊗ A chave não está inserida ou corretamente girada.
- ☺ Inserir e girar a chave em posição "1".
- ⊗ O conector da bateria foi retirado ou mal ligado ao conector do cabeamento principal.
- ☺ Ligar firmemente os dois conectores.
- ⊗ A máquina está carregando.
- ☺ Terminar o carregamento.
- ⊗ As baterias estão descarregadas.
- ☺ Carregar as baterias.

### 8.2. A MÁQUINA NÃO AVANÇA

- ⊗ A alavanca de seleção de direção está em posição neutra.
- ☺ Selecionar uma direção de marcha.
- ⊗ A inclinação do piso é demasiado elevada.
- ☺ Empurrar manualmente a máquina até o novo nível.
- ⊗ O freio de estacionamento está inserido.
- ☺ Liberar a alavanca do freio de estacionamento.
- ⊗ Intervenção da proteção térmica (geral) do/s motor/es de tração.
- ☺ Parar a máquina, deixá-la repousar por 5 minutos.
- ⊗ As baterias estão descarregadas.
- ☺ Carregar as baterias.

### 8.3. NÃO GIRAM AS ESCOVAS

- ⊗ Não está selecionado o interruptor do motor das escovas.
- ☺ Pressionar o botão para ativar as escovas.
- ⊗ Intervenção da proteção térmica do motor das escovas, o motor sobreaqueceu.
- ☺ Verificar o motivo (cordas ou objetos semelhantes que impedem o seu movimento, superfícies excessivamente irregulares, etc.) e pressionar o disjuntor de restabelecimento.
- ☺ A correia de transmissão está quebrada.
- ☺ Substituí-la.
- ⊗ O relé do motor ou o motor das escovas tem uma falha.
- ☺ Substituí-lo.

### 8.4. NÃO DESCE OU DESCE MUITO POUCA SOLUÇÃO DETERGENTE

- ⊗ O reservatório da solução está vazio.
- ☺ Encher o reservatório da solução, após ter esvaziado o reservatório de recuperação.
- ⊗ A alavanca de regulagem de fluxo está fechada ou quase fechada.
- ☺ Regular/aumentar o fluxo de saída da solução como desejado.
- ⊗ O filtro da solução detergente está obstruído em

algum lugar.

- ☺ Liberar a tubulação removendo a sujeira.

### 8.5. FALTA ASPIRAÇÃO

- ⊗ O tubo de aspiração não está ligado ao rodo.
- ☺ Ligá-lo corretamente
- ⊗ O tubo de aspiração e a tubulação do rodo estão entupidos.
- ☺ Liberar e limpar as tubulações de qualquer obstrução.
- ⊗ O motor de aspiração está desligado.
- ☺ Ativa-lo.
- ⊗ O reservatório de recuperação está cheio.
- ☺ Esvaziá-lo.
- ⊗ O motor de aspiração não recebe a alimentação elétrica ou está queimado.
- ☺ Verificar as conexões e, no segundo caso, substituir o motor.

### 8.6. POUCA ASPIRAÇÃO

- ⊗ A tampa do reservatório de recuperação não foi fechada firmemente.
- ☺ Apertá-la corretamente.
- ⊗ A tampa do tubo de descarga do reservatório de recuperação não está fechada perfeitamente.
- ☺ Fechá-la corretamente.
- ⊗ O tubo de aspiração, a tubulação do rodo ou o compartimento de inspeção estão entupidos.
- ☺ Liberar e limpar as tubulações de qualquer obstrução.

### 8.7. O MOTOR DE ESCOVAS OU O MOTOR DE ASPIRAÇÃO NÃO PARAM

- ☺ Parar a máquina, interromper a alimentação geral desligando o conector principal da bateria e contatar o serviço técnico.

### 8.8. O RODO NÃO LIMPA OU NÃO SECA BEM

- ⊗ As lâminas do rodo estão desgastadas ou arrastam sujeira sólida.
- ☺ Substituí-las ou limpá-las.
- ⊗ A regulagem do rodo não é correta, o avanço deve ser exatamente perpendicular à direção de marcha.
- ☺ Fazer a regulagem do rodo.
- ⊗ O tubo de aspiração e a tubulação do rodo estão entupidos.
- ☺ Liberar e limpar as tubulações de qualquer obstrução.

### 8.9. O CARREGADOR DE BATERIAS NÃO FUNCIONA

- ⊗ Não parte o carregamento da bateria.
- ☺ Controlar se o carregador de baterias está realmente ligado à bateria. Consultar o manual do carregador de bateria.

### 8.10. AS BATERIAS NÃO SE CARREGAM OU NÃO MANTÊM A CARGA

- ⊗ No final do processo de carregamento, a bateria

não está corretamente carregada (ver manual de instruções-manutenção do fabricante da bateria).

☺ Verificar a mensagem de erro do carregador de baterias e controlar os dados exibidos no visor (ver o manual de instruções do carregador de baterias).

☹ As baterias são novas e não atingem 100% do desempenho esperado.

☺ O acumulador atinge o desempenho máximo após 20-30 ciclos de carregamento completos.

☹ O eletrólito evaporou e não cobre completamente as placas.

☺ Controlar o manual de utilização e manutenção do fabricante das baterias.

☹ Existem diferenças evidentes de densidade entre os vários elementos

☺ Substituir a bateria danificada.

Consultar sempre o manual de utilização e manutenção das baterias e do carregador de baterias e, se não for resolvido o problema, contatar o serviço técnico autorizado.

**O fabricante NÃO poderá ajudar a resolver problemas causados pela utilização de baterias e carregadores de baterias não fornecidos diretamente.**

## 9. CERTIFICADO DE GARANTIA

### Brasil

A Fabricante oferece ao aparelho constante na Nota Fiscal de Venda ao Consumidor Final, fornecida pelo revendedor os seguintes prazos de garantia: legal de 3 (três) meses e contratual 9 (nove) meses, perfazendo um total de 12 (doze) meses. Garantia Legal: A Fabricante garante o aparelho contra qualquer defeito de fabricação ou de material que ocorrer no prazo legal de 90 (noventa) dias, mediante a lei n.º 8.078 - PROCON, que será contado da data de entrega do aparelho constante na Nota Fiscal de Venda ao Consumidor Final. Garantia contratual: Este aparelho é um produto de qualidade e foi fabricado conforme normas de segurança atuais, utilizando material cuidadosamente selecionado. • A garantia tem validade de 12 meses a partir da data de entrega do aparelho mediante apresentação da cópia da nota fiscal. • Durante o período de garantia, o Serviço de Assistência reparará todas as disfunções que, apesar de um uso correto por parte do utilizador, segundo os nossos manuais de instruções poderão ser reconduzido a um defeito de materiais. • A garantia efetua-se substituindo-se ou reparando as partes que resultarem defeituosas. As partes substituídas permanecem de propriedade da empresa. • A reparação ou a substituição de partes defeituosas, não prolonga o prazo de validade da garantia do aparelho; para as partes que forem substituídas fica válido o período de garantia do aparelho. • Não respondemos por danos ou defeito no aparelho, ou nas suas partes, por causa de um uso ou manutenção errada do aparelho. O mesmo vale para a falta de respeito das normas

contidas no nosso manual de instruções ou para a utilização de partes ou acessórios que não fazem parte do nosso programa. • Qualquer intervenção pessoal não autorizada por nós faz perder todos os direitos de garantia. • A garantia não cobre as partes de consumo, cujo desgaste é uma consequência natural do uso do aparelho (como por exemplo, bicos, guarnições, escovas, borrachas, pintura, partes em movimento)

### Condições da Garantia:

a) Todo e qualquer reparo deve ser executado pelo Posto Autorizado ; b) A garantia abrange a troca gratuita das peças que apresentarem defeito, além da mão-de-obra para execução do reparo e não causam nem uma prorrogação e nem um reinício de tempo de garantia. As partes e peças substituídas passam a ser de propriedade da Fabricante. Este serviço será executado dentro dos prazos acima, mediante apresentação da cópia da 1ª via da Nota Fiscal; c) A garantia não cobre os custos de remoção e transporte do aparelho para conserto; d) Será excluída da garantia, o aparelho que não possuir a etiqueta dado técnico (n.º de série do equipamento); e) Da mesma forma ficam excluídas da garantia: trabalhar com água suja, utilizar qualquer tipo de produto químico, danos acidentais pôr transporte; pôr descuido ou uso inadequado; instalação errada ou imprópria em contrário às advertências mencionadas no manual de instrução; ou em tensão elétrica diferente da especificada ou ainda nos casos em que o aparelho tenha sido desmontado, ajustado ou modificado pôr terceiros não Autorizados pelo fabricante ou quando os lacres existentes no aparelho estiverem danificados ou adulterados. A Fabricante isenta-se de qualquer responsabilidade pôr eventuais danos a pessoas ou coisas, causadas pela não observância das advertências contidas no manual de instruções, má instalação elétrica ou hidráulica ou uso indevido do aparelho. Obs: A fabricante Brasil reserva-se o direito de alterar os produtos sem prévio aviso.

### 9.1. ELIMINAÇÃO DA MÁQUINA

Caso seja decidido não utilizar mais a máquina, recomenda-se de retirar as baterias e de eliminá-las de modo eco-compatível de acordo com a norma europeia **2013/56/EU** ou depositá-las em um centro de recolha autorizado. Para a eliminação da máquina fazer de acordo com a legislação em vigor no local de utilização: - a máquina deve ser desconectada da rede, esvaziada de líquidos e limpa; - a máquina deve ser em seguida separada em grupos de materiais homogêneos (plásticos de acordo com as indicações do símbolo de reciclagem, metais, borracha, embalagens). Em caso de componentes contendo materiais diferentes, dirigir-se às entidades competentes; cada um dos grupos homogêneos

deve ser eliminado de acordo com as leis sobre a reciclagem. Recomenda-se também de tornar inócuas as partes de máquina que poderão ser perigosas, especialmente para as crianças.

## 9.2. DESCARTE



Como proprietário de um aparelho eléctrico ou electrónico, a lei (em conformidade com a directiva **2012/19/EU** relativa aos resíduos de equipamentos eléctricos e electrónicos e em conformidade com as legislações nacionais dos Estados-Membros UE que aprovaram tal directiva) proíbe de eliminar este produto ou os seus acessórios eléctricos/electrónicos como resíduo doméstico sólido urbano, mas o mesmo deve ser eliminado nos apropriados centros de recolha. O produto pode ser directamente eliminado pelo distribuidor se fôr adquirido um novo aparelho equivalente àquele que deve ser eliminado. O abandono do produto no meio ambiente poderá criar graves danos ao ambiente e à saúde. O símbolo na figura representa um contentor de lixo para resíduos urbanos e portanto é expressamente proibido pôr o aparelho nestes contentores. A inobservância das indicações relativas à directiva **2012/19/EU** e aos decretos dos vários Estados comunitários é sancionável administrativa ou judicialmente.

- إذا كان الأمر يتعلق بعيوب في المواد المستخدمة أو في عملية التصنيع.
- إذا ما تم الالتزام بكل دقة وحرص بالتعليمات والإرشادات الواردة في هذا الكتيب.
- إذا ما تمت عمليات الإصلاح فقط على يد مختصي إصلاح مصرح لهم.
- إذا ما تم استخدام ملحقات تشغيلية أصلية.
- إذا لم يكن الجهاز قد تعرض إلى أحمال زائدة من الصدمات أو السقوط أو التجمد.
- إذا ما استخدم فقط مياه نظيفة.

باعتبارها الملحقات وقطع الغيار الوحيدة التي تضمن عمل الآلة بالشكل الصحيح والسليم دون التسبب في أية أضرار أو تلفيات. لا تستخدم أية أجزاء تم تفكيكها من آلات أخرى ولا تستخدم مجموعات أخرى غير المحددة كقطع غيار للآلة.

للتخلص من الآلة ومن البطاريات يجب إتباع القواعد التنظيمية والتشريعية المعمول بها في مكان استخدام الآلة:

- يجب فصل الآلة عن التيار الكهربائي ثم تفريغها من السوائل وتنظيفها؛  
- يجب بعد ذلك تفكيك الآلة على هيئة مجموعات متجانسة (المجموعات البلاستيكية وفقاً لما يشير إليه رمز إمكانية إعادة التدوير، المجموعات المعدنية والمطاط وأدوات التعبئة والتغليف). في حالة وجود مكونات تحتوي على مواد أخرى، توجه إلى الهيئات المختصة؛ يجب التخلص من كل مجموعة متجانسة وفقاً للقانون المتعلق بمسألة إعادة التدوير.

يوصى أيضاً بالقيام بإزالة مصدر الضرر والخطورة في تلك الأجزاء من الآلة التي تعرض المحيطين بها للخطر وخاصة الأطفال.

قبل كل مرة تستخدم فيها الآلة يجب فحصها بحيث تتأكد على وجه خاص من أن كابل شحن البطارية و الموصل في حالات جيدة وأمنة ليتم استخدامها. في حالة وجود أي عطب أو خلل بهما لا تستخدم الآلة تحت أي ظرف من الظروف قبل القيام بإصلاح العطب الخلل أو العطب الموجودة على يد متخصص مصرح له القيام بذلك.

أوقف عمل محرك الشفط على الفور إذا ما شاهدت أية تسربات للرغوة أو للسائل.

لا تستخدم الآلة على الأرضيات المصنوعة من الأنسجة مثل السجاجيد أو الموكيت... الخ.

يمكن لاستخدام الشموع أو المنظفات التي تسبب رغوة أو انتشار داخل الأنابيب أن تتسبب في مشاكل خطيرة للآلة وقد تسد الأنابيب نفسها.

### 3. شروط الضمان

خضعت جميع منتجاتنا إلى اختبارات تجريبية دقيقة كما أنه يغطيها ضمان ضد عيوب التصنيع بما يتوافق مع القواعد والتنظيمات المعمول بها في هذا الشأن (على الأقل لمدة 12 شهراً). يبدأ سريان الضمان من تاريخ الشراء. في حالة إصلاح الجهاز أو أي من ملحقاته التشغيلية أثناء فترة الضمان، فإنه يجب أن يتم إرفاق صورة من فاتورة الشراء.

**يعتبر الضمان سارياً فقط :**



إذا ما تم تزويد الآلة ببطاريات جيل فإنه يصبح من الأساسي التأكد من إتمام الضبط الصحيح لمؤشر التفريغ الموجود على لوحة القيادة. توجه إلى الموزع الذي باعك الآلة.

لا يمكن الاستغناء عن مراعاة إتباع التعليمات والإرشادات التي تقدمها الشركة المصنعة للبطاريات ومراعاة المتطلبات والقواعد التشريعية. حافظ دائماً على نظافة البطاريات وجفافها بهدف تجنب حدوث تشتت أو تسريب سطحي للتيار. احمي البطاريات من الشوائب مثل الأتربة المعدنية على سبيل المثال.

لا تضع أو تسند الأدوات والمعدات على البطاريات: خطر التعرض لماس كهربائي أو الانفجار.

عند استخدام الحمض للبطاريات يجب بكل دقة وحذر مراعاة تعليمات وإرشادات الأمن والسلامة الخاصة بذلك.

في حالة وجود مجالات مغناطيسية عالية، يجب تقييم التأثير المحتمل لهذه المجالات على إلكترونية التحكم في الآلة.

لا تغسل الآلة أبداً مستخدماً رشاش المياه.

تحتوي السوائل المشفوفة على منظفات ومطهرات ومياه ومواد عضوية وغير عضوية يتم استعادتها أثناء مراحل العمل المختلفة: يجب التخلص منها وفقاً للقواعد والقوانين المنظمة لهذه العملية.

في حالة وجود عطل ما وأو خلل في عمل الآلة فإنه يجب إطفائها فوراً (عن طريق فصلها عن شبكة التغذية بالتيار الكهربائي أم فصلها عن البطاريات) ولا تحاول العبث بها ولا تحاول إصلاحها.

توجه إلى أحد مراكز خدمة العملاء وتقديم الدعم الفني الخاصة بالشركة المصنعة.

يجب أن تتم جميع عمليات الصيانة أو عمليات استبدال الملحقات التشغيلية المختلفة في أماكن جيدة الإضاءة و فقط بعد القيام بفصل الآلة عن مصدر التغذية بالتيار الكهربائي عن طريق فصل موصل البطارية.

اجعل فقط مراكز خدمة العملاء وتقديم الدعم الفني أو طاقم عمل فني متخصص وخبير في هذا القطاع هو من يقوم بأية عمليات تتم على شبكة التيار الكهربائي أو عمليات الإصلاح والصيانة (خاصة تلك العمليات غير الموصوفة وغير المحددة الخطوات في هذا الكتيب) على أن يتم كل ذلك مع مراعاة صارمة لكل قواعد الأمن والسلامة الخاصة بهذه العمليات.

يُسمح فقط باستخدام ملحقات تشغيلية أو قطع غيار أصلية توفرها فقط وحصرياً الشركة المصنعة

لا تستخدم الآلة على المنحدرات التي نسبتها أعلى من 2% (10% بالنسبة لآلات غسل وتجفيف الأرضيات التي بها سائق على سطحها)؛ عند وجود منحدرات صغيرة لا تستخدم الآلة بشكل عرضي واحرص على الانتباه بشدة أثناء تحريكها بحيث لا تقوم بأي انعكاسات في الاتجاه. أثناء النقل على المنحدرات الأكثر ارتفاعاً، انتبه بأقصى قدر ممكن حتى تتجنب حدوث أية انقلابات وأو أية تسارعات غير مُتحكم بها. استخدم فقط أقل مستوى سرعة! تعامل مع المنحدرات وأو السلالم فقط مع رأس الفرش والمساحات المطاطية مرفوعة.

لا تقم أبداً بإيقاف الآلة على منحدر.

لا يجب أبداً ترك الآلة دون حراسة وانتباه مع وجود محركات تعمل؛ اتركها فقط بعد إتمام إطفاء جميع المحركات وبعد تأمينها ضد التحركات العرضية وبعد فصلها عن مصدر التغذية بالتيار الكهربائي.

انتبه أثناء الاستخدام إلى الأشخاص الآخرين الموجودين وخاصة الأطفال الموجودين في المكان الذي تعمل فيه الآلة.

لا تستخدم الآلة لنقل الأشخاص الأشياء ولا لجر الأشياء. لا تجر الآلة.

لا تستخدم الآلة كسطح سند وحمل لأي وزن ولأي سبب كان.

لا تسد فتحات التهوية والتخلص من حرارة التشغيل.

لا تنزع أو تعدّل أو تمحو أجهزة الأمن والسلامة.

استخدم دائماً أدوات الحماية الشخصية المستخدمة لأمن وسلامة عامل التشغيل: مئزر أو بدلة الحماية والأحذية التي تحمي من الانزلاق والواقية من المياه والقفازات المطاطية والنظارات وسماعات حماية الأذنين وأقنعة حماية الجهاز التنفسي. قم قبل البدء في العمل بنزع مجوهرات الزينة والساعات ورباطات العنق وأي شيء آخر قد يكون سبباً في وقوع أية حوادث خطيرة.

لا تضع يديك في الأماكن المتحركة في الآلة.

لا تستخدم منظفات مختلفة عن تلك المحددة والموصى بها وانتبه جيداً للمواصفات والمتطلبات المشار إليها في جداول الأمن والسلامة الخاصة بذلك.

نوصي بالاحتفاظ بالمنظفات في مكان لا يمكن أن يصل إليه الأطفال وفي حالة ملامسة هذه المنظفات للعينين نوصي بغسل العينين فوراً بكمية وفيرة من المياه وفي حالة وجود تهيج بهما ننصح فوراً باستشارة الطبيب المختص.

تأكد من أن مقاييس التيار المغذي لشاحن البطارية موصول بشبكة أرضية مناسبة ومن أنها محمية عن طريق قواطع تيار مغناطيسية حرارية أو تفاضلية.

احترم بكل حرص وصرامة جميع المتطلبات والتعليمات الموجودة في هذا الكتيب أو في أي دليل أخر يخص البطاريات أو شاحن البطاريات (مع الانتباه بشكل خاص إلى رموز انتبه وخطر).  
لا تتحمل الشركة المصنعة أية مسؤولية أياً كانت عن أية أضرار أو تلفيات قد تصيب الأشخاص أو الأشياء نتيجة لعدم الالتزام بالتعليمات والمتطلبات الواردة.

تأكد قبل البدء في استخدام الآلة من أن جميع المكونات موجودة في مكانها الصحيح.

يجب أن يتم استخدام الآلة فقط من قبل طاقم عمل مدرب على القيام بهذه الأعمال من قبل بحيث يكون قد أظهر قدرته الخاصة في السابق على العمل وأنه قد تم تعريفه صراحة بكيفية عمل واستخدام الآلة. لتجنب عمليات الاستخدام غير المصرح بها، قم بحراسة الآلة أثناء توقفها في فترات الراحة وذلك بوضعها في مكان لا يدخل إليه الأشخاص الغرباء وقم بتشغيل مكابح اليد وإخراج مفتاح التشغيل من لوحة التحكم.

ممنوع منعاً باتاً استخدام الآلة من قبل الأطفال .

لا تستخدم هذه الآلة في غير الأغراض المخصصة لها صراحة. قم بعمل تقييم لنوعية المبنى الذي ستعمل فيه الآلة ثم قم بمراعاة واحترام قواعد الأمن والسلامة المعمول بها في هذا المبنى بكل دقة وصرامة.

لا تستخدم الآلة في الأماكن غير المضاءة بالقدر الكافي والمطلوب أو في الأماكن القابلة للانفجار أو عند وجود أساخ ضارة بالصحة (مثل الأتربة أو الغازات ...الخ) أو على الشوارع والطرق العامة أو في الأماكن والبيئات الخارجية بشكل عام.

مستوي درجة الحرارة في المكان المفترض أن تعمل فيه الآلة هو بين 4+ درجة مئوية و 35+ درجة مئوية؛ ضع الآلة أثناء فترات الراحة في مكان جاف ولا يسبب التآكل بحيث تكون درجة حرارته بين 10+ درجة مئوية و 50+ درجة مئوية.

مستوى الرطوبة المفترض للمكان الذي تعمل فيه الآلة تحت أي طرف من الظروف هو ما بين 30% و 95%.

لا تستخدم ولا تشفط أبداً السوائل والغازات والأتربة الجافة والأمحاض والمذيبات (على سبيل المثال مذيبات الطلاء والأسيتون ...الخ) حتى وإن كانت مخففة أو غير قابلة للاشتعال أو قابلة للانفجار (على سبيل المثال البنزين وزيت الوقود ...الخ)؛ لا تشفط أبداً الأشياء المشتعلة أو الملتهبة.

سواء في الأماكن المدنية أو الصناعية. ممنوع منعاً باتاً استخدام الآلة في أي غرض مخالف لذلك، نرجو منكم الالتزام بعناية وحرص بآتياع المعلومات والإرشادات الخاصة بالأمن والسلامة والمذكورة في هذا الدليل.

تقوم آلة غسل وتجفيف الأرضيات بتوزيع كمية من السائل (يتم ضبط مكوناته بشكل مناسب) على الأسطح المراد تنظيفها وهذا السائل يتكون من المياه والمنظفات بينما تقوم الفرش بإزالة الأوساخ من الأرض. تسمح شبكة الشفط التي تم تزويد الآلة بها، عن طريق ممسحة الأرضيات، بتجفيف السوائل بشكل تام عند تمريرها فوقها فقط لمرة واحدة إضافة إلى إزالة الأوساخ التي قامت بتنظيفها الفرش الأمامية.

عند تزويد الآلة بمنظف مناسب يعمل مع أنواع فرش التنظيف المتنوعة (أو الأقراص الكاشطة) الموجودة، فإن الآلة تصبح قادرة على التعامل مع جميع نواعيات الأرضيات والأوساخ.

## 5.1 تعديلات فنية

تم تصميم وتصنيع هذه الآلة بما يتوافق والمتطلبات الأساسية المتعلقة بالأمن والسلامة وصحة المستخدم وهي الأمور التي تنص عليها التوجيهات الأوروبية المختلفة ولذلك خصيصاً تم وضع علامة التوجيه الأوروبي CE على لوحة البيانات التعريفية. تم ذكر التوجيهات الأوروبية CE التي تتوافق وتتطابق معها مواصفات الآلة في شهادة المطابقة والتوافق، المرفقة بهذا الدليل. تعتبر هذه الشهادة غير صالحة وغير سارية إذا ما تم تعديل الجهاز بأي نوع من التعديلات دون الموافقة والاتفاق المسبق مع الشركة المصنعة.

تحفظ الشركة المصنعة لنفسها، دون إخطار مسبق، بحق إجراء أية تعديلات فنية على المنتج من شأنها أن تعمل على تحديث وتحسين المنتج من الناحية الفنية. لهذا السبب قد تجدوا بعض الاختلافات في بعض تفاصيل الآلة التي لديكم عن المعلومات الموجودة في الكatalogات التجارية أو عن نفس الأشكال الموجودة في هذا الدليل ولكن كل ذلك دون المساس بمستوى الأمن والسلامة في الآلة أو في المعلومات المتعلقة بهذا الشأن.

## 2. معلومات حول الأمن والسلامة

### 1.2 توصيات أساسية

اقرأ بعناية وحرص "دليل إرشادات الاستخدام" قبل البدء في أي عمليات بدء تشغيل أو استخدام أو صيانة أو فحوصات دورية أو أية أعمال تخص هذه الآلة.

- **عامل تشغيل.** عامل التشغيل هو أحد الأشخاص الذين في الغالب يستخدمون الآلة، ويعرفون خصائصها التشغيلية ولكن ليس لديهم الكفاءات والاختصاصات الفنية المحددة والخاصة التي تمكنهم من التدخل في عمل الآلة أو القيام بإصلاحها إذا تطلب الأمر ذلك.

- **الفني.** الفني هو أحد الأشخاص الذين يمتلكون الخبرة والاستعداد الفني والمعرفة القانونية والتنظيمية التي تمكنهم من القيام بأي أعمال ضرورية مع القدرة على معرفة وتجنب الأخطار المحتملة أثناء عمليات التركيب والاستخدام والنقل والتحرك والصيانة الخاصة بالآلة.

- **رمز توضيح (H)** هو عبارة عن رمز يشير إلى معلومات ذات أهمية خاصة تهدف إلى تجنب تعريض الآلة للتلف أو العطب.

- **رمز انتبه (W)** هو عبارة عن رمز يشير إلى معلومات في غابة الأهمية القصوى بهدف تجنب التسبب في أية أضرار أو تلفيات للآلة أو للبيئة التي تعمل فيها.

- **رمز خطر (D)** هو عبارة عن رمز يشير على معلومات حيوية تهدف إلى تجنب التعرض إلى عواقب خطيرة (وخيمة) قد تصيب صحة الإنسان أو تعرض سلامة المنتج للخطر أو تضر بشدة البيئة التي تعمل فيها هذه الآلة.

### 3.1 بيانات تعريفية للمنتج

تقع لوحة البيانات التعريفية تحت لوحة القيادة، فوق موصل البطارية، وتحتوي على المعلومات التالية:

- التعريف بالشركة المصنعة
- علامة التوافق الأوروبي CE
- كود الموديل
- الموديل
- القوة الاسمية الإجمالية
- الرقم التسلسلي (رقم مسلسل)
- سنة التصنيع
- الوزن بالحمولة القصوى

### 4.1 استخدام خاص

الآلة التي نتكلم عنها هنا هي آلة غسل وتجفيف الأرضيات: يجب أن يتم استخدامها بغرض غسل ثم شطف سائل تنظيف وتجفيف الأرضيات المسطحة والصلبة والأفقية والملساء والخشنة إلى حد ما والمتساوية والخالية من العوائق

## 1. معلومات عامة

### 1.1 هدف الدليل

لتسهيل عملية الاسترشاد ولإعادة قراءة الموضوعات المثيرة للاهتمام، يرجى الرجوع إلى الفهرس الموجود في بداية القسم المترجم إلى لغتك. تم صياغة وتحرير هذا الدليل من قبل الشركة المصنعة كما أنه يعتبر جزء لا يتجزأ من المنتج؛ لذلك يجب الحفاظ عليه بعناية واهتمام طوال عمر استخدام الجهاز وحتى عملية التخلص منه.

يجب على العميل أن يتأكد من أن عمال التشغيل قد قرأوا وفهموا محتوى هذا الدليل وذلك حتى يلتزموا بدقة وحذر بالتعليمات والإرشادات الواردة فيه.

فقط الالتزام الدائم بتطبيق الإرشادات والتعليمات الواردة في هذا الدليل يسمح بالحصول على أفضل النتائج التشغيلية سواء من ناحية الأمن والسلامة أو من ناحية الأداء التشغيلي أو المحافظة على فاعلية وديمومة المنتج الذي بحوزتكم الآن. يمكن لعدم الالتزام بهذه القواعد بالشكل الصحيح أن يسبب الأضرار والتلفيات للإنسان وللآلة وللأسطح التي يتم تنظيفها وللبيئة المحيطة وهي أشياء لا تتحمل الشركة المصنعة المسؤولية عنها بأي شكل من الأشكال.

يتعلق هذا الدليل تفصيلاً بهذه الآلة كما يقدم الإرشادات والتوصيفات المتعلقة فقط بالبطاريات وشاحن البطاريات (اختيارية) التي نقوم بتوفيرها.

تعتبر البطاريات وشاحن البطاريات من المكونات الأساسية حتى تكتمل الآلة وحتى تعمل بشكل صحيح سواء من ناحية الاستقلالية أو الأداء. فقط التوافق الصحيح بين كلا الملحقين التشغيليين (البطاريات وشاحن البطاريات) يسمح بالحصول على أفضل أداء تشغيلي الممكن كما يوفر أكبر قدر ممكن من المال. لمزيد من المعلومات التفصيلية حول هذا الشأن يرجى الاطلاع على كتيبات الاستخدام الخاصة بالبطاريات وشاحن البطاريات.

تضمن البطاريات وشواحن البطاريات التي نقترحها (اختيارية) الحصول على أفضل توافق بينها وبين الآلة كما تتوفر فيها، إضافة إلى فاعلية وتعددية الاستخدام (شاحن بطارية)، أفضل المعايير القياسية للجودة والأداء ضمن فئتها.

### 1.2 مصطلحات ولوحة تعريفية بالرموز

لتوفير قدر أكبر من التوضيح ولإظهار الجوانب المتعددة للإرشادات والتعليمات الواردة بشكل مناسب، تم استخدام مصطلحات ورموز سوف نقوم فيما يلي بتعريفها وتوضيحها:

- الآلة. يحل هذا التعريف محل الاسم التجاري لهذه الآلة المشار إليها في هذا الدليل.

- |        |  |        |   |
|--------|--|--------|---|
| 1.     | ОБЩАЯ ИНФОРМАЦИЯ   | 6.3.   | СБОРКА, ДЕМОНТАЖ ЩЕТОК И АБРАЗИВНЫХ ДИСКОВ                        |
| 1.1.   | ЦЕЛЬ РУКОВОДСТВА   | 6.4.   | НАПОЛНЕНИЕ И ОПОРОЖНЕНИЕ БАКА МОЮЩЕГО РАСТВОРА                    |
| 1.2.   | ТЕРМИНОЛОГИЯ И УСЛОВНЫЕ ОБОЗНАЧЕНИЯ  | 6.5.   | ОПОРОЖНЕНИЕ БАКА УТИЛИЗАЦИИ                                       |
| 1.3.   | ИДЕНТИФИКАЦИЯ ИЗДЕЛИЯ  | 6.6.   | УПРАВЛЕНИЕ МАШИНОЙ  |
| 1.4.   | ОБЛАСТЬ ПРИМЕНЕНИЯ ИЗДЕЛИЯ   | 6.7.   | МЕТОД РАБОТЫ  |
| 1.5.   | ТЕХНИЧЕСКИЕ МОДИФИКАЦИИ  | 6.7.1. | ПОДГОТОВКА И ПРЕДУПРЕЖДЕНИЯ                                       |
| 2.     | ИНФОРМАЦИЯ ПО ТЕХНИКЕ БЕЗОПАСНОСТИ   | 6.7.2. | УПРАВЛЕНИЕ ФУНКЦИОНИРОВАНИЕМ                                      |
| 2.1.   | ОСНОВНЫЕ РЕКОМЕНДАЦИИ  | 6.7.3. | НЕПОСРЕДСТВЕННАЯ МОЙКА ИЛИ ОЧИСТКА СЛАБОЗАГРЯЗНЕННЫХ ПОВЕРХНОСТЕЙ |
| 2.2.   | ШУМ И ВИБРАЦИЯ   | 6.7.4. | НЕПРЯМАЯ МОЙКА ИЛИ ОЧИСТКА СИЛЬНОЗАГРЯЗНЕННЫХ ПОВЕРХНОСТЕЙ        |
| 3.     | ИНФОРМАЦИЯ ПО ПОГРУЗОЧНО-РАЗГРУЗОЧНЫМ РАБОТАМ И ТРАНСПОРТИРОВКЕ                  | 6.7.5. | ОПЕРАЦИИ ПОСЛЕ МОЙКИ  |
| 3.1.   | ПОДЪЕМ И ТРАНСПОРТИРОВКА УПАКОВКИ  | 6.8.   | ОСОБЫЕ НОРМЫ ЭКСПЛУАТАЦИИ МОДЕЛИ АС 230V                          |
| 3.2.   | ПРОВЕРКА ПРИ ПОСТАВКЕ  | 7.     | ИНФОРМАЦИЯ ПО ТЕХОБСЛУЖИВАНИЮ                                     |
| 3.3.   | РАСПАКОВКА   | 7.1.   | БАКИ  |
| 3.4.   | ПОГРУЗКА И ТРАНСПОРТИРОВКА: МАШИНА, АККУМУЛЯТОРНАЯ БАТАРЕЯ И ЗАРЯДНОЕ УСТРОЙСТВО | 7.2.   | САСЫВАЮЩАЯ ТРУБА  |
| 4.     | ТЕХНИЧЕСКАЯ ИНФОРМАЦИЯ   | 7.3.   | СКРЕБОК   |
| 4.1.   | ОБЩЕЕ ОПИСАНИЕ   | 7.4.   | КОМПЛЕКТУЮЩИЕ   |
| 4.1.1. | МАШИНА   | 7.5.   | КОРПУС МАШИНЫ   |
| 4.1.2. | АККУМУЛЯТОРНАЯ БАТАРЕЯ   | 7.6.   | АККУМУЛЯТОРНЫЕ БАТАРЕИ  |
| 4.1.3. | ЗАРЯДНОЕ УСТРОЙСТВО  | 7.7.   | ПРЕДОХРАНИТЕЛИ И ТЕПЛОВЫЕ ВЫКЛЮЧАТЕЛИ                             |
| 4.2.   | СТРУКТУРА И ФУНКЦИИ  | 7.8.   | ПЛАНОВОЕ ТЕХОБСЛУЖИВАНИЕ  |
| 4.2.1. | МАШИНА   | 7.9.   | ЕЖЕДНЕВНЫЕ ОПЕРАЦИИ   |
| 4.2.2. | АККУМУЛЯТОРНАЯ БАТАРЕЯ   | 8.     | КОНТРОЛЬ ФУНКЦИОНИРОВАНИЯ   |
| 4.3.   | КОМПЛЕКТУЮЩИЕ  | 8.1.   | МАШИНА НЕ РАБОТАЕТ  |
| 5.     | ИНФОРМАЦИЯ ОБ УСТАНОВКЕ  | 8.2.   | МАШИНА НЕ ВЫПОЛНЯЕТ ПОДАЧУ  |
| 5.1.   | ПОДГОТОВКА АККУМУЛЯТОРНОЙ БАТАРЕИ  | 8.3.   | ЩЕТКИ НЕ ВРАЩАЮТСЯ  |
| 5.2.   | УСТАНОВКА И ПОДКЛЮЧЕНИЕ АККУМУЛЯТОРНОЙ БАТАРЕИ                                   | 8.4.   | НЕ ПОДАЕТСЯ ИЛИ ПОДАЕТСЯ СОВСЕМ МАЛОЕ КОЛ-ВО МОЮЩЕГО РАСТВОРА     |
| 5.3.   | КОНФИГУРАЦИЯ ИНДИКАТОРА РАЗРЯДКИ АККУМУЛЯТОРНЫХ БАТАРЕЙ                          | 8.5.   | ОТСУТСТВИЕ ФУНКЦИИ ВСАСЫВАНИЯ                                     |
| 5.4.   | КОНФИГУРАЦИЯ ЗАРЯДНОГО УСТРОЙСТВА АККУМУЛЯТОРНОЙ БАТАРЕИ                         | 8.6.   | НЕДОСТАТОЧНЫЙ УРОВЕНЬ ВСАСЫВАНИЯ                                  |
| 5.5.   | ПОДГОТОВКА МАШИНЫ  | 8.7.   | ДВИГАТЕЛЬ ЩЕТОК ИЛИ ВСАСЫВАЮЩИЙ ДВИГАТЕЛЬ НЕ ОСТАНАВЛИВАЕТСЯ      |
| 6.     | РАБОЧАЯ ИНФОРМАЦИЯ   | 8.8.   | СКРЕБОК НЕ ОЧИЩАЕТ ИЛИ НЕ ВЫСУШИВАЕТ ДОЛЖНЫМ ОБРАЗОМ              |
| 6.1.   | ЗАРЯДКА АККУМУЛЯТОРА   | 8.9.   | ЗАРЯДНОЕ УСТРОЙСТВО НЕ РАБОТАЕТ                                   |
| 6.2.   | СБОРКА И ДЕМОНТАЖ СКРЕБКА И БРЫЗГОВИКОВ  | 8.10.  | АККУМУЛЯТ. БАТАРЕИ НЕ ЗАРЯЖАЮТСЯ ИЛИ НЕ СОХРАНЯЮТ УРОВЕНЬ ЗАРЯДА  |
| 6.2.1. | МОНТАЖНАЯ СБОРКА СКРЕБКА   | 9.     | УСЛОВИЯ ГАРАНТИИ  |
| 6.2.2. | ДЕМОНТАЖ СКРЕБКА   | 9.1.   | УТИЛИЗАЦИЯ МАШИНЫ   |
| 6.2.3. | ЗАМЕНА РЕЗИНОВОЙ НАСАДКИ СКРЕБКА   | 9.2.   | УТИЛИЗАЦИЯ  |
| 6.2.4. | РЕГУЛИРОВКА СКРЕБКА С РЕЗИНОВОЙ НАСАДКОЙ   |        |   |
| 6.2.5. | СБОРКА И ДЕМОНТАЖ БРЫЗГОВИКОВ  |        |   |

# 1. ОБЩАЯ ИНФОРМАЦИЯ

## 1.1. ЦЕЛЬ РУКОВОДСТВА

Для упрощения изучения различных разделов смотрите содержание.

Данное руководство было подготовлено производителем и является неотъемлемой частью изделия. Таким образом, оно должно храниться в безопасном месте на протяжении всего срока эксплуатации машины.

Клиент должен убедиться в том, что все операторы ознакомились с содержимым данного руководства и неукоснительно следуют приведенным здесь инструкциям.

Постоянное соблюдение инструкций, приведённых в данном руководстве, является единственным способом, обеспечивающим наилучшие результаты в области охраны труда, производительности и срока эксплуатации Вашего изделия. Несоблюдение данных правил может привести к травмам и повреждению оборудования, поверхности и окружающей среды. Производитель не несёт ответственности в случае несоблюдения инструкций, изложенных в руководстве.

Данное руководство содержит детальное описание машины, аккумуляторов и зарядных устройств аккумулятора (дополнительное оборудование) производителя.

Аккумуляторы и зарядное устройство являются комплектующими и напрямую влияют на рабочие характеристики и срок эксплуатации машины. Только надлежащее сочетание двух компонентов (аккумулятора и зарядного устройства) обеспечит наилучшие рабочие характеристики и продолжительный срок службы, а также позволит избежать ненужных трат. Смотрите руководства аккумулятора и зарядного устройства для получения более подробной информации.

Наши аккумуляторы и зарядные устройства (дополнительное оборудование) гарантируют оптимальную совместимость с машиной, а также наивысшие рабочие показатели.

## 1.2. ТЕРМИНОЛОГИЯ И УСЛОВНЫЕ ОБОЗНАЧЕНИЯ

Чтобы более ясно и эффективно изложить различные аспекты данного руководства, ниже указываются следующие термины и условные обозначения, определения или иллюстрации:

- **Машина.** Это определение заменяет собой торговое наименование, к которому относится данное руководство.

- **Оператор.** Человек или люди : значит, что лица или лиц поручено установка, эксплуатации, регулировка, поддержания, техническом содержании, уборки, ремонта или перевозки, Машина.

- **Техник.** Это лица, которые имеют опыт, технические навыки, обладают знаниями законов и правил, необходимыми для выполнения любого типа

вмешательства и видов работ, а также в состоянии идентифицировать и исключить возможные риски во время монтажа и техобслуживания машины.

 - СИМВОЛ УКАЗАНИЕ Важная информация, которая поможет избежать возникновения неисправностей машины.

 - СИМВОЛ ВНИМАНИЕ Очень важная информация, которая поможет избежать серьезных повреждений машины и окружающей обстановки, в которой она эксплуатируется.

 - СИМВОЛ ОПАСНОСТЬ Информация, которая поможет избежать серьезных (или экстремальных) последствий, влияющих на здоровье персонала, целостность оборудования и рабочую зону эксплуатации.

 **Полная масса** (готового к эксплуатации устройства)

 **Макс. уклон рабочей зоны 2%**  
**(Макс. уклон транспортный зоны 10%)**

 **Номинальная мощность привода щеток**

 **Номинальная мощность всасывающей турбины**

## 1.3. ИДЕНТИФИКАЦИЯ ИЗДЕЛИЯ

Табличка с техническими характеристиками расположена под приборной панелью и содержит следующую информацию.

## 1.4. ОБЛАСТЬ ПРИМЕНЕНИЯ ИЗДЕЛИЯ

Этот прибор предназначен для профессионального использования, т.е. в гостиницах, школах, больницах, на промышленных предприятиях, в магазинах, офисах и в арендуемых помещениях. Данная машина - является поломоечной машиной: она предназначена для уборки жидкостей в промышленных / гражданских условиях с плоских, ровных / умеренно неровных однородных поверхностей. Любое другое использование запрещается.

Поломоечная машина распределяет некоторое количество воды и мощного раствора (регулируется) по очищаемой поверхности, щётки удаляют любую грязь с поверхности. Система всасывания полностью удаляет грязь и жидкость при помощи скребка за один проход.

Эффективное сочетание чистящего средства с различными типами щётки (или абразивных дисков) позволяет адаптировать машину для работы при различных условиях поверхности.

## 1.5. ТЕХНИЧЕСКИЕ МОДИФИКАЦИИ

Производитель оставляет за собой право



вносить технические изменения в продукт для его совершенствования без предварительного уведомления. По этой причине, некоторые детали Вашей машины могут отличаться от информации в каталогах или рисунков в данном руководстве. Тем не менее, это не затрагивает уровень безопасности и не снижает ценности информации.

## **2. ИНФОРМАЦИЯ ПО ТЕХНИКЕ БЕЗОПАСНОСТИ**

### **2.1. ОСНОВНЫЕ РЕКОМЕНДАЦИИ**

 **Следует внимательно прочитать “Руководство по эксплуатации” до запуска, работы, проведения штатного или внештатного обслуживания или других работ.**  
**▲ Строго соблюдайте все инструкции, указанные в данном руководстве и в руководствах аккумулятора и зарядного устройства (следует уделять особое внимание предупреждениям).**

**Изготовитель не несёт ответственности за травмы или ущерб, полученные в результате несоблюдения правил техники безопасности или использования машины не по назначению.**

**▲ Перед использованием машины убедитесь в том, что все компоненты находятся в правильном положении.**

**▲ Машина может использоваться только сотрудниками, которые получили соответствующую подготовку, прошли аттестацию и были назначены на выполнение работ. Для предотвращения несанкционированного использования машины её следует держать в месте, недоступном для посторонних, она должна стоять на стояночном тормозе, ключ не должен постоянно находиться в замке зажигания.**

**▲ Несовершеннолетним запрещается использовать машину.**

**▲ Не используйте машину для целей, отличных от указанных в руководстве. Оцените тип здания, в котором предстоит эксплуатация машины, и убедитесь в неукоснительном соблюдении текущих правил техники безопасности.**

 **Не используйте машину в местах без надлежащего освещения, во взрывоопасной среде, при наличии опасной грязи (пыли, газа и т. д.), вне помещения, на дорогах общего пользования.**

**▲ Диапазон рабочих температур машины от + 4 до + 35 °С; хранение машины осуществляется в сухой и неагрессивной среде в диапазоне температур от + 10 до + 50 °С.**

При использовании машины уровень влажности должен находиться в диапазоне от 30 до 95 %.

 **Не используйте и не работайте с горючими или взрывоопасными жидкостями (например, бензином, мазутом, и т. д.), газами, сухой пылью и растворителями (например, растворителем,**

**ацетоном, и т.д.), даже если они разведены; не удаляйте раскалённые или пылающие объекты.**

**▲ Не используйте машину на склонах или пандусах с уклоном, превышающим 2%; не используйте машину в наклонном положении, проводите работы внимательно и никогда не перемещайтесь в обратном направлении.**

**Макс. уклон транспортной зоны 10%:** При перемещении машины будьте очень осторожны на склонах или пандусах с уклоном во избежание опрокидывания и / или неконтролируемого ускорения. Перемещайтесь на минимальной скорости! Машина может перемещаться на склонах или пандусах

с уклоном только с поднятой щёткой и скребком.

**▲ Никогда не паркуйте машину на склоне.**

 Работающая машина никогда не должна оставаться без присмотра - необходимо сначала выключить машину и убедиться в том, что какие-либо случайные движения невозможны.

Убедитесь в том, что в зоне эксплуатации нет других лиц и, в частности, детей.

**▲ Не используйте машину для перевозки лиц / вещей или для буксировки предметов. Не буксируйте машину.**

 не использовать машину в качестве опорной поверхности.

**▲ Не блокируйте вентиляционные отверстия и отверстия рассеивания тепла.**

**▲ Не демонтируйте, не модифицируйте и не отключайте предохранительные устройства.**

Всегда используйте индивидуальные средства защиты для обеспечения безопасности оператора: фартуки или комбинезоны, обувь с нескользящей и водонепроницаемой подошвой, резиновые перчатки, защитные очки, наушники и маски для защиты дыхательных путей. До начала работы операторам необходимо снять цепочки, часы, галстуки и другие предметы, способные привести к тяжёлым травмам.

**▲ Не помещайте руки между движущимися частями.**

 Не используйте мощные средства, отличные от рекомендованных, и следуйте указаниям на листах данных. Моющие средства следует хранить в недоступном для детей месте. В случае контакта с глазами следует немедленно промыть большим количеством воды; при проглатывании следует немедленно обратиться к врачу.

Убедитесь в том, что зарядное устройство аккумулятора подключено к системе заземления и что они защищены термоманитным и дифференциальным выключателем.

 Если вы собираетесь оборудовать машину гелевым аккумулятором, убедитесь в том, индикатор питания аккумулятора на панели управления была настроен должным образом. Проверьте настройку с вашим поставщиком.

⚠ Следуйте инструкциям производителя аккумулятора и соблюдайте нормативы. Аккумуляторы всегда должны быть чистыми и сухими во избежание поверхностных токов. Обеспечьте защиту аккумулятора от загрязнения (например, металлической пылью).

🚫 Не помещайте инструменты на аккумулятор они могут вызвать короткое замыкание или взрыв.

🚫 При использовании кислотных аккумуляторов строго соблюдайте инструкции техники безопасности. При наличии сильных магнитных полей оценивайте возможное воздействие на электронные устройства управления.

Никогда не разбрызгивайте воду на машину для её чистки.

☞ Удалённые жидкости содержат моющие средства, дезинфицирующие средства, воду, а также органические и неорганические материалы - утилизируйте их в соответствии с действующим законодательством.

🚫 Если машина работает некорректно, следует немедленно её выключить (отключить от электросети или аккумулятора) и вызвать техника.

☞ Свяжитесь с одним из центров технического обслуживания производителя.

Техническое обслуживание или замена компонентов должна осуществляться в помещениях с надлежащим освещением и только после отключения машины от электропитания.

☞ Обслуживание и ремонт машины и электросистемы (в особенности не описываемое в данном руководстве) должно проводиться в уполномоченных центрах обслуживания или специализированным техническим персоналом, которые являются специалистами в данной области и способны проводить работу с учётом действующих нормативов.

☞ Владелец машины может использовать исключительно оригинальные запчасти, поскольку только они гарантируют надлежащую работу машины. Не используйте запчасти от других машин или других комплектов.

☞ Перед каждым использованием проверьте машину и, в частности, проверьте кабель зарядки и разъём аккумулятора на предмет повреждений. Если они не находятся в отличном состоянии, то их необходимо заменить до использования машины.

☞ При обнаружении пены или жидкости немедленно выключите всасывающий мотор.

☞ Не используйте машину на текстильных напольных покрытиях, таких как ковры, ковровые покрытия и т. д.

Воск или пенящиеся моющие средства могут вызвать серьезные неполадки машины или засорить шланги.

## 2.2. ШУМ И ВИБРАЦИЯ

Информация, касающиеся шума и вибрации находится на последней странице.

## 3. ИНФОРМАЦИЯ ПО ПОГРУЗОЧНО-РАЗГРУЗОЧНЫМ РАБОТАМ И ТРАНСПОРТИРОВКЕ

### 3.1. ПОДЪЕМ И ТРАНСПОРТИРОВКА УПАКОВКИ

⚠ При проведении любых работ по подъему или транспортировке, следует убедиться в том, что упакованная машина надежно закреплена и что отсутствует риск ее опрокидывания или случайного падения.

Операции по погрузке/разгрузке на/с транспортного средства должны проводиться при надлежащем освещении.

Погрузочно-разгрузочные работы должны выполняться с использованием соответствующего оборудования; необходимо исключить возможность повреждения/удара упакованного оборудования и его опрокидывания; использовать необходимые меры для аккуратного опускания оборудования на землю.

☞ Все эти указания также должны применяться для аккумуляторных батарей и зарядных устройств.

### 3.2. ПРОВЕРКА ПРИ ПОСТАВКЕ

☞ В момент поставки товара (машины, аккумулятора или зарядного устройство для аккумулятора) компанией-перевозчиком, необходимо убедиться в целостности упаковки и содержимого поставки. Если содержимое повреждено, следует уведомить об этом перевозчика и, перед тем как принять товар, в письменном виде зарезервировать за собой право (выбрать на документе слово «зарезервировать») представить требование по выплате компенсации.

### 3.3. РАСПАКОВКА

⚠ Для уменьшения риска возникновения несчастного случая следует использовать защитную одежду и соответствующие инструменты.

Что касается машины, действовать в следующем порядке:

Если машина поставляется в картонной упаковке:

- ножницами или кусачками разрезать и убрать пластмассовые упаковочные ленты.
- Снять картонную упаковку, начиная с верхней части.
- Снять внутренние упаковки и проверить их содержимое (руководство по эксплуатации и техобслуживанию, соединитель для зарядного устройства аккумуляторных батарей)
- Удалить металлические скобы или пластмассовые ленты, которыми машина прикреплена к поддону.

- Вынуть из упаковки щетки и скребок.
- Снять машину с поддона (толкая ее назад), используя плоские наклонные мостки прочно прикрепленные к полу и к поддону.

Следует принять такие же меры предосторожности и следовать тем же инструкциям при извлечении из упаковки опционального зарядного устройства для аккумуляторных батарей (держа его за специальные ручки, чтобы вынуть через верхнюю часть упаковки) и факультативной аккумуляторной батарее.

Удалив с машины всю упаковку, можно приступить к монтажу деталей и батарей в соответствии с руководством.

Рекомендуется сохранять всю снятую упаковку, так как она может пригодиться в будущем для защиты машины и принадлежностей при перевозке машины на другое место или в авторизованные центры техобслуживания. В противном случае упаковка должна утилизироваться в соответствии с действующим законодательством в данной области.

### **3.4. ПОГРУЗКА И ТРАНСПОРТИРОВКА: МАШИНА, АККУМУЛЯТОРНАЯ БАТАРЕЯ И ЗАРЯДНОЕ УСТРОЙСТВО**

**⚠ Запрещается использовать для подъема машины электропогрузчик, на раме машины нет таких мест, которые могли бы использоваться для ее непосредственного подъема**

Перед подготовкой к упаковке и транспортировке машины необходимо:

- Опорожнить бак утилизации и бак моющего раствора.
- Демонтировать скребок с резиновой насадкой и щетки или чистящие диски.
- Отсоединить и снять аккумуляторные батареи.

Установить машину на оригинальный поддон (или на эквивалентный поддон, который может выдержать вес машины и имеет достаточно большой размер, соответствующий габаритным размерам машины), используя плоский наклонный трап.

Надежно закрепить машину и скребок на поддоне, используя для этого металлические скобы и другие крепежные элементы, которые могут выдержать вес указанных элементов.

Поднять поддон с машиной и погрузить его на транспортное средство.

Закрепить машину и поддон на транспорте с помощью тросов.

В качестве альтернативного варианта при перевозке частным автотранспортом, можно использовать наклонные мостки для того, чтобы закатить машину на транспортное средство без поддона, при этом необходимо убедиться в том, что во время транспортировки все детали и сама машина защищены от сильных ударов, влажности, вибраций и случайного перемещения.

Коробки аккумуляторных батарей имеют

отверстия для подсоединения соответствующих инструментов для перемещения.

При подъеме или установке (в отсек машины) аккумуляторной батареи, для выполнения следует уполномочить соответствующих специалистов и использовать подходящие средства (тросы, рым-болты и т.д.) требуемой грузоподъемности во время указанных операций. При транспортировке следует соблюдать такие же меры предосторожности и следовать тем же правилам и рекомендациям, указанным для машины, а также специальным инструкциям завода-изготовителя

Зарядное устройство может транспортироваться на собственных опорах, как в вертикальном, так и в горизонтальном положении; при этом необходимо соблюдать те же меры предосторожности и инструкции, указанные для машины и предусмотренные в соответствующем руководстве.

## **4. ТЕХНИЧЕСКАЯ ИНФОРМАЦИЯ**

### **4.1. ОБЩЕЕ ОПИСАНИЕ**

#### **4.1.1. МАШИНА**

Обобщить основные характеристики машины можно на основании следующего:

- Форма скребка, воздуходувки и специальные резиновые насадки гарантируют оптимальный уровень высушивания в том числе и кафельного пола. Специальная и сбалансированная конфигурация рамы машины и опора скребка гарантируют отсутствие следов воды даже при наличии скребка малого размера.
- Оптимальное распределение веса и геометрии; центр тяжести является очень низким, также благодаря очень тяжелой и плоской щетке и аккумуляторным батареям, расположенным в центре машины.
- Большой задействованный вес на щетки обеспечивает эффективную очистку пологового покрытия. Давление обеспечивается собственным весом пластины, без пружин или других сомнительных устройств, которые могут быть ошибочными и неточными. Вся подвешенная конструкция с собственным весом изготовлена из корабельной стали в 15 мм.
- Большой объем баков для воды, что означает сокращение времени простоя, связанного с необходимостью загрузки воды и опорожнения воды утилизации. На машине отсутствует гибкая технически чувствительная мембрана, которая осложняет процесс очистки.
- Бак утилизации оставляет несколько десятков литров объема для отстаивания возможной пены (вредной для двигателя всасывания). Тяговая система соответствует весу машины, обеспечивая подвижность и маневренность.
- Прочность конструкции. Рама и скребок изготовлены из алюминия и листового металла

большой толщины в 6 мм., 8 мм., 10 мм. и до 20 мм. с лазерной резкой и сваркой; щеточная плита выполнена из корабельного листового металла толщиной 15 мм. со специальной обработкой поверхности, которая защищает лист и окраску в течение тысяч часов в условиях солевого тумана. Винты изготовлены из 100% н/ж стали; баки (корпус) выполнены из противоударного полиэтилена толщиной 7-8 мм. Все элементы простые и очень прочные, без лишних усложнений.

- Батарейный отсек может вмещать аккумуляторные батареи, позволяющие обеспечивать большую автономность в работе.
- Размещение всасывающего двигателя во внутренней зоне машины обеспечивает бесшумное выполнение работы.
- Простота очистки бака утилизации, поскольку отсутствуют характерные изгибы, расположенные в нижней части бака.

#### 4.1.2. АККУМУЛЯТОРНАЯ БАТАРЕЯ

Независимо от типа конструкции работа аккумулятора характеризуется его ёмкостью, который всегда относится к периоду разрядки. Другое важное значение — количество разрядок. Ёмкость выражается в амперах в час (А ч) в то время как обычный период разрядки - 20 часов (С20 или 20 ч, либо не указывается) или 5 часов (С5 или 5 ч). Цикл разрядки / зарядки указывают на количество зарядок аккумулятора с максимальной ёмкостью, т.е. указывают срок полезного использования аккумулятора с учётом всех необходимых стандартов.

Таким образом, ёмкость аккумулятора зависит от его мощности. Именно поэтому предложен широкий диапазон ёмкостей аккумулятора (С5 или С20). Данные факторы должны быть приняты во внимание при сравнении продуктов, доступных на рынке.

Данная машина может оснащаться двумя типами аккумуляторов, которые отличаются с точки зрения их конструкции и характеристик.

- Свинцово-кислотный аккумулятор с трубчатыми армированными модулями: необходимо регулярно проверять уровень электролита в каждом элементе!

⚠ Если один элемент не покрыт кислотным раствором он окислится в течение 24 часов и необратимо повлияет на общую производительность элемента.

📖 Читайте руководство для аккумулятора во избежание повреждения аккумулятора.

Гелевый аккумулятор: аккумуляторы данного типа не требуют обслуживания и специальной среды для подзарядки (не выделяет вредных газов); настоятельно их рекомендуем.

⚠ Не следует думать, что аккумуляторы и зарядные устройства от сторонних производителей с аналогичными техническими характеристиками будут давать те же результаты. Идеальная совместимость между данными элементами (свинцово-кислотным аккумулятором, гелевым аккумулятором и зарядным устройством) обеспечивает высокие рабочие характеристики и длительный срок службы.

#### 4.1.3. ЗАРЯДНОЕ УСТРОЙСТВО

Данный тип ВЧ зарядного устройства позволяет эффективно заряжать аккумуляторы, продлевать срок эксплуатации и обслуживания. Кроме того, так как они являются настраиваемыми, наш вариант представляет собой универсальное решение; зарядное устройство может использоваться для свинцово-кислотных и гелевых аккумуляторов.

⚠ Не следует думать, что аккумуляторы и зарядные устройства от сторонних производителей с аналогичными техническими характеристиками будут давать те же результаты. Идеальная совместимость между данными элементами (свинцово-кислотным аккумулятором, гелевым аккумулятором и зарядным устройством) обеспечивает высокие рабочие характеристики и длительный срок службы.

Смотрите соответствующее руководство изготовителя из комплекта поставки.

## 4.2. СТРУКТУРА И ФУНКЦИИ

### 4.2.1. МАШИНА

#### ФОТО А

- 1 КРЫШКА АККУМУЛЯТОРНОГО ОТСЕКА
- 2 БАК УТИЛИЗАЦИИ
- 3 ПРОБКА НАПОЛНЕНИЯ БАКА МОЮЩЕГО РАСТВОРА
- 4 БАК МОЮЩЕГО РАСТВОРА
- 5 ЗАЩИТНЫЙ КАРТЕР ДВИГАТЕЛЯ ЩЕТОК
- 6 БРЫЗГОВИКИ
- 7 ДИСК АМОРТИЗАТОРОВ
- 8 ДИСК

#### ФОТО В

- 1 ПАНЕЛЬ УПРАВЛЕНИЯ
- 2 ПЕРЕКЛЮЧАТЕЛЬ С КЛЮЧОМ ВКЛ/ВЫКЛ
- 3 РЫЧАГ ДОЗИРОВКИ МОЮЩЕГО РАСТВОРА
- 4 ДРЕНАЖНАЯ ТРУБА БАКА УТИЛИЗАЦИИ
- 5 СО СЛИВНОЙ ПРОБКОЙ БАК МОЮЩЕГО РАСТВОРА РАСТВОРА
- 6 ПЕДАЛЬ ПОДЪЕМА ПЛИТЫ ЩЕТКА
- 7 СМОТРОВОЙ ОТСЕК БАКА УТИЛИЗАЦИИ
- 8 РЫЧАГ ПОДЪЕМА СКРЕБКА
- 9 РАЗЪЕМ ЗАРЯДНОГО УСТРОЙСТВА
- 10 РЫЧАГ УПРАВЛЕНИЯ ПРИВОДА ВПЕРЕД/НАЗАД

#### ФОТО С МОДЕЛЬ DC 24V С ПРИВОДОМ

- 1 СВЕТОДИОДЫ ХОДА ВПЕРЕД/НАЗАД
- 2 ПЕРЕКЛЮЧАТЕЛЬ РЕГУЛИРОВКИ СКОРОСТИ ПОДАЧИ
- 3 СВЕТОДИОДЫ СКОРОСТИ ПОДАЧИ
- 4 ВЫКЛЮЧАТЕЛЬ ДВИГАТЕЛЯ ЩЕТКИ
- 5 ВЫКЛЮЧАТЕЛЬ ДВИГАТЕЛЯ ВСАСЫВАНИЯ
- 6 СВЕТОЙ ИНДИКАТОР СОСТОЯНИЯ ЗАРЯДНОГО УСТРОЙСТВА АККУМ. БАТАРЕИ

#### **ФОТО D МОДЕЛЬ DC 24V С ПРИВОДОМ**

- 1 ГЛАВНЫЙ ВЫКЛЮЧАТЕЛЬ С КЛЮЧОМ ВКЛ/ВЫКЛ
- 2 РЫЧАГ УПРАВЛЕНИЯ ПРИВОДА
- 2А ПРИВОД ВПЕРЕД
- 2В ПРИВОД НАЗАД
- 3 СЧЕТЧИК
- 4 ТЕРМОВЫКЛЮЧАТЕЛЬ ДВИГАТЕЛЯ ЩЕТКИ
- 5 ТЕРМОВЫКЛЮЧАТЕЛЬ ТЯГОВОГО ДВИГАТЕЛЯ
- 6 РЫЧАГ ДОЗИРОВКИ МОЮЩЕГО РАСТВОРА
- 7 ДРЕНАЖНАЯ ТРУБА БАКА УТИЛИЗАЦИИ
- 8 РАЗЪЕМ ЗАРЯДНОГО УСТРОЙСТВА
- 9 РЫЧАГ ПОДЪЕМА СКРЕБКА

#### **ФОТО И МОДЕЛЬ DC 24V БЕЗ ПРИВОДА**

- 1 ВЫКЛЮЧАТЕЛЬ ДВИГАТЕЛЯ ЩЕТКИ
- 2 ВЫКЛЮЧАТЕЛЬ ДВИГАТЕЛЯ ВСАСЫВАНИЯ
- 3 СВЕТОЙ ИНДИКАТОР СОСТОЯНИЯ ЗАРЯДНОГО УСТРОЙСТВА

#### **ФОТО F МОДЕЛЬ AC 230V**

- 1 ГЛАВНЫЙ ВЫКЛЮЧАТЕЛЬ С КЛЮЧОМ ВКЛ/ВЫКЛ
- 2 ВЫКЛЮЧАТЕЛЬ ДВИГАТЕЛЯ ЩЕТКИ
- 3 ВЫКЛЮЧАТЕЛЬ ДВИГАТЕЛЯ ВСАСЫВАНИЯ

#### **ФОТО G МОДЕЛЬ AC 24V**

- 2 ОТСЕК РАЗМЕЩЕНИЯ АККУМ. БАТАРЕИ С АККУМУЛ. БАТАРЕИ 12V
- 3 КРЫШКА АККУМУЛЯТОРНОГО ОТСЕКА

#### **ФОТО H МОДЕЛЬ DC 24V**

- 1 ГУБЧАТЫЙ ВСАСЫВАЮЩИЙ ФИЛЬТР
- 2 ОТСЕК ВСАСЫВАЮЩЕГО ДВИГАТЕЛЯ

#### **ФОТО I МОДЕЛЬ DC 24V**

СХЕМА ПОДКЛЮЧЕНИЯ АККУМ. БАТАРЕЙ

#### **ФОТО L**

- 1 РАЗЪЕМ ВСАСЫВАЮЩЕЙ ТРУБЫ
- 2 РУЧКА РЕГУЛИРОВКИ НАК-СКРЕБКА
- 3 КРУГЛАЯ РУЧКА ДЛЯ ДЕМОНТАЖА НАСАДОК СКРЕБКА
- 4 ДИСК АМОТИЗАТОРОВ СКРЕБКА
- 5 КРУГЛАЯ РУЧКА РЕГУЛИРОВКИ ДАВЛЕНИЯ СКРЕБКА
- 6 ДИСК СКРЕБКА
- 7 РУЧКА ОТЦЕПЛЕНИЯ СКРЕБКА

#### **ФОТО M**

- 1 ПРУЖИНА ФИКСАЦИИ БРЫЗГОВИКИ
- 2 БРЫЗГОВИКИ

#### **ФОТО M**

- 1 РЫЧАГ ПРИВОДА СТОЯНОЧНОГО ТОРМОЗА

#### **4.2.2. АККУМУЛЯТОРНАЯ БАТАРЕЯ**

При поставке свинцово-кислотной батареи (при заряде не сухим способом) или гелевой батарее, они уже готовы для установки: Красный цвет - полюс положительный  
Черный цвет - полюс отрицательный.

#### **4.3. КОМПЛЕКТУЮЩИЕ**

Дистрибьютор-поставщик машины может предоставить Вам полный и обновленный список всех доступных комплектующих оборудования, таких как щетки, чистящие диски и так далее.

### **5. ИНФОРМАЦИЯ ОБ УСТАНОВКЕ**

#### **5.1. ПОДГОТОВКА АККУМУЛЯТОРНОЙ БАТАРЕИ**

 Технические характеристики используемых аккумуляторных батарей должны соответствовать указанным в разделе технических данных. Использование других аккумуляторных батарей может привести к серьезным повреждениям машины или потребовать более частой зарядки последних.

 Во время установки или при проведении любого вида техобслуживания аккумуля. батарей, оператор должен использовать соответствующие средства индивидуальной защиты во избежание несчастных случаев. Работы с аккумуляторными батареями следует проводить на значительном удалении от открытого пламени, при этом не допускается замыкание полюсов аккумуляторов, образование искр и курение.

Обычно аккумуляторные батареи поставляются заполненные кислотным раствором (для аккумуляторов свинцово-кислотного типа) и готовы к применению; в любом случае необходимо следовать инструкциям руководства, поставляемого вместе с аккумуля. батареей и строго соблюдать правила и рекомендации, касающиеся техники безопасности и методов эксплуатации.

#### **5.2. УСТАНОВКА И ПОДКЛЮЧЕНИЕ АККУМУЛЯТОРНОЙ БАТАРЕИ**

 Эти операции должны выполняться специализированным персоналом. Отключить разъем Anderson проводки аккумуляторной батареи из разъема Anderson проводки машины. Всегда держать соединители в руках и никогда не тянуть за кабель.

**Зафиксировать батарею, точно соединяя**

**клеммы и соблюдая полюса (красный провод «+», черный провод «-»)! Короткое замыкание аккумуляторной батареи может привести к взрыву!**

Убедившись, что все органы управления на панели находятся в положении «0» или в состоянии покоя, подключить соединитель аккумулятора к соединителю машины.

△ Закрывать отсек аккумуляторной батареи (опустив бак утилизации), проявляя осторожность и не повреждая провода.

### 5.3. КОНФИГУРАЦИЯ ИНДИКАТОРА РАЗРЯДКИ АККУМУЛЯТОРНЫХ БАТАРЕЙ

При покупке машины для мойки и сушки полов электронная плата настроена на работу от ГЕЛЕВОЙ батареи. Если предполагается использование свинцово-кислотного аккумулятора, необходимо выполнить следующие:

#### Модель «В» (DC 24V)

• ЧТОБЫ ВОЙТИ В РЕЖИМ НАСТРОЙКИ ПОРОГОВЫХ ЗНАЧЕНИЙ АККУМУЛЯТОРА:

1) Одновременно нажать кнопки Включение щетки (Фото Е - 1) и включение всасывающей установки (Фото Е - 2) в течение 2 секунд с момента включения машины с помощью ключа (Фото D - 1): включатся 3 светодиода аккумуляторной батареи (Фото Е - 3А, 3В, 3С).

2) Нажать кнопку включение всасывающей установки (Фото Е - 2) в течение 5 секунд с момента предыдущего действия. После однократного нажатия кнопки система входит в режим конфигурации: включаются светодиоды желтого и зеленого цвета (Фото Е - 3А, 3В).

• НАСТРОЙКИ КОНФИГУРАЦИИ ОТОБРАЖАЮТСЯ ПРИ ПОМОЩИ ИНДИКАТОРА ЩЕТОК (Фото Е - 1А) и ИНДИКАТОРА ВСАСЫВАНИЯ (Фото Е - 2А):

#### Гелевый:

ИНДИКАТОР ЩЕТОК (Фото Е - 1) включен.  
ИНДИКАТОР ВСАСЫВАНИЯ (Фото Е - 2) выключен.

#### Pb-кислотный:

ИНДИКАТОР ЩЕТОК (Фото Е - 1) выключен.  
ИНДИКАТОР ВСАСЫВАНИЯ (Фото Е - 2) выключен.

#### Li литиевый:

ИНДИКАТОР ЩЕТОК (Фото Е - 1А) выключен.  
ИНДИКАТОР ВСАСЫВАНИЯ (Фото Е - 2) включен.

• ЧТОБЫ ИЗМЕНИТЬ НАСТРОЙКИ КОНФИГУРАЦИИ:

Нажать кнопку Включение щетки (Фото Е - 1).

• ЧТОБЫ СОХРАНИТЬ НАСТРОЙКИ И ВЫЙТИ ИЗ РЕЖИМА:

Нажать кнопку включение всасывающей установки (Фото Е - 2).

После того, как настройка завершена, будут установлены различные уровни разрядки аккумулятора, с дифференцированным вмешательством в работу машины, как указано в таблице, приведенной далее:

Действие индикатора разрядки аккумуляторной батареи - МОДЕЛЬ «В» (DC 24V)					
Напряжение Вольт Тип аккумулятора		Светодиодный индикатор состояния зарядки батареи	Светодиодный индикатор работы щетки		
Свинцово-кислотная	ГЕЛЕВАЯ	литиевая батарея	Предупреждение	Предупреждение	ДЕЙСТВИЕ
24,0	24,0	>25,4	Зеленый	Горит	Все функционирует
21,5	22,5	>23,5	Желтый	Горит	Все функционирует
20,5	21,5	>22,6	Красный	Мигает	Не функционирует двигатель щетки
20,0	21,0	<22,6	Красный Мигает	Мигает	Не функционируют двигатель щетки и всасывания

#### Модель «ВТ» (DC 24V с приводом)

• ЧТОБЫ ВОЙТИ В РЕЖИМ КОНФИГУРАЦИИ ПОРОГОВЫХ ЗНАЧЕНИЙ БАТАРЕИ:

1) Нажать одновременно на кнопки уменьшить скорость (Фото С - 2-) и включить всасывающую установку (Фото С - 5) в течение двух секунд с момента включения машины (Фото D - 1). Должен загореться второй слева светодиод указания скорости (Фото С - 3В).

2) Нажать кнопку увеличить скорость (Фото С - 2+) в течение 5 секунд с предыдущей операции. После однократного нажатия кнопки система входит в желаемый режим настройки.

• УСТАНОВКИ КОНФИГУРАЦИИ ОТОБРАЖАЮТСЯ СВЕТОДИОДАМИ УКАЗАНИЯ СКОРОСТИ:

1) Первые два светодиода (Фото С - 3А, 3В) показывают тип настройки порога срабатывания индикатора, и оба они должны гореть.

2) Третий и четвертый светодиоды (Фото С - 3С 3Д) показывают тип аккумуляторной батареи:

для свинцово-кислотного аккумулятора должен гореть только третий светодиод (Фото С - 3С), а для ГЕЛЕВОГО должны гореть оба светодиода (Фото С - 3С, 3D).

3) Чтобы выбрать батареи типа Li, в течение 2 секунд удерживайте нажатой кнопку «ВКЛЮЧЕНИЕ ЩЕТКИ» (Фото С - 4) одновременно с кнопкой «ВКЛЮЧЕНИЕ ВСАСЫВАНИЯ» (Фото С - 5), пока не погаснет третий (Фото С - 3С) и четвертый (Фото С - 3D) индикатор.

**• ЧТОБЫ ИЗМЕНИТЬ УСТАНОВКИ КОНФИГУРАЦИИ:**

1) Кнопки («увеличить скорость») (Фото С - 2+) и уменьшить скорость (Фото С - 2-) используются для установки порога срабатывания индикатора таким образом, чтобы включались два первых светодиода показания скорости.

2) Кнопка включить щетки (Фото С - 4) используется для выбора свинцово-кислотного типа аккумуляторной батареи, а включить всасывающую установку (Фото С - 5) используется для выбора ГЕЛЕВОГО типа аккумуляторной батареи.

**• ЧТОБЫ СОХРАНИТЬ НАСТРОЙКИ И ВЫЙТИ ИЗ РЕЖИМА:**

Одновременно нажать на кнопки уменьшить скорость (Фото С - 2-) и включить всасывающую установку (Фото С - 5).

После того, как настройка завершена, у нас будут установлены различные уровни разрядки аккумулятора, с дифференцированным вмешательством в работу машины, как указано в таблице:

Действие индикатора разрядки аккумуляторной батареи - МОДЕЛЬ «ВТ» (DC 24V с приводом)					
Напряжение Вольт Тип аккумулятора			Светодиодный индикатор состояния зарядки батареи	Светодиодный индикатор работы щетки	
Свинцово-кислотная	ГЕЛЕВАЯ	литиевая батарея	Предупреждение	Предупреждение	ДЕЙСТВИЕ
24,0	24,0	>25,4	Зеленый	Горит	Все функционирует
21,5	22,5	>23,5	Желтый	Горит	Все функционирует
20,5	21,5	>22,6	Красный	Мигает	Не функционирует двигатель щетки

Действие индикатора разрядки аккумуляторной батареи - МОДЕЛЬ «ВТ» (DC 24V с приводом)					
Напряжение Вольт Тип аккумулятора			Светодиодный индикатор состояния зарядки батареи	Светодиодный индикатор работы щетки	
20,0	21,0	<22,6	Красный Мигает	Мигает	Не функционируют двигатель щетки и всасывания

Если цикл настройки не был завершен, то установочные параметры останутся такими, как были установлены первоначально.

• Если у вас возникнут проблемы с выполнением указанной выше настройки, рекомендуется обратиться в центр технической поддержки, или к квалифицированному техническому специалисту. Не снимать защитные крышки и не выполнять никаких работ в электрической системе.

**5.4. КОНФИГУРАЦИЯ ЗАРЯДНОГО УСТРОЙСТВА АККУМУЛЯТОРНОЙ БАТАРЕИ**

Должна выполняться только авторизованными Техническими специалистами. При покупке машины для мойки и сушки полов поставляемое зарядное устройство настроено для работы с ГЕЛЕВЫМИ батареями. Чтобы изменить настройки зарядного устройства обратитесь к руководству производителя.

Если в комплектации машины предусмотрен аккумулятор и зарядное устройство, настройка машины и зарядного устройства осуществляется производителем.

В случае изменения оборудования, либо типа аккумулятора и зарядного устройства, рекомендуем всегда обращаться в авторизованный сервисный центр как для настройки машины, так и для настройки кривой зарядки зарядного устройства.

В качестве приблизительного показателя используются следующие критерии:

Для Pb-кислотных и гелевых аккумуляторов: зарядный ток равен приблизительно 10–12% емкости в Ач-С20.

Для литиевых аккумуляторов: зарядный ток равен приблизительно 40% емкости в Ач.

Несоблюдение приведенных указаний может привести к серьезному повреждению аккумулятора и аннулированию гарантии.

## 5.5. ПОДГОТОВКА МАШИНЫ

⚠ Перед началом работы надеть нескользящую обувь, перчатки и прочие средства индивидуальной защиты, указанные поставщиком применяемого моющего средства или считающиеся необходимыми в соответствии с окружающей обстановкой, в которой будет выполняться работа.

☞ Перед началом работы следует выполнить нижеописанные операции, подробное описание приведенных ниже действий смотрите в соответствующих разделах. Проверить уровень заряда аккумуляторной батареи и при необходимости зарядить ее.

Установить щетки или чистящие диски (с абразивными дисками) подходящие для поверхности, которую следует очистить, а также требуемого вида работы.

Установить скребок с резиновой насадкой, проверить надежность его установки, подключен ли он к всасывающей трубе, а также износ сушащей насадки. Убедиться, что бак грязной воды пуст, если нет, что полностью опустошить его.

Проверить и полностью закрыть кран подачи моющего раствора.

Посредством переднего отверстия наполнить бак моющего раствора чистой водой с моющим средством, не образующим пены, в соответствующей концентрации. Оставить пространство в 2 см между горловиной пробки и верхним уровнем жидкости.

☞ Чтобы исключить риск, рекомендуется ознакомиться с движениями машины, выполнив пробные перемещения на свободной территории без препятствий. Для получения наилучших результатов по очистке поверхности и обеспечению наибольшего срока службы оборудования, следует выполнить следующие простые, но важные процедуры:

- Определить рабочую зону, устранив все возможные препятствия; если поверхность очень обширна, необходимо работать на смежных прямоугольных и параллельных между собой участках.

- Выбрать прямую рабочую траекторию и начать работать с самого удаленного участка, чтобы в дальнейшем не проходить по уже очищенным участкам.

## 6. РАБОЧАЯ ИНФОРМАЦИЯ

### 6.1. ЗАРЯДКА АККУМУЛЯТОРА

Подготовить и проверить зарядное устройство, следуя указаниям конкретного раздела.

Отсоединить разъем батареи от разъема питания машины (с лопастями зажима) Подключить разъем

аккумуляторной батареи к разъему зарядного устройства.

⚠ Не подключать зарядное устройство к разъему основного кабеля поломочной машины. Удерживать разъемы руками, не тянуть за кабели.

Если на машине установлены **свинцово-кислотные аккумуляторные батареи**, зарядку необходимо проводить только в помещении с хорошей вентиляцией; поднять верхнюю крышку и открыть пробки аккумуляторных батарей.

☞ Выполнить операции, указанные в руководстве по эксплуатации и технике безопасности завода-изготовителя аккумуля. батарей (см. раздел по техобслуживанию аккумуляторных батарей).

Если на машине установлены **гелевые аккумуляторные батареи** (без техобслуживания), следовать инструкции, указанной ниже.

Если машина используется регулярно:

Аккумуляторные батареи должны быть постоянно подключены к зарядному устройству во время неиспользования машины.

Если машина не используется в течение длительного времени:

Заряжать аккумуляторную батарею в ночное время после выполнения работы; затем отсоединить ее от зарядного устройства. Перед тем, как использовать машину вновь, зарядить аккумулятор ночью перед работой.

Следует избегать промежуточной или неполной зарядки во время работы.

После зарядки отключить зарядное устройство, отсоединить разъем аккумуляторной батареи.

Если машина оснащена свинцово-кислотными аккумуляторными батареями, необходимо регулярно проверять напряженность элементов посредством ареометра: если один или несколько элементов разряжены и другие заряжены, батарея повреждена и должна быть заменена или отремонтирована (см. инструкции по эксплуатации батареи).

Закрывать пробки элементов и опустить верхнюю крышку.

Удерживать разъемы руками, не тянуть за кабели. Повторно подсоединить разъемы машины.

### 6.2. СБОРКА И ДЕМОНТАЖ СКРЕБКА И БРЫЗГОВИКОВ

Скребок с резиновой насадкой является основным компонентом для идеального высушивания.

#### 6.2.1. МОНТАЖНАЯ СБОРКА СКРЕБКА

Осторожно привинтить две ручки (Фото L - 7) к корпусу скребка.

Вставить скребок в специальные гнезда, расположенные на опоре скребка, обеспечив плотное закрепление, привинтив две ручки (Фото



L - 7).

Крепко вставить всасывающую трубу машины в отверстие в трубку разъема на корпусе скребка (Фото L - 1).

### 6.2.2. ДЕМОНТАЖ СКРЕБКА

Отсоединить всасывающий шланг от корпуса скребка.

Слегка развинтить две ручки (Фото L - 7) и потянуть к себе скребок, чтобы достать его из опоры.

### 6.2.3. ЗАМЕНА РЕЗИНОВОЙ НАСАДКИ СКРЕБКА

Отсоединить скребок от его опоры (см. 7.2.2).

Отвинтить ручки (Фото L - 7) (Фото L- 3) и надавить на головки винтов, к которым они были прикручены, чтобы высвободить внутреннюю пластиковую опору от корпуса скребка.

Снять резиновые насадки с пластиковой опоры, потянув за края.

Закрепить новую резиновую насадку, вставив зажимные винты в соответствующие отверстия.

Установить на место пластиковую опору скребка, а затем плотно затянуть зажимные винты (Фото L - 7).

Повторно подсоединить скребок к его опоре (см. 7.1.2).

### 6.2.4. РЕГУЛИРОВКА СКРЕБКА С РЕЗИНОВОЙ НАСАДКОЙ

Винтовая ручка на опоре скребка (Фото L - 2) регулирует наклон скребка по отношению к полу. Две красные ручки, расположенные по бокам (Фото L - 5) и присоединенные к задним колесам скребка, используются для регулировки давления скребка на очищаемую поверхность.

Для получения оптимальной регулировки, задняя накладка, скользящая при движении, сгибается во всех точках, образуя с полом угол в 45°.

Во время работы машины (при движении вперед) можно пользоваться ручками (Фото L - 2) (Фото L- 5) для регулировки наклона насадок и давления скребка, т.о. сушка будет равномерной по всей длине скребка.

Мокрые следы означают, что сушка недостаточна; в этом случае следует оптимизировать сушку регулировкой ручек.

### 6.2.5. СБОРКА И ДЕМОНТАЖ БРЫЗГОВИКОВ

Брызговик крепится к щеточной пластине с помощью пружинного зажима, прикрепленного к самой пластине ( Фото M - 1 ).

Чтобы удалить брызговик, достаточно отпустить пружинный зажим и потянуть брызговик на себя.

Чтобы заменить брызговик, закрепить его крепко на пластине щетки, прикрепить закрепленный конец стального кабеля на пластине щетки, а затем прицепить пружинный зажим к другому

концу пластины щетки.

### 6.3. СБОРКА, ДЕМОНТАЖ ЩЕТОК И АБРАЗИВНЫХ ДИСКОВ

△ Никогда не работайте не убедившись, что щетки или чистящие скребки и абразивные диски идеально установлены на машине.

Для сборки:

Убедиться, что щеточная плита поднята, в противном случае поднять плиту, следуя инструкциям, указанным в соответствующем разделе.

Убедиться, что ключ зажигания на панели управления находится в положении "0".

Установить щетки (или направляющие подсоединенные диски с абразивными дисками) в непосредственной близости от соединений под щеточной плитой; опустить моечную пластину и начать вращение щетки посредством соответствующего переключателя: в этом случае щетка включается автоматически.

△ Не допускать, чтобы длина щетинок щеток становилась менее 1 см.

△ Не допускать, чтобы толщина абразивных дисков становилась менее 1 см.

Работа с использованием очень изношенных щеток и очень тонких абразивных дисков может привести к повреждению машины и пола.

Перед началом работы регулярно проверяйте износ этих деталей.

Для разборки и замены:

Убедиться, что щеточная плита поднята, в противном случае поднять плиту, следуя инструкциям, указанным в соответствующем разделе.

Убедиться, что ключ зажигания на панели управления находится в положении "0".

Удерживая руками щетки (или направляющие диски) под пластиной, поворачивать их в направлении вращения, опуская их вниз, для того, чтобы вынуть их из направляющей плиты.

### 6.4. НАПОЛНЕНИЕ И ОПОРОЖНЕНИЕ БАКА МОЮЩЕГО РАСТВОРА

☞ Температура воды или моющего раствора не должна превышать 50°C

☞ При каждом наполнении бака моечного раствора, обязательно обеспечить его необходимое предварительное опорожнение.

Для заполнения бака:

- Удалить пробку с передней стороны машины.
- Оставить пространство в 2 см между горловиной пробки и верхним уровнем жидкости. Не заполнять бак выше этого уровня!
- Добавить необходимое количество химического продукта с учетом процентного соотношения (%), указанного поставщиком и

со ссылкой на полную наполняемость бака, указанную в техпаспорте продукции.

- Использовать только те химические продукты, которые подходят для полового покрытия и эффективно удаляют загрязнения.

 **Машина была сконструирована для работы с биоразлагаемыми моющими средствами, не образующими пены и производимыми специально для поломоечных машин. Использование других химических продуктов (таких как гипохлорит натрия, окислители, растворители и углеводороды) может привести к повреждению или разрушению машины.**

- Соблюдать требования техники безопасности, указанные в соответствующем разделе руководства и на упаковке моющего средства.

- Для получения полного перечня имеющихся в наличии подходящих моющих средств, рекомендуется обратиться к изготовителю машины.

 **Добавлять моющее средство обязательно после заполнения бака водой, чтобы избежать образования пены внутри бака.**

- Не оставлять трубу подачи воды без присмотра и полностью вставлять его в бак, т.к. труба может сместиться и намочить чувствительные механизмы машины.

- Закрывать бак соответствующей пробкой. Для опустошения:

- Отвинтить пробку крана, расположенного в нижней части машины с задней стороны и дождаться полного опорожнения бака.

- Крепко закрыть сливную пробку.

## 6.5. ОПОРОЖНЕНИЕ БАКА УТИЛИЗАЦИИ

Грязной воды должен выполняться в соответствии с национальными нормативами. Пользователь машины несет полную ответственность за соблюдение указанных нормативов.

При завершении моющего раствора, перед выполнением наполнения, необходимо обязательно опорожнить бак утилизации с грязной водой.

В целом, бак утилизации можно опорожнить в любое время при необходимости, даже в промежуточные фазы рабочего цикла.

Объем сборного бака утилизации больше, чем объем бака моющего раствора, поэтому нет оснований для возникновения потенциально опасной ситуации для всасывающего двигателя; в любом случае имеется предохранительный поплавок (Фото О - 1), который срабатывает для выключения двигателя в случае, если уровень жидкости в баке утилизации грязной воды может быть превышен.

Если по какой-то причине замечена утечка

воды или пены из под баков, необходимо незамедлительно выключить двигатель всасывания и выполнить опорожнение сборного бака утилизации грязной воды.

Для опустошения бака:

Перевести машину в место, подходящее для слива грязной воды, предпочтительно около туалета или канализационной трубы (в соответствии с государственными нормами и правилами по утилизации отходов). Выключить машину и вынуть ключ из панели управления.

Отсоединить дренажную трубу с крюка и держа ее сверху, отвинтить пробку закрытия.

Опустить дренажный шланг по направлению к выбранной дренажной точке. Операция опустошения может быть быстро прервана в любой нужный момент простым поднятием дренажного шланга.

Проверить количество остаточной грязи в баке и, при необходимости, промыть его внутри через смотровое отверстие, открутив .

Крепко затянуть дренажную трубу с помощью пробки и повесить ее на поддержку с задней стороны машины.

 Пробка дренажной трубы должна быть герметично закрытой, в противном случае потеря давления приведет к снижению эффективности высушивания.

## 6.6. УПРАВЛЕНИЕ МАШИНОЙ

Проверить соединение между соединителями системы электропитания и соединителем аккумуляторов, расположенное под панелью управления. Установить и повернуть ключ зажигания.

С панели управления проверить заряд аккумуляторных батарей и, если при достаточном уровне, активировать кнопку управления щеток и кнопку управления всасыванием. Затем открыть кран моющего раствора, опустив рычаг дозировки моющего средства, расположенный сзади машины, опустить всасывающий блок путем опускания рычага управления скребка, опустить моющий блок посредством рычага управления щеточной плиты.

Для продолжения движения вперед потянуть за рычаг подачи вверх или вниз для выполнения движения заднего хода. Помните о необходимости подтянуть скребок перед выполнением движения заднего хода, чтобы избежать неисправностей скребка.

## 6.7. МЕТОД РАБОТЫ

### 6.7.1. ПОДГОТОВКА И ПРЕДУПРЕЖДЕНИЯ

Очистить обрабатываемую область (с помощью соответствующих инструментов, таких как пылесосы, подметальные машины, и т.д.) от всех возможных твердых остатков загрязнения. При отсутствии выполнения

указанной предварительной операции, твердая устоявшаяся грязь может помешать нормальному функционированию половых скребков, ставя под угрозу выполнение идеального высушивания. К управлению машиной должен допускаться только подготовленный персонал.

### 6.7.2. УПРАВЛЕНИЕ ФУНКЦИОНИРОВАНИЕМ

• Проверка заряда батареи; последовательность светодиодов выключится постепенно вплоть до полного разряда батареи. Когда включается красный светодиод, выключить двигатель щетки, перекрыть подачу моющего средства, прекратить выполнение работы и проследовать в помещение с зарядным устройством аккумуляторной батареи для зарядки.

⚠ Аккумуляторные батареи могут быть непоправимо повреждены, и не подлежат ремонту, если остаточный заряд упадет до очень низкого уровня (смотри руководство по эксплуатации аккумулятора). Не доводить разрядку батареи ниже безопасного уровня, выключая и включая машину ключом зажигания, или каким-либо другим способом

### 6.7.3. НЕПОСРЕДСТВЕННАЯ МОЙКА ИЛИ ОЧИСТКА СЛАБЗАГРЯЗНЕННЫХ ПОВЕРХНОСТЕЙ

Мойка и сушка за один проход. Подготовить машину к работе в соответствии с вышеописанными указаниями.

Проверить соединение между соединителями системы электропитания и соединителем аккумуляторов, расположенное под панелью управления. Установить и повернуть ключ зажигания.

С панели управления проверить заряд аккумуляторных батарей и, если при достаточном уровне, активировать кнопку управления щеток и кнопку управления всасыванием. Затем открыть кран моющего раствора, опустив рычаг дозировки моющего средства, расположенный сзади машины, опустить подметающий блок путем опускания рычага управления скребка, опустить подметающий блок посредством рычага управления щеточной плиты. Для продолжения движения вперед потянуть за рычаг подачи вверх или вниз для выполнения движения заднего хода. Помните о необходимости поднять скребок перед выполнением движения заднего хода, чтобы избежать неисправностей скребка.

⚠ Никогда не использовать машину без моющего средства, так как это может привести к повреждению полового покрытия.

### 6.7.4. НЕПРЯМАЯ МОЙКА ИЛИ ОЧИСТКА СИЛЬНОЗАГРЯЗНЕННЫХ ПОВЕРХНОСТЕЙ

Мойка и сушка за несколько проходов. Подготовить машину к работе в соответствии с вышеописанными указаниями.

#### Первый этап:

Проверить соединение между соединителями системы электропитания и соединителем аккумуляторов, расположенное под панелью управления. Установить и повернуть ключ зажигания.

С панели управления проверить заряд аккумуляторных батарей и, если при достаточном уровне, активировать кнопку управления щеток. Затем открыть кран моющего раствора, опустив рычаг дозировки моющего средства, расположенный сзади машины, опустить подметающий блок путем опускания рычага управления скребка, опустить подметающий блок нажатием ногой на рычаг управления щеточной плиты. Для продолжения движения вперед потянуть за рычаг подачи вверх или вниз для выполнения движения заднего хода.

Дайте моющему раствору оказать воздействие на загрязненную поверхность в соответствии с инструкциями, приведенными в руководстве по использованию моющего средства.

#### Второй этап:

Продолжить, как указано в предыдущем разделе “Непосредственная Мойка” (7.7.3), чтобы продолжить высушивание пола.

⚠ Никогда не использовать машину без моющего средства, так как это может привести к повреждению полового покрытия.

### 6.7.5. ОПЕРАЦИИ ПОСЛЕ МОЙКИ

Остановить подачу моющего средства.

Поднять щеточный блок и отключить двигатель щеток.

После полного высыхания всех следов воды на поверхности, подождать несколько секунд, а затем поднять скребок с резиновой насадкой и отключить всасывающий двигатель.

Направиться к соответствующей точке опорожнения баков (как описано в 7.4 и 7.5)

Выполнить опорожнение и очистку баков (см. разделы 7.4 и 7.5).

Отключить машину ключом зажигания и вынуть ключ из щита.

Если необходимо, зарядить аккумуляторную батарею (см. соответствующий параграф).

### 6.8. ОСОБЫЕ НОРМЫ ЭКСПЛУАТАЦИИ МОДЕЛИ АС 230V

Модель АС 230V можно использовать только в случае, если напряжение (вольтаж), указанное на табличке с техническими характеристиками, соответствует имеющемуся и если розетка имеет заземление.

Не повреждать кабель питания, не передавливать его и не дергать.

Не проезжать по кабелю питания на машине. Кабель может намататься на движущиеся части, провоцируя тем самым короткое замыкание.

**⚠️ ВНИМАНИЕ!!! - Модель AC 230V имеет детали с высоким напряжением, или по которым проходит ток, контакт с этими частями может привести к тяжелым травмам и даже смерти.**

- Перед любой операцией на машине необходимо отсоединить ее от электрической сети.
- Никогда не трогать поврежденные или изношенные электрические кабели.
- Перед тем как проводить какие-либо работы с электропроводкой, необходимо выключить машину и отключить ее от розетки электрического тока.
- В случае обнаружения дефектов, трещин или других повреждений электрических кабелей, необходимо немедленно заменить их оригинальными запасными.
- Сетевые соединения должны быть защищены

по меньшей мере от попадания воды.

- Для подсоединения машины к сети использовать только соответствующие нормам техники безопасности удлинители.
- Розетка, к которой подключена машина, должна быть снабжена устройством защитного отключения.
- Категорически запрещено использование машины вблизи бассейнов или водоемов.

**⚠️ ЧРЕЗВЫЧАЙНЫЕ СИТУАЦИИ**

**В случае чрезвычайных обстоятельств:**

- Немедленно отключить машину от электросети.
- Срочно оказать пострадавшим первую помощь.

При несчастном случае машина не должна использоваться до прохождения проверки, которая может быть проведена авторизованным заводом-изготовителем техническим специалистом.

КОНТРОЛЬ ФУНКЦИОНИРОВАНИЯ	При необходимости	После каждого использования	Еженедельно	Ежемесячно
Демонтаж и промывка скребка		X		
Опустошение бака с собранной жидкостью	X			
Опустошение и промывка чистой водой или дезинфекция бака с собранной жидкостью		X		
Зарядка аккумуляторов	X	X		
Проверка уровня кислоты в электроэлементах аккумулятора (если батареи требуют технического обслуживания)		X		
Снятие щёток и проверка их износа, наличия посторонних предметов или обмотавшихся ремней		X		
Проверка общего состояния машины		X		
Проверка тока всасывающего шланга			X	
Проверка износа режущей кромки скребка			X	
Чистка фильтра моющего раствора			X	
Чистка плиты щётки, опоры скребка и скребка				X
Проверка хода плиты щётки				X
Проверка хода скребка				X
Смазка движущихся частей.				X
Проверка кабеля управления для открытия крана моющего раствора.				X
Проверка защитных устройств (аварийного выключателя, механического или электромеханического тормоза, переключатель безопасности оператора, и т. д.).				X
Уборка накипи с шлангов для воды.				X

## 7. ИНФОРМАЦИЯ ПО ТЕХОБСЛУЖИВАНИЮ

☒ Повернуть ключ, вынуть его из панели управления и отсоединить аккумуляторную батарею от электропроводки машины.

Все работы с электрической системой и все работы по ремонту и техобслуживанию (в особенности те, которые подробно не описаны в данном руководстве) должны выполняться только специализированным техническим персоналом, специалистами в данной области, знающими правила техники безопасности. Регулярное техобслуживание машины и строгое соблюдение инструкций завода-изготовителя являются наилучшей гарантией обеспечения ее высокой производительности и длительного срока службы.

### 7.1. БАКИ

Опустошить оба бака согласно описанию, приведенному в соответствующих параграфах. Удалить устойчивую грязь наполняя и сливая баки до фактического удаления всей грязи: использовать для этого промывочный шланг или подобное оборудование.

**△ Горячая вода свыше 50°C, очиститель высокого давления или очень мощные струи промывочной воды могут повредить баки и машину.** Оставить крышки баков открытыми (только при неработающей машине), чтобы баки могли просохнуть во избежание образования неприятных запахов.

### 7.2. САСЫВАЮЩАЯ ТРУБА

Отсоединить всасывающую трубу от скребка. На этом этапе можно промыть и очистить трубу от загрязнений. Плотно вставить трубу в корпус скребка.

### 7.3. СКРЕБОК

△ Не брать за скребок незащищенными руками: использовать предохранительные перчатки и одежду, необходимые для выполнения работ.

Отсоединить скребок от машины и очистить его под проточной водой, используя губку или щетку. Проверить эффективность и износ насадок, находящихся в контакте с полом. Эти насадки предназначены для снятия пленки моющего средства и воды с пола и для изоляции этой части поверхности и усиления действия вакуума, создаваемого всасывающим двигателем, что обеспечивает очень эффективную сушку пола машиной. Непрерывное выполнение работ такого рода приводит к затуплению или износу острых кромок насадок, что снижает эффективность высушивания, поэтому

необходимо производить замену насадок скребка. Для замены изношенных насадок, следуйте инструкциям, приведенным в соответствующем разделе, перевернуть насадку, для использования еще не изношенных острых углов, или установить новые накладки.

### 7.4. КОМПЛЕКТУЮЩИЕ

Снять и очистить щетки или чистящие диски. △ Убедиться в отсутствии посторонних предметов, таких как металлические детали, винты, стружка, веревки и т.д. во избежание повреждения пола и машины.

Убедиться в рабочем уровне плоскостности щеток (проверить наличие неравномерного износа щеток или абразивных дисков), отрегулировать, при необходимости, наклон действия относительно уровня пола.

Использовать только комплектующие, рекомендуемые изготовителем: другие изделия могут привести к снижению безопасности при проведении работ.

### 7.5. КОРПУС МАШИНЫ

Для чистки внешних поверхностей машины необходимо использовать губку, мягкую ткань или мягкую щетку, если необходимо очистить трудноудаляемую грязь. Ударопрочная поверхность машины является шероховатой, чтобы сделать менее заметными царапины, появляющиеся во время использования; тем не менее, это не облегчает очистку трудно удаляемых пятен на поверхности. Можно использовать также паровые машины, но не разрешается использовать трубы с проточной водой или струи под давлением.

### 7.6. АККУМУЛЯТОРНЫЕ БАТАРЕИ

#### СВИНЦОВО-КИСЛОТНЫЕ

Выполнять техобслуживание в соответствии с инструкциями изготовителя и всей информацией, выраженной в настоящем документе.

Оставленные открытыми (не полностью погруженными в кислотный раствор) пластины элементов быстро окисляются, что неправильно ухудшает функциональность элемента.

Переполнение кислотного раствора может разъесть машину.

Использовать зарядное устройство, рекомендованное производителем, и, в любом случае, подходящее для типа заряжаемой аккумуляторной батареи.

Заряжать батареи в хорошо проветриваемых помещениях, поскольку присутствует определенная опасность взрыва!

Использование Гелевых аккумуляторных батарей или батарей без техобслуживания настоятельно рекомендуется.

## ГЕЛЕВЫЕ

Выполнять техобслуживание в соответствии с инструкциями изготовителя и всей информацией, выраженной в настоящем документе.

Использовать только зарядное устройство, рекомендованные изготовителем.

**В случае длительного неиспользования аккумуляторов (в обоих случаях), отсоедините их и зарядите в сроки, предусмотренные для установленного типа аккумулятора (в качестве предупредительных мер это необходимо делать, как правило, не позднее 3 месяцев для свинцово-кислотных, гелевых и AGM аккумуляторов и не позднее 6 месяцев в случае литий-ионных аккумуляторов).**

**Изготовитель снимает с себя любую ответственность за повреждение аккумуляторов из-за несоблюдения вышеуказанной процедуры.**

## 7.7. ПРЕДОХРАНИТЕЛИ И ТЕПЛОВЫЕ ВЫКЛЮЧАТЕЛИ

Машина оснащена устройствами электрической защиты основных компонентов для предотвращения неполадок, которые могут привести к дорогостоящему ремонту.

Термовыключатели предусмотрены в целях защиты приводного двигателя и двигателя щеток, где это предусмотрено.

Когда автоматически срабатывает один из этих выключателей, для восстановления работы достаточно нажать сработавший выключатель.

При срабатывании термовыключателей, особенно в течение первых нескольких недель эксплуатации машины, это может не быть вызвано фактическими неисправностями машины, но если один и тот же автоматический выключатель продолжает срабатывать, машина должна быть проверена квалифицированным техническим специалистом.

## 7.8. ПЛАНОВОЕ ТЕХОБСЛУЖИВАНИЕ

Для всех операций, описанных в данном документе, обращайтесь к инструкциям и подробным предупреждениям, изложенным в соответствующих параграфах.

## 7.9. ЕЖЕДНЕВНЫЕ ОПЕРАЦИИ

Вы сможете получить максимальную рентабельность, имея в распоряжении доступные и наиболее распространенные расходные материалы для

запланированного, очередного и внеочередного техобслуживания. Для получения списка запасных частей обращайтесь к Вашему дилеру.

## 8. КОНТРОЛЬ ФУНКЦИОНИРОВАНИЯ УСТРАНЕНИЕ ПРОБЛЕМ

Данные указания упрощают понимание причин некоторых проблем на основе определенных типов неисправностей. Тип меры по исправлению положения находится в соответствующих разделах.

### 8.1. МАШИНА НЕ РАБОТАЕТ

- ⊗ Ключ вставлен неправильно или не повернут.
- ⊗ Установить и повернуть ключ в положение "1".
- ⊗ Разъем аккумуляторной батареи отсоединен или плохо подключен к разъему основной проводки.
- ⊗ Крепко подсоединить два разъема.
- ⊗ Машина на подзарядке.
- ⊗ Завершить подзарядку
- ⊗ Аккумуляторная батарея разряжена.
- ⊗ Зарядить батарею.

### 8.2. МАШИНА НЕ ВЫПОЛНЯЕТ ПОДАЧУ

- ⊗ Рычаг выбора находится в нейтральном положении.
- ⊗ Выбрать направление движения хода.
- ⊗ Наклон пола слишком высокий.
- ⊗ Подтолкнуть машину на новый уровень вручную.
- ⊗ Стояночный тормоз установлен.
- ⊗ Отключить рычаг стояночного тормоза.
- ⊗ Сработала тепловая защита (общая) в двигателе/ях/сцеплении
- ⊗ Остановить машину, оставьте ее в исходном положении в течение 5 минут.
- ⊗ Аккумуляторная батарея разряжена.
- ⊗ Зарядить батарею.

### 8.3. ЩЕТКИ НЕ ВРАЩАЮТСЯ

- ⊗ Не выбран переключатель двигателя щетки.
- ⊗ Нажать на кнопку для активации щетки.
- ⊗ Сработала тепловая защита двигателя щеток, двигатель перегрет.
- ⊗ Проверить причину (веревки или подобное, которые мешают движению, чрезмерно разъемные поверхности, и т.д.) и нажать на сброс выключателя.
- ⊗ Приводной ремень поврежден.
- ⊗ Обеспечить замену.
- ⊗ Неисправность реле двигателя или двигателя щеток
- ⊗ Обеспечить замену.

### 8.4. НЕ ПОДАЕТСЯ ИЛИ ПОДАЕТСЯ СОВСЕМ МАЛОЕ КОЛ-ВО МОЮЩЕГО РАСТВОРА

- ⊗ Бак моющего раствора пустой.
- ⊗ Наполнить бак моющего раствора после слива бака утилизации.
- ⊗ Рычаг регулировки потока закрыт или практи-

чески закрыт.

- ☺ Отрегулировать / увеличить поток выхода моющего раствора требуемого объема.
- ☺ Фильтр моющего раствора загрязнен в определенном месте.
- ☺ Очистить канал от загрязнения.

### **8.5. ОТСУТСТВИЕ ФУНКЦИИ ВСАСЫВАНИЯ**

- ☺ Труба всасывания не подключена к скребку.
- ☺ Выполнить подключение должным образом
- ☺ Всасывающая труба, трубопровод скребка или смотровой отсек забиты.
- ☺ Освободить и очистить каналы от возможных препятствий.
- ☺ Всасывающий двигатель отключен.
- ☺ Подключить его.
- ☺ Бак утилизации заполнен.
- ☺ Опорознить его.
- ☺ Всасывающий двигатель не подключен к блоку питания или перегорел.
- ☺ Проверить подсоединения и во втором случае выполнить замену двигателя.

### **8.6. НЕДОСТАТОЧНЫЙ УРОВЕНЬ ВСАСЫВАНИЯ**

- ☺ Крышка бака утилизации не затянута должным образом.
- ☺ Затянуть ее должным образом.
- ☺ Пробка дренажной трубы бака утилизации не закрыта полностью.
- ☺ Закрывать ее должным образом.
- ☺ Всасывающая труба, трубопровод скребка или смотровой отсек забиты.
- ☺ Освободить и очистить каналы от возможных препятствий.

### **8.7. ДВИГАТЕЛЬ ЩЕТОК ИЛИ ВСАСЫВАЮЩИЙ ДВИГАТЕЛЬ НЕ ОСТАНАВЛИВАЕТСЯ**

- ☺ Остановить машину путем прерывания основного источника питания, отсоединив разъем главного аккумулятора и обратиться в сервисный центр техподдержки.

### **8.8. СКРЕБОК НЕ ОЧИЩАЕТ ИЛИ НЕ ВЫСУШИВАЕТ ДОЛЖНЫМ ОБРАЗОМ**

- ☺ Насадки скребка изношены или протаскивают устойчивые элементы загрязнения.
- ☺ Заменить их или очистить.
- ☺ Неправильная настройка скребка; подача должна выполняться строго перпендикулярно относительно направления движения.
- ☺ Выполнить правильную настройку скребка.
- ☺ Всасывающая труба, трубопровод скребка или смотровой отсек забиты.
- ☺ Освободить и очистить каналы от возможных препятствий.

### **8.9. ЗАРЯДНОЕ УСТРОЙСТВО НЕ РАБОТАЕТ**

- ☺ Не запускается зарядка аккумуляторной батареи.
- ☺ Убедиться, что зарядное устройство действительно подключено к аккумуляторной батарее. Обратиться к руководству зарядного устройства.

### **8.10. АККУМУЛЯТ. БАТАРЕИ НЕ ЗАРЯЖАЮТСЯ ИЛИ НЕ СОХРАНЯЮТ УРОВЕНЬ ЗАРЯДА**

- ☺ В конце процесса зарядки аккумуляторная батарея не заряжена (см. руководство изготовителя по эксплуатации и техобслуживанию аккумуляторов)
- ☺ Проверить сообщение об ошибке зарядного устройства и соответствующие данные дисплея (мм. руководство зарядного устройства).
- ☺ Аккумуляторные батареи новые и не обеспечивают 100% ожидаемый результат.
- ☺ Аккумуляторная батарея достигает максимальной производительности после 20-30 циклов полной зарядки.
- ☺ Электролит испарен и не покрывает полностью пластины.
- ☺ Проверить руководство изготовителя по эксплуатации и техобслуживанию аккумуляторов.
- ☺ Имеются значительные различия показателя плотности в различных элементах
- ☺ Заменить поврежденную аккумуляторную батарею

Всегда смотрите руководство производителя аккумулятора / зарядного устройства. Если в нем содержится указаний по решению проблемы, обратитесь в центр обслуживания.

**Производитель НЕ МОЖЕТ решить неисправность аккумуляторов и зарядных устройств, которые не были предоставлены непосредственно.**

## **9. УСЛОВИЯ ГАРАНТИИ**

Все наше оборудование проходит этап строгих испытаний с выдачей гарантии, которая действительна в течение 12 месяцев и покрывает дефекты материалов или изготовления. Гарантия действительна с даты приобретения. Датой приобретения является дата, указанная в налоговой квитанции, выданной со стороны Дилера на момент поставки оборудования. Изготовитель обязуется бесплатно отремонтировать или заменить те части оборудования, которые в течение гарантийного периода указывают на дефекты производства. Сомнительные дефекты материалов или изготовления должны детально рассматриваться в нашем Центре Технической Поддержки или на нашем производстве для определения возмещения по гарантии. Настоящая гарантия не распространяется

в результате: случайных повреждений при транспортировке, отсутствия или несоответствующего техобслуживания, неправильного или ненадлежащего использования и установки, несоблюдения предупреждений в инструкциях по эксплуатации, и в любом случае при наличии условий, выходящих за пределы стандартных условий эксплуатации или использования настоящего оборудования. Ремонт машины должен производиться в сервисном центре с полным комплектом оригинальных комплектующих и с документами доказательства приобретения; гарантия недействительна в случае выполнения ремонта или вскрытия машины третьими лицами; неспособность предоставить оригинал документа приобретения (хорошо читаемый и полностью заполненный) со стороны пользователя или невозможность восстановления серийных номеров на раме машины приводит к аннулированию гарантии. Замена оборудования и расширение гарантийных обязательств в результате поломки исключены из настоящей гарантии. Ремонт выполняется в одном из наших Авторизованных Центров Технической Поддержки или в мастерской нашего предприятия; оборудование должно пересылаться на условиях Франко-завод, то есть с учетом затрат и ответственности за транспортировку со стороны пользователя. Гарантия не распространяется на очистку функционирующих деталей машины, любые вмешательства по периодическому техобслуживанию, ремонту или замене деталей, подверженных естественному износу. Изготовитель не несет никакой ответственности за любой ущерб лицам или имуществу, вызванный несоблюдением инструкций по установке или в результате неправильной эксплуатации оборудования.

## 9.1. УТИЛИЗАЦИЯ МАШИНЫ

Если не предполагается дальнейшее использование машины, необходимо снять с нее аккумуляторные батареи и утилизировать их в соответствии с природоохранными нормами, как указано в европейском стандарте **2013/56/EU**, или передать их в авторизованный центр приемки.

При утилизации машины следует соблюдать действующее в месте применения оборудования законодательство:

- отсоединить машину от сети электропитания, слить все жидкости и очистить;
- разобрать машину на группы однородных материалов (пластмассы в соответствии с символом переработки, металлы, резина, упаковка). Если детали содержат различные материалы, обратиться к компетентным организациям; каждая однородная группа должна быть утилизирована в соответствии с законодательством по переработке материалов.

Рекомендуется также удалить те детали машины, которые могут представлять опасность, в особенности для детей.

## 9.2. УТИЛИЗАЦИЯ



Закон (в соответствии с директивой ЕС 2012/19/EU по отходам электрического и электронного оборудования и национальных законов государств-членов ЕС, которые разработали эту директиву) запрещает владельцу электрического или электронного прибора уничтожение этого продукта или его электрических/электронных частей в качестве твердых городских бытовых отходов и обязывает его сдавать эти отходы в специализированные центры. Можно сдать продукт непосредственно дистрибьютору взамен нового эквивалентного продукта. Выброс продукта в окружающую среду может нанести серьезный ущерб самой среде и здоровью человека. На рисунке изображен контейнер для муниципальных отходов; строго запрещается выбрасывать аппарат в эти контейнеры. Несоблюдение руководящей директивы 2012/19/EU и исполнительных декретов различных стран Сообщества подлежит административному наказанию.



1. GENEL BİLGİLER
  - 1.1. KILAVUZUN AMACI
  - 1.2. TERMİNOLOJİ VE SEMBOL LEJANDI
  - 1.3. ÜRÜN ÖZELLİKLERİ
  - 1.4. ÖZEL KULLANIM
  - 1.5. TEKNİK MODİFİKASYONLAR
2. GÜVENLİK ÖNLEMLERİ
  - 2.1. TEMEL TAVSİYELER
  - 2.2. GÜRÜLTÜ VE TITREŞİM
3. MAKİNENİN TAŞINMASI
  - 3.1. MAKİNENİN KALDIRILMASI VE TAŞINMASI
  - 3.2. MAKİNE TESLİM ALINIRKEN YAPILACAK KONTROLLER
  - 3.3. PAKETİN AÇILMASI
  - 3.4. MAKİNEYİ KALDIRMA VE TAŞIMA
4. TEKNİK BİLGİLER
  - 4.1. GENEL BİLGİLER
    - 4.1.1. MAKİNE
    - 4.1.2. BATARYA
    - 4.1.3. ŞARJ CİHAZI
  - 4.2. ? FOTO
    - 4.2.1. BATARYALAR
  - 4.3. AKSESUARLAR
5. MONTAJ BİLGİLERİ
  - 5.1. BATARYANIN HAZIRLANMASI
  - 5.2. BATARYANIN MONTAJI VE KULLANIMA HAZIRLANMASI
    - 5.2.1. DEVRE KARTI AYAR KONFIGÜRASYONU
  - 5.3. BATARYA ŞARJ CİHAZI KONFIGÜRASYONU
  - 5.4. MAKİNENİN HAZIRLANMASI
6. MAKİNEYİ ÇALIŞTIRMA
  - 6.1. BATARYALARIN ŞARJ EDİLMESİ
  - 6.2. SAUGMOBİL VE SIÇRAMAYI ÖNLEYİCİ, KORUYUCU ÜNİTENİN MONTAJI VE YERİNDEN ÇIKARILMASI
    - 6.2.1. SAUGMOBİL MONTAJI
    - 6.2.2. SAUGMOBİLİN YERİNDEN ÇIKARILMASI
    - 6.2.3. SAUGMOBİL KAYIŞININ MONTAJI
    - 6.2.4. SAUGMOBİL KAYIŞININ YERİNDEN ÇIKARILMASI
    - 6.2.5. SAUGMOBİLİN AYARLANMASI
    - 6.2.6. SIÇRAMAYI ÖNLEYİCİ, KORUYUCU ÜNİTENİN MONTAJI, YERİNDEN ÇIKARILMASI VE AYARI
  - 6.3. AKSESUARLARIN MONTAJI, YERİNDEN ÇIKARILMASI VE AYARLANMASI (FİRÇA, KAZIYICI VE PED SÜRÜCÜ DISK)
    - 6.3.1. AKSESUARLARIN MONTAJI
    - 6.3.2. AKSESUARLARIN YERİNDEN ÇIKARILMASI YA DA DEĞİŞTİRİLMESİ
    - 6.3.3. AKSESUARLARIN AYARLANMASI
- 6.4. DETERJAN SOLÜSYON TANKİNİN DOLDURULMASI VE BOŞALTIMASI
  - 6.5. KIRLI SU TANKİNİN BOŞALTIMASI
  - 6.6. MAKİNENİN SÜRÜŞÜ
  - 6.7. ÇALIŞMA METODU
    - 6.7.1. HAZIRLIK VE UYARILAR
    - 6.7.2. KONTROL PANELİNDEKİ ARAÇLAR
    - 6.7.3. DİREKT FIRÇALAMA / AZ KIRLI YÜZEYLER İÇİN
    - 6.7.4. AŞAMALI OVALAMA / ÇOK KIRLI YÜZEYLER İÇİN
    - 6.7.5. OVALAMA SONRASI YAPILMASI GEREKENLER
  - 6.8. AC 230V (?)
7. BAKIM BİLGİLERİ
  - 7.1. TANKLAR
  - 7.2. VAKUM HORTUMLARI
  - 7.3. SAUGMOBİLLER
  - 7.4. AKSESUARLAR
  - 7.5. MAKİNE GÖVDESİ
  - 7.6. BATARYALAR
  - 7.7. SIGORTALAR VE TERMAL DALGALAR
  - 7.8. PERİYODİK BAKIM
    - 7.8.1. GÜNLÜK İŞLEMLER
    - 7.8.2. HAFTALIK İŞLEMLER
    - 7.8.3. BELİRLİ ARALIKLARLA YAPILACAK İŞLEMLER
  - 7.9. TAVSİYE EDİLEN YEDEK PARÇALAR
8. İŞLETİM KONTROLLERİYLE İLGİLİ BİLGİLER
  - 8.1. MAKİNE ÇALIŞMIYOR
  - 8.2. MAKİNE İLERİYE DOĞRU HAREKET ETMİYOR
  - 8.3. FIRÇALAR DÖNMÜYOR
  - 8.4. YETERSİZ YA DA GEREĞİNDEN FAZLA DETERJAN
  - 8.5. VAKUMLAMA YAPMIYOR
  - 8.6. YETERSİZ VAKUMLAMA
  - 8.7. FIRÇA MOTORU YA DA VAKUM MOTORU DURMUYOR
  - 8.8. SAUGMOBİL YETERİNCE İYİ ŞEKİLDE YIKAMIYOR YA DA SUYU ÇEKMIYOR
  - 8.9. ŞARJ CİHAZI ÇALIŞMIYOR
  - 8.10. BATARYALAR ŞARJ OLMUYOR YA DA ŞARJ TUTMUYOR
9. GARANTİ ŞARTLARI
  - 9.1. BERTARAF ETME
  - 9.2. BERTARAF ETME (WEE)

## 1. GENEL BİLGİLER

### 1.1. KILAVUZUN AMACI

Okuma ve çeşitli konuları aramayı daha kolaylaştırmak için dilinizdeki bölümün başındaki dizin bölümüne bakınız.

Bu kılavuz, üretici tarafından hazırlanmıştır ve ürünün entegre bir parçasıdır. Bu nedenle imha edilene dek makinenin tüm servis ömrü için güvenli bir yerde tutulmalıdır.

Müşteri, makine operatörlerinin bu kılavuzun içeriğini okumasını veya bunlara aşına olmasını sağlamalıdır, böylece buradaki talimatlara tam olarak uyacaklardır. Bu kılavuzdaki talimatlara sürekli uyum, sahibi olduğunuz ürünün güvenliği, performansı, verimliliği ve servis ömrü açısından en iyi sonuçları garanti etmenin tek yoludur. Bu kurallara uymamak insanların yaralanmasına ve ovalanan yüzey, makine ve çevre hasarına neden olabilir; bu tür yaralanmalar veya hasar hiçbir durumda üreticiye bağlanamaz.

Bu kılavuz, makineyi detaylı olarak ele alır ve sadece akülerimiz ve akü şarj cihazlarımız için (opsiyonel) talimatlar ve açıklamalar sunar.

Aküler ve akü şarj cihazı temel tamamlayıcı makine parçalarıdır, çalışma süresi ve performansları bakımından makinenin çalışmasını etkileyecektir. İki aksesuarın doğru kombinasyonu (aküler ve akü şarj cihazı) en yüksek performansı sağlamanın ve büyük masrafları önlemenin tek yoludur. Daha detaylı bilgi için özel akü ve akü şarj cihazı kılavuzlarına başvurulması esastır.

Önerilen akü şarj cihazlarımız ve akülerimiz (opsiyonel) makine ile en iyi kombinasyonu sağlar ve sınıfının en yüksek kalite ve performans standartlarının yanı sıra göze çarpan birçok yönlülük sunar (akü şarj cihazı).

### 1.2. TERMİNOLOJİ VE SEMBOL LEJANDI

Netlik ve mevcut talimatların çeşitli hususlarını etkin bir şekilde vurgulamak için aşağıda tanımlanan ve gösterilen terimler ve semboller kullanılmıştır:

- **Makine.** Bu tanım, bu kılavuzun ele aldığı ticari adın yerini alır.

- **Operatör.** Operatör, normalde makineyi kullanan ve çalıştırma özelliklerini bilen ancak o makineye müdahalede bulunmak için belirli teknik becerileri olmayan kişi olarak kabul edilir.

- **Teknisyen.** Teknisyen, gereken herhangi bir müdahale tipini gerçekleştirmesine izin veren deneyim, teknik eğitim, mevzuat ve kanun bilgisine ve makinenin kurulumu, çalıştırılması, kullanımı ve bakımı sırasında ortaya çıkabilecek olası riskleri fark etme ve önleme becerisine sahip olan kişi olarak kabul edilir.

☞ - **GÖSTERGE SEMBOLÜ** Makine arızalarını önlemek için özellikle önemli bilgiler.

⚠ - **DİKKAT SEMBOLÜ** Makine ve çalıştırıldığı ortamda ciddi hasarı önlemek için çok önemli bilgiler.

☞ - **TEHLİKE SEMBOLÜ** Kişilerin sağlığını etkileyen ve ürün ile çalıştırıldığı ortamda hasara neden olan ciddi (veya ekstrem) sonuçları önlemek için önemli bilgiler.

📏 - **Toplam ağırlık (çalışmaya hazır)**

📏 - **Maks. çalışma aralığı Eğitim 2% (Maks. taşıma aralığı Eğitim 10%)**

🔧 - **Fırça tahrikinin nominal gücü**

🌀 - **Emme türbininin nominal gücü**

### 1.3. ÜRÜN ÖZELLİKLERİ

Gösterge paneli altında, akü soketi üzerinde bulunan isim plakası bilgileri içerir:

### 1.4. ÖZEL KULLANIM

Bu cihaz, Örn; oteller, okullar, hastaneler, fabrikalar, mağazalar, bürolar ve kiralık mağazalarda mesleki kullanım için uygundur

Bu makine zemin yıkama ve vakum makinesidir: Kentsel ve endüstriyel ortamlardaki düz, sert, yatay, engebesiz ve pürüzsüz zeminlerin yüzeylerini ovalamak ve vakumlamak için kullanılır. Başka herhangi bir amaçla kullanımı yasaktır. Bu kılavuzda rapor edilen güvenlik bilgilerinin çok dikkatli bir şekilde inceleyin. Fırçalar yerdeki herhangi bir kiri temizlerken ovalar ve vakumlar; su ve deterjan solüsyonu miktarını (ayarlanabilir) temizlenecek yüzeye dağıtır. Makinenin donatıldığı emme sistemi, yer silicisi kullanarak tek geçişte ön fırçalardan çıkarılan kir ve sıvıları mükemmel bir şekilde vakumlar.

Temizleyici deterjanını çeşitli fırça tipleri (veya aşındırıcı disklerle) etkin bir şekilde birleştirerek makine, çeşitli zemin ve kir kombinasyonlarının tamamına uyum sağlayabilir.

### 1.5. TEKNİK MODİFİKASYONLAR

Üretici, gerekli teknik güncellemeler veya geliştirmeleri yapmak için önceden bildirmeden üründe teknik modifikasyonlar yapma hakkını saklı tutar. Bu nedenle makinenizin bazı detayları bu kitapçıkta bulunan çizimlerden veya satış kataloglarındaki bilgilerden farklı olabilir. Ancak bu, güvenliği azaltmayacak veya bu hususta sağlanan bilgileri geçersiz kılmayacaktır.

## 2. GÜVENLİK ÖNLEMLERİ

### 2.1. Temel Tavsiyeler

☞ Makineyi çalıştırmadan, bakım yapmadan önce mutlaka kullanma kılavuzunu dikkatlice okuyunuz.

⚠ Bu kılavuzda belirtilen bütün talimatlara uyunuz.

⚠ Bu kılavuzda belirtilmiş olan talimatlara uymadıkları sürece, üretici firma makineyi kullanan kişiye ya da çevreye gelebilecek zararlardan sorumlu tutulamaz.

**⚠ Bu cihaz, fiziksel, duyuşsal veya zihinsel engelleri olan veya deneyim ve/veya bilgi eksikliđi bulunan kişiler (çocuklar dahil) tarafından kullanılmak üzere üretilmemiştir.**

**– Cihazla oynamalarını sađlamak için çocuklar gözetim altında tutulmalıdır.**

**🔧** Makineyi üretimiş olduđu amacın dışında kullanmayınız.

Makinenin kullanılacağı binayı inceleyiniz ve güvenlik talimatlarını bire bir uygulayınız.

**🔧** Makineyi yeterince aydınlatması olmayan, patlayıcı maddelerin olduđu ortamlarda kullanmayınız.

**⚠** Makine faaliyetleyen ısısı +4°C ile +35°C arasındadır. Makineyi kullanıyorken kuru, aşındırıcı maddelerin bulunmadığı ısısın +10°C ile +50°C bir alanda muhafaza ediniz. Makineyi kullanırken nem oranı %30 ile % 95 arasında olmalıdır.

**🔧** **Hiçbir zaman seyreltilmiş olsa bile sıvı, gaz, kuru toz, asit, çözücü (boya inceltici, aseton gibi), patlayıcı ya da yanıcı (petrol gibi) özelliđi olan maddeleri ve yanar nesnelere vakumlamayınız.**

**⚠** Zeminin eğimi az olsa bile makineyi eğimli zeminlerde kullanırken çok dikkatli olun ve makineyi sıkıca kavrayınız. Bu durumda makineyi geri viteste çalıştırmayınız. Makineyi eğimli zeminlerde taşırken yan yatmasına özen gösteriniz. Makineyi rampalarda ya da eğimli zeminlerde çalıştırırken fırça başını ve lastikleri zemine değmeyecek şekilde yukarıya kaldırmayınız yeterli olacaktır.

**⚠ Makineyi asla eğimli bir zeminde durdurup park etmeyiniz.**

**🔧** Makine çalışırken kesinlikle başından ayrılmayınız. Makinenin başından ayrılmayız gerekiyorsa fişini prizden çekiniz.

**🔧** Makinenin kullanıldığı çevrede başka insanların, özellikle çocukların olmasına özen gösteriniz.

**⚠** Makineyi nesnelere ya da insanları taşımak için kullanmayınız ve halat ya da zincirle çekmeyiniz.

**🔧** Makinenin üzerine hiçbir ağırlık koymayınız. Makinenin havalandırma bölmelerini ve ısıyı dağıtan noktalarını kapatmayınız.

**⚠**Lütfen makinenizin güvenliđi sađlayan parçalarında deđişiklik yapmayınız.

**⚠**Makineyi kullanırken mutlaka önlük takmak, kaymayan ve suya dayanıklı ayakkabılar giymek, lastik eldivenler, koruyucu gözlük, kulak tıpası ve solunum sisteminizi koruyacak maskeler takmak bireysel güvenlik önlemleri alınız. Çalışmaya başlamadan önce künnye, saat, kravat gibi ciddi kazalara yol açacak nesnelere üzerinizden çıkarınız.

**⚠**Ellerinizi makinenizin hareketli parçaları arasında dolaştırmayınız.

**⚠**Kullanma talimatlarında belirtilen deterjanlardan farklı olan başka deterjanları kullanmayınız.

**🔧** Deterjanlar çocukların erişemeyeceği yerlerde saklanmalıdır. Deterjanın gözlerinize kaçması durumunda, bol suyla gözlerinizi yıkayınız. İçilmesi du-

rumunda ise derhal en yakın doktora başvurunuz. Prizlerin yeterli topraklanmaya sahip sistemlere bađlı olduđundan ve magnotermal ve diferansiyel devre kesici anahtarlar tarafından korunduđundan emin olunuz. Makineyi temizlemek için üzerine asla su püskürtmeyiniz.

**⚠** Batarya kullanımında üreticinin talimatlarına uymaya özen gösteriniz. Bataryanın sızıntı yapmasını önlemek için daima temiz ve kuru kalmasına dikkat etmelisiniz. Bataryayı kirlenmeye özellikle metal tozlarına karşı koruyunuz.

**⚠** Bataryanın üzerine herhangi bir ağırlık koymamaya dikkat ediniz, aksi halde kısa devreye veya patlamaya neden olabilirsiniz.

**🔧** Batarya asidi kullanılması durumunda ilgili güvenlik kurallarına mutlaka uyunuz. Güçlü bir manyetik alan içinde elektronik cihazların nasıl etkilenebileceğini unutmayınız.

**🔧** Makinenizin çektiđi sıvının içerisinde deterjan, dezenfektan, su ve aynı zamanda temizlik esnasında biriktirilen organik-inorganik maddeler vardır. Bu sıvıyı dökerken bulunduđunuz yöredeki yasal düzenlemelere uyunuz.

**🔧** Makinenize yapacağınız bütün bakım yada aksesuar deđiştirme işlemlerini yeterince aydınlatılmış mekanlarda yapınız.

**🔧** Makinenizin elektrik sistemiyle ilgili yapılacak işlemler, bütün bakım ve tamirat işlemleri (özellikle bu kılavuzda açıkça belirtilmemiş işlemler) mutlaka yetkili teknik servisler veya güvenlik önlemlerine birebir uyan uzmanlaşmış yetkili kişiler tarafından yapılmalıdır.

**🔧** Makinenin sahibi yalnızca üretici firma tarafından temin edilmiş, makinenin güvenli bir biçimde çalışmasını sađlayacak orijinal aksesuar ya da yedek parçaları kullanılmalıdır. Başka makinelerden çıkarılan yedek parçaları ya da başka kitleri yedek parça olarak kullanmayınız.

• Makinenizi kullanım süresi olduktan sonra aşağıdaki kurallara uygun biçimde atınız;

1-) Makineyi temizlemeye başlamadan önce içindeki sıvıları mutlaka boşaltınız.

2-) Makineyi parçalarına ayırınız (Örneğin, plastik malzemeleri biriktirip plastik geri dönüşüm talimatlarına uyacak şekilde atınız. Aynı şey metaller, lastik malzeme, kartonları vs. için de geçerlidir.) Farklı materyalleri atarken gerekli mercilere başvurunuz. Her bir grup uyulması gereken geri dönüşüm kurallarına uygun olarak atılmalıdır.

Ayrıca, özellikle çocuklar için tehlikeli olabilecek parçalara dikkat edilmelidir.

• Makinenizi kullanmadan önce mutlaka kontrol ediniz. Her kullanımdan önce makinenin, bataryanın ve bađlantı kablolarının iyi durumda olup olmadığını kontrol ediniz ve tehlike arz etmediklerinden emin olmadan makineyi çalıştırmayınız.

• Makineyi çalıştırırken beklenmedik bir şekilde köpük ya da sıvıya rastlarsanız, hemen makinenizin

vakum motorunu kapatınız.

• Makinenizi halı, kilim gibi tekstil ürünlerinin döşenmiş olduğu zeminlerde kullanmayınız. Köpüklü deterjanlar hortumları tıkaabilir ve makine-  
nizde ciddi hasarlar oluşmasına yol açabilir.

## 2.2. GÜRÜLTÜ VE TITREŞİM

Makine kapalı alanlarda kullanılmak üzere tasarlan-  
mıştır, bu yüzden konuyla ilgili talimatlar bağlayıcı  
değildir.

## 3. MAKİNEİNİN TAŞINMASI

### 3.1. MAKİNEİNİN KALDIRILMASI VE TAŞINMASI

Makine kaldırılırken ve taşınırken, kazara düşmesini  
veya devrilmesini önleyecek şekilde güvenli bir bi-  
çimde paketlendiğinden emin olunuz.

Makineniz taşınacağı araca aktarılması ve indirilmesi  
esnasında ortam yeterince aydınlık olmalıdır.

Paketlenmiş makine taşınırken ve yere indirilirken  
devrilmesini önleyecek şekilde yeteri kadar alet kul-  
lanıldığından emin olunuz.

Yukarıdaki uyarılar batarya ve şarj cihazı için de ge-  
çerlidir.

### 3.2. MAKİNE TESLİM ALINIRKEN YAPILACAK KONTROLLER

Ürün nakliyeciyi firma tarafından teslim edildiğinde  
makinenizin paketini ve parçalarını dikkatle kontrol  
ediniz. Parçalarda hasar olması durumunda nakliyeciyi  
firmadan yazılı belge alınız.

### 3.3. PAKETİN AÇILMASI

Makinenin paketini açırken dikkatli olun ve kaza ris-  
kini en aza indirecek aletleri kullanınız.

Makineniz karton pakete sarılıysa paketi aşağıdaki ta-  
limatlara uygun şekilde açınız;

1-) Plastik kayışları makasla kesiniz.

2-) Karton paketi yukarıdan çekiniz.

3-) İçerdeki malzemeyi çıkarınız.

4-) Makineyi palete bağlayan metal destekleri ya da  
plastik kayışları çıkarınız.

5-) Fırçaları ve saugmobilleri paketin içerisinden çıkarınız.

6-) Makineyi geri çekerek paletten çıkarınız.

Makineniz tahta sandıktaysa şu şekilde hareket ediniz;

1-) En üstten başlayarak bütün tahtaları paletten ayırınız.

2-) Makineyi saran koruyucu filmi çıkarınız.

4-) Makineyi palete bağlayan metal destekleri ya da  
plastik kayışları çıkarınız.

5-) Fırçaları ve saugmobilleri paketin içerisinden çıkarınız.

6-) Makineyi geri çekerek paletten çıkarınız.

Bataryayı ve şarj cihazını (özel tutacaklarını kullanarak)  
ambalajından çıkarmak için aynı talimatlara uyunuz.

Makineyi paketlerden uzağa taşıdıktan sonra montaj  
bölümünde belirtilen talimatlara uyarak aksesuar-  
larını takınız. İlerde tekrar kullanıma ihtimalini göz  
önünde bulundurarak makinenin paketlerini uygun  
bir yerde saklayınız. Makinenin tekrar taşınma ihtimali

yoksa paketleri ilgili yasalara uygun olarak atınız.

## 3.4. MAKİNEYİ KALDIRMA VE TAŞIMA

Makinenizi kaldırmak için asla forklift kullanmayınız.  
Paketin etrafında makinenin doğrudan kaldırılmasını  
sağlayacak hiçbir nokta yoktur.

Makinenin paketlerini hazırlayıp taşımadan önce;

1-) Kirli su tankını ve deterjan tankını boşaltınız.

2-) Saugmobil ve fırçaları yerinden çıkarınız.

3-) Bataryaları takılı oldukları yerden çıkarınız.

Makineyi orijinal paletine (ya da aynı ölçülere sahip ve  
aynı ağırlığı kaldırabilecek başka bir palete) koyunuz.  
Metal destekleri kullanarak makineyi ve saugmobili  
palete iyice bağlayınız.

Paleti makineyle birlikte kaldırınız ve taşıma işlemini  
gerçekleştirecek araca yerleştiriniz. Makineyi ve paleti  
iplerle araca sıkıca bağlayınız.

Alternatif olarak özel taşıma araçları kullanıyorsanız  
palet olmadan bir rampa yardımıyla makineyi araca  
yükleyiniz. Fakat makinenin ve bütün parçalarının ye-  
terince korunduğundan emin olunuz.

Batarya kutuları, taşıma sırasında gerekli aletlerin takı-  
labilmesi için yanları delikli olarak üretilmiştir.

Bataryayı kaldırmak ve makinenin yanına yerleştirmek  
için uygun elemanları ve ağırlığı kaldırabilecek ekip-  
manı kullanmaya özen gösteriniz. Taşıma esnasında,  
kullanıcı el kitabında üretici tarafından makinenin ta-  
şınması ile ilgili belirtilen talimatlara uyunuz.

Şarj cihazı dikey ve yatay konumda taşınabilir. Şarj  
cihazının taşınması sırasında aynı kurallara uymaya  
özen gösteriniz.

## 4. TEKNİK BİLGİLER

### 4.1. GENEL BİLGİLER

#### 4.1.1. MAKİNE

Makinenin temel özellikleri aşağıdaki gibidir:

• Saugmobilin şekli ve özel tasarlanmış kauçuk  
lastikleri kaplamalı yüzeyler de bile mükemmel bir  
kuruluk sağlar. Makinenin gövdesi ile saugmobil des-  
teğinin dengeli biçimi sayesinde küçük bir saugmobil  
kullanıldığında bile geride hiç su birikintisi kalmaz.

• Fırçalar üzerine uygulanan ağırlık fırçaların yü-  
zeyde daha etkili olmasını sağlar. Bu basınç yaylarla  
veya bazı aksaklıklara yol açabilecek başka aletlerle  
değil aparatın ağırlığı ile elde edilir.

• Tüm kütle 15 mm'lik çelik aparatın ağırlığından  
meydana gelir.

• Su tanklarının hacminin çok geniş olması zaman  
kaybını önler, çünkü su daha seyrek doldurulur ve kirli  
su daha seyrek boşaltılır. Teknik olarak temizlenmesi  
zor olan herhangi bir parça yoktur.

• Kirli su tankındaki 12-48 lt su köpüğün ( vakum  
motoru için tehlikeli olan) boşaltılmasını sağlar. Kö-  
püklü kısmı hava vakum kısmından ayıran tankın üst  
kapağının altındaki koni aynı zamanda boşaltma sis-  
temi işlevi de görür. Koninin alt kısmı yükselen suyun  
engellenmesi için içten kapatılmıştır. Dışarıda kalan

köpükten ayrılan hava tepedeki gözeneklerden vakumlanır. Makinenin çekme sistemi ağırlığına uygun olarak tasarlanmıştır; bu tasarım makinenin kolay taşınabilmesini ve kullanım sırasında olası bir sorunun hemen fark edilmesini sağlar.

- Çekiş sistemi makinelerin ağırlıkları göz önüne alınarak tasarlanmıştır ve makinenin kullanımını kolaylaştırmaktadır.

- Sağlam yapı. Gövde ve saugmobil, kalınlığı 6 mm, 8 mm, 10 mm olarak değişen ve 20 mm'ye kadar ulaşan kalın metal levhaların lazerle kesilmesi ve birleştirilmesi ile yapılmıştır. Fırça aparatı 15 mm'lik çelik plakadan imal edilmiştir. Yüzeyine uygulanan özel işlemler sayesinde plaka ve üzerindeki boya binlerce saat maruz kalınan tuzlu suya karşı korunabilir. Bütün vidalar paslanmaz çelikten, tanklar (gövde) ise 7-8 mm kalınlığında darbeye dayanıklı polietilenden yapılmıştır. Makinenin tamamı, karmaşık bir tasarımı olmayan, basit ancak çok kuvvetli parçalardan oluşmaktadır.

- Batarya bölmesine çok büyük bataryalar sığabilirdiği için çalışma süresi oldukça uzundur.

- Vakum motoru makinenin içine yerleştirildiğinden çalışırken çıkan gürültü minimum seviyeye inmiştir.

- Kirli su tankının temizlenmesi oldukça kolaydır, çünkü boşaltma ünitesi çoğu makedede görüldüğü gibi alt kısma yerleştirilmemiştir.

#### 4.1.2. BATARYA

Taşıma kolaylığı sağlaması ( toplam ağırlık dikkate alındığında) ve kullanıcı ile batarya için tehlikeli durumların önlenmesi amacıyla sadece kutu tipi bataryaların kullanılmasını tavsiye ediyoruz. Hem sağlamlık hem yüksek performans (AH kapasite) açısından bu tip bataryaların tercih edilmesi önemlidir.

Bataryanın performansı, "batarya kapasitesi" denen ve bataryanın boşalma süresini belirten ifade ile ölçülür. Diğer bir önemli unsur bataryanın olası boşalma sayısıdır. Kapasite amper/ saat (Ah) olarak, boşalma süresi ise genellikle 20 saat ( C20 veya 20h ) veya 5 saat olarak gösterilir. (C5 veya 5 h). Boşalma/ şarj devri bataryanın en iyi koşullarda kaç kez şarj olup kullanılabilceğini yani gereken tüm önlemler alındığında bataryanın kullanım ömrünün ne kadar olduğunu gösterir. Bu nedenle bir bataryanın kapasitesi, enerjisi (akımı) ne kadar hızlı harcadığına bağlı olarak değişir. Kapasitenin C5 ve C20 diye sınıflandırılmasının sebebi budur. Kullanılacak bataryanın piyasadan temini sırasında bu etkenleri göz önünde bulundurmanız gerekmektedir.

Bu makedede yapı ve teknik özellikler bakımından iki farklı batarya kullanılabilir.

- Boru biçiminde birleştirilmiş hücrelerden oluşan Pb-asit (Kurşun-asit) batarya (kutu tipi): her hücrenin elektrolit seviyesi düzenli olarak kontrol edilmelidir! Eğer bir bölme artık asit solüsyon ile kaplı değilse 24 saat içinde okside olacak ve performansı kalıcı şekilde etkilenecektir.

Fiziksel bir zarar görmemek ve maddi bir kayıp yaşamamak için batarya kullanım kılavuzuna başvurunuz.

- Jel modüllü batarya (kutu tipi): Bu tip bataryalar bakım ve tekrar şarj edilmek için özel koşullar gerektirmediğinden ( zararlı gaz sızıntısı olmadığı için) ısrarla tavsiye edilir.

Önerdiğimiz batarya ve şarj cihazlarıyla aynı teknik özellikleri taşıyan tüm batarya ve şarj cihazlarının aynı sonuçları vereceği düşünülmemelidir. Ancak tüm unsurların ( Pb-asit bataryalar, jel bataryalar ve şarj cihazları) birbirine tam olarak uyması durumunda performans, kullanım ömrü, güvenlik ve maliyet güvenceye alınabilir.

#### 4.1.3. ŞARJ CİHAZI

Bu tip yüksek frekanslı şarj cihazları bataryayı doğru şekilde şarj ederek çalışma süresini ve kullanım ömrünü uzatabilir. Ayrıca, bu cihazlara akıllı kartlar (manyetik plaka) takılabildiğinden şarj etme sıklığı azalır. Aynı şarj cihazı hem Pb-asit bataryalar hem jel bataryalar için kullanılabilir.

Dijital göstergedeki bilgiler sayesinde şarj etme işlemi, batarya ve şarj cihazı sürekli kontrol altında tutulabilir. (Ayrıntılar için ilgili kılavuza bakınız.)

Önerdiğimiz batarya ve şarj cihazlarıyla aynı teknik özellikleri taşıyan tüm batarya ve şarj cihazlarının aynı sonuçları vereceği düşünülmemelidir. Ancak tüm unsurların ( Pb-asit bataryalar, jel bataryalar ve şarj cihazları) birbirine tam olarak uyması durumunda performans, kullanım ömrü, güvenlik ve maliyet güvenceye alınabilir.

Tedarik edilen üreticinin ilgili kılavuzunu esas alın.

#### 4.2. ? FOTO

##### 4.2.1. BATARYALAR

Tedarik edilmesi durumunda, Pb-asit (kuru batarya ile çalışmıyorsa) veya jel bataryalar kullanıma hazırdır. Artı kutup-kırmızı  
Eksi kutup-siyah

##### 4.3. AKSESUARLAR

Tedarikçi firma ürüne ait aksesuarların (fırça, disk vb.) tam listesini size sunabilir.

#### 5. MONTAJ BİLGİLERİ

##### 5.1. BATARYANIN HAZIRLANMASI

⚠ Kullanılan bataryaların teknik özellikleri teknik bilgiler kısmında açıklanan özelliklerle aynı olmalıdır. Farklı bataryaların kullanılması makineye ciddi hasarlar verebilir veya bataryaların daha sık şarj edilmesini gerektirebilir.

⚠ Bataryaların takılması veya bakımı esnasında operatör olası kazaları önlemek için gereken güvenlik ekipmanlarını temin etmiş olmalıdır. Çalışırken bataryaya ateşle yaklaşmayın, bataryanın kutuplarına kısa devre yaptırmanız, kıvılcım çıkarmanız ve sigara

İçmeyiniz. Bataryalar ( Pb asit bataryalar) genellikle asit solüsyonla dolu ve kullanıma hazır olarak tedarik edilir. Yine de batarya beraberinde verilen kılavuzu dikkatle okuyup güvenlik ve çalışma ile ilgili prosedürlere uymaya özen gösteriniz.

## 5.2. Bataryanın Montajı ve Kullanıma Hazırlanması

⚠ Bu işlemler uzman kişiler tarafından yürütülmelidir. İki tankın da boş olduğundan emin olunuz. Tanklar boş değilse, ilgili prosedüre uygun olarak boşaltınız. Kirli su tankını 90° açıyla yukarı kaldırınız ve sabit durduğundan emin olunuz. Bu şekilde batarya kısmına üstten ulaşabilirsiniz.

Bataryanın Anderson kablosunu makinenin Anderson kablosundan çıkarınız. Bağlantı prizlerini daima elinizle tutunuz ve asla kabloları çekmeyiniz.

Batarya kablosunun uçlarını aynı sembolü (kırmızı kablo "+", siyah kablo "-") taşıyan kutuplara bağlamak sureti ile bataryaya bağlayınız! Bataryanın kısa devre yapması patlamaya yol açabilir!

🔌 Kabloları, kablo prizinin ağzına ( sadece Pb-asit bataryalar için, kutunun yanında) çekiniz ve kutuplardaki uçları sıkıp Vaseline ile kapatınız.

Paneldeki bütün düğmelerin "0" konumunda ya da kapalı konumda olduğunu kontrol ettikten sonra batarya bağlantısını makine bağlantısına takınız.

⚠ Hiç bir kabloyu sıkıştırmadan batarya bölmesini (kirli su tankını indirerek) kapatınız.

### 5.2.1. DEVRE KARTI AYAR KONFIGÜRASYONU

Makine, konfigüre edilmiş JEL batarya devre kartı bulunmaktadır. Operatör Pb-Asit batarya kullanmak isterse, elektronik kartın aşağıdaki gibi ayarlanması gerekir:

#### model: BATARYA (DC 24V)

BATARYA BAŞLANGIÇ KONFIGÜRASYON MODUNA GİRMEK İÇİN:

1) Aynı anda "FIRÇA MOTORU ŞALTERİ" (Resim E-1) ve "EMİŞ MOTORU ŞALTERİ" (Resim E-2) tuşlarına anahtarı çevirip makineyi açtıktan sonra (Resim D) 2 saniye içinde basın

1) Batarya test LED'lerinin üçü (Resim E-3) on konumuna gelecektir.

2) "EMME MOTOR ŞALTERİNE" bir önceki işlemden 5 saniye önce basın, artık konfigürasyon moduna girdiniz. Batarya güç test LED'i yeşil ve sarı yanacaktır. (Resim E-3)

YAPILANDIRMA AYARLARI, FIRÇALAR LEDİ (Resim E - 1) Ve EMİŞ LEDİ (Resim E - 2) ÜZERİNDE GÖRÜLEBİLİR.

#### Jel:

FIRÇALAR LEDİ (Resim E - 1) yanıyor.

EMİŞ LEDİ (Resim E - 2) kapalı.

#### Pb-Asit:

FIRÇALAR LEDİ (Resim E - 1) kapalı.

EMİŞ LEDİ (Resim E - 2) kapalı.

#### Li lityum:

FIRÇALAR LEDİ (Resim E - 1) kapalı.

EMİŞ LEDİ (Resim E - 2) yanıyor.

KONFIGÜRASYON AYARLARINI MODİFİYE ETMEK İÇİN: "FIRÇA MOTORU" Şalterine basın (Resim E-1) AYARLARI KAYDEDİP ÇIKMAK İÇİN: "EMME MOTORU ŞALTERİ" ne basın (Resim E-2) Ayarlar yapıldıktan sonra, aşağıdaki tabloda belirtildiği gibi farklı makine fonksiyonlarına göre farklı batarya deşarjlar seviyeleri vardır:

Batarya deşarj gösterge ve fonksiyonları - model: B (DC 24V)					
Volt Batarya Tipi			Batarya test göstergesi LED'i	Fırça hareket göstergesi LED'i	
Pb-Asit	JEL	Li	Sinyal	Sinyal	HAREKET
24,0	24,0	>25,4	Yeşil LED ON	LED ON	Tüm fonksiyonlar çalışıyor
21,5	22,5	>23,5	Sarı LED ON	LED ON	Tüm fonksiyonlar çalışıyor
20,5	21,5	>22,6	Kırmızı LED ON	LED yanıp sönüyor	Fırça motoru çalışmıyor
20,0	21,0	<22,6	Kırmızı LED yanıp sönüyor	LED yanıp sönüyor	Fırça motoru ve emme motoru çalışmıyor

#### Modelle: BT (DC 24V ÇEKME İLE)

BATARYA BAŞLANGIÇ KONFIGÜRASYON MODUNA GİRMEK İÇİN:

1) Aynı anda "HIZI DÜŞÜRÜN" (Resim C-2-) ve "EMİŞ MOTORU ŞALTERİ" (Resim C-5) tuşlarına anahtarı çevirip makineyi açtıktan sonra (Resim D-1) 2 saniye içinde basın.

Hız göstergesinin ikinci LED'i (Resim C-3B) on konumuna gelecektir.

2) "EMME MOTOR ŞALTERİNE" (Resim C-2+) bir önceki işlemden 5 saniye önce basın, artık konfigürasyon moduna girdiniz. Batarya güç test LED'i yeşil ve sarı yanacaktır.

KONFIGÜRASYON AYARLARI FIRÇA MOTORU SİYAL LEDİNDE GÖRÜNÜR HALE GELİR:

1) Göstergesi ayar tiplerini gösteren ilk iki LED (Resim C-3A, 3B) ON konumunda olmalıdır:

2) Batarya tipini gösteren üçüncü ve dördüncü LED'ler (Resim C-3C,3D): Pb-Asit bataryalar için yıl-

nızca üçüncü LED ON konumunda kalır (Resim C-3C) JEL bataryalar için her iki LED ON konumunda olmalıdır. (Resim C-3C, 3D)

3) Li tipi aküleri seçmek için 2 saniye süre ile "FİRÇA ÇALIŞTIRMA" (Resim C - 4) tuşu ile "ASPIRATÖR ÇALIŞTIRMA" (Resim C - 5) tuşuna, üçüncü LED (Resim C - 3C) ile dördüncü LED (Foto E - 3D) sönene kadar eş zamanlı basın.

KONFIGÜRASYON AYARLARINI MODİFİYE ETMEK İÇİN:

1) "HIZ ARTIR" (Resim C-2+) ve "HIZ AZALT" (Resim C-2-) tuşları gösterge müdahale girişini ayarlamak için kullanılır, böylece ilk hız gösterge LED'i ON konumuna gelir (Resim C-3C-3D);

2) "FİRÇA MOTOR ŞALTERİ" (Resim C-4) PB-Asit bataryalar için, "EMME MOTOR ŞALTERİ" (Resim C-5) JEL bataryalar için kullanılır.

AYARLARI KAYDEDİP ÇIKMAK İÇİN:

Aynı anda "HIZI DÜŞÜR" (Resim C-2-) şalteri ve "EMME MOTORU ŞALTERİ" (Resim C-5) aynı anda basın.

Ayarlar yapıldıktan sonra, aşağıdaki tabloda belirtilmiş gibi farklı makine fonksiyonlarına göre farklı batarya deşarjlar seviyeleri vardır:

Batarya deşarj gösterge ve fonksiyonları - modelle: BT (DC 24V ÇEKME İLE)					
Volt Batarya Tipi			Batarya test gösterge LED'i	Fırça hareket gösterge LED'i	
Pb-Asit	JEL	Li	Sinyal	Sinyal	HAREKET
24,0	24,0	>25,4	Yeşil LED ON	LED ON	Tüm fonksiyonlar çalışıyor
21,5	22,5	>23,5	Sarı LED ON	LED ON	Tüm fonksiyonlar çalışıyor
20,5	21,5	>22,6	Kırmızı LED ON	LED yanıp sönüyor	Fırça motoru çalışmıyor
20,0	21,0	<22,6	Kırmızı LED yanıp sönüyor	LED yanıp sönüyor	Fırça motoru ve emme motoru çalışmıyor

Konfigürasyon prosedürü tamamlamadığınız takdirde orijinal olarak atanmış ayarlar aktif halde kalacaktır. Verilen ayarlarla ilgili sıkıntı yaşama ilgili sıkıntı yaşanması durumunda destek merkezini arayıp teknisyen çağırmanızı tavsiye ederiz. Elektronik kartı açmayın ya da kurcalamayın.

### 5.3. BATARYA ŞARJ CİHAZI KONFIGÜRASYONU

Verilen ayarlarla ilgili sıkıntı yaşama ilgili sıkıntı yaşanması durumunda destek merkezini arayıp teknisyen

çağırmanızı tavsiye ederiz. Makine üzerinde JEL bataryalar için konfigüre edilmiş batarya şarj cihazı bulunmaktadır. Tedarik edilen üreticinin ilgili kılavuzunu esas alın.

Makine fabrikada Akü ve Akü Şarj Ünitesi ile donatılmış ise, makinenin ve akü şarj ünitesinin ayarları üretici tarafından gerçekleştirilir.

Donanımda değişiklik olması, başka bir ifade ile akü ve akü şarj ünitesi türünün farklı olması durumunda, hem makinenin ayarı hem de akü şarj ünitesinin şarj eğrisinin ayarlanması için her zaman yetkili servis merkezine başvurulması tavsiye olunur.

Genel ilke olarak, aşağıda sıralanan kriterler geçerlidir:

**Pb-asit e JEL** aküleri için: şarj akımı, Ah-C20 cinsinden kapasitenin yaklaşık %10/12'si

**Lityum** aküleri için: şarj akımı, Ah cinsinden kapasitenin yaklaşık %40'

**Belirtilen hususlara uyulmaması, aküde ciddi hasara ve garantinin hükümsüz hale gelmesine neden olabilir.**

### 5.4. MAKİNENİN HAZIRLANMASI

Makineyi çalıştırmadan önce çalışılacak ortamın gerektirdiği veya deterjan üreticisinin önerdiği kişisel koruma ekipmanını temin ediniz, eldiven takınız ve ayakkabı (terlik olmamalı) giyiniz.

Çalışmaya başlamadan önce aşağıdakileri uygulayınız. Daha ayrıntılı bilgi için kılavuzdaki ilgili bölümlere başvurabilirsiniz.

Bataryanın şarj durumunu kontrol edip gerekirse bataryayı şarj ediniz. Çalışılacak yüzeye ve amaca uygun olan fırçaları veya sıyırıcı diskleri (cılalama diskleri ile birlikte) monte ediniz.

Saugmobili monte ediniz, saugmobilin vakum hortumuna sıkıca takılı olmasına ve kurulama lastiklerinin çok fazla yıpranmış olmamasına dikkat ediniz.

Kirli su tankının boş olduğundan emin olunuz, değilse tamamen boşaltınız.

Deterjan salgılama düğmesinin kapalı olduğuna emin olunuz.

Deterjanlı su tankını arkadaki delikten temiz su ve uygun miktarda köpürmeyen deterjan ile doldurunuz. Pizin ağzı ile sıvı seviyesi arasında 7 cm boşluk bırakınız.

Olası risklere karşı herhangi bir engelle karşılaşmama için geniş bir alanda önceden test sürüşleri yapınız. Temizlikte en iyi sonucu elde etmek ve ekipmanların ömrünü uzatmak için aşağıdaki basit ancak önemli işlemleri yapınız.

Çalışma alanının boş olmasına dikkat ediniz, yüzey

çok genişse birbirine paralel dikdörtgenlere bölerek çalışınız.

Düz ilerleyerek çalışmanızı ve temizlenen yerlerden tekrar geçmemeniz için en uzak noktadan başlamanızı tavsiye ederiz.

## **6. MAKİNEYİ ÇALIŞTIRMA**

### **6.1. BATARYALARIN ŞARJ EDİLMESİ**

İlgili bölümde açıklandığı gibi şarj cihazını kontrol ederek kullanıma hazırlayınız.

Batarya bağlantısını (tutacağı olanı) makinenin güç bağlantısından çıkararak şarj cihazına bağlayınız.

Bağlantıları asılırken elle tutunuz, asla kablosundan tutarak çekmeyiniz.

Eğer makinede Pb-asit batarya kullanılıyorsa mutlaka iyi havalandırılan bir ortamda üst tankı kaldırarak ve batarya kapağını açarak şarj ediniz.

Batarya üreticisinin kullanım ve güvenlik kılavuzunda belirtilen adımları takip ediniz. (batarya bakım bölümüne bakınız)

Eğer bakım gerektirmeyen jel batarya kullanıyorsanız aşağıdaki işlemleri uygulayınız.

Makine düzenli olarak kullanılıyorsa:

Makinenin kullanılmadığı zamanlarda bataryayı mutlaka şarj cihazına bağlayınız.

Makine uzun süre kullanılmıyorsa:

Son kullanımdan sonra bataryayı şarja takınız ve ertesi gün bataryayı şarj cihazından çıkarınız.

Makineyi kullanmadan bir gün önce bataryayı yeniden şarj ediniz.

Bataryanın, çalışırken ara verilerek ve tam dolmadan şarj edilmemesi tavsiye edilir.

Eğer makinede Pb-asit batarya kullanılıyorsa bataryanın bölmelerindeki sıvı yoğunluğunu düzenli olarak ölçmek için hidrometre kullanınız: Eğer bir veya bir kaç bölme boş diğerleri tamamen dolu ise batarya hasar görmüş demektir. Bu durumda bataryanın değişmesi veya tamir edilmesi gerekir.(batarya bakım kılavuzuna bakınız.)

Batarya kapağını kapatıp üst tankı indiriniz.

Bağlantıları elle tutunuz kabloları kullanarak çekmeyiniz.

Bataryayı tekrar makineye bağlayınız.

### **6.2. SAUGMOBİL VE SIÇRAMAYI ÖNLEYİCİ, KORUYUCU ÜNİTENİN MONTAJI VE YERİNDEN ÇIKARILMASI**

Saugmobil makinenizin mükemmel bir biçimde kurulum işlemi yapmasını sağlayan en önemli parçasıdır.

#### **6.2.1. SAUGMOBİL MONTAJI**

Saugmobil montajını yaptığınız süre boyunca makinenizi kaldırmak zorundan kalmamanız için kaldırma sistemini aşağıya doğru indiriniz.

Saugmobilin üzerindeki iki çelik mili saugmobil destek ünitesi üzerindeki özel hortumlara takınız. Millerin yerlerine tam olarak yerleştikten emin olunuz.

Saugmobilin içindeki deliğe boruyu geçiriniz.

#### **6.2.2. SAUGMOBİLİN YERİNDEN ÇIKARILMASI**

Saugmobil montajını yaptığınız süre boyunca makinenizi kaldırmak zorundan kalmamanız için kaldırma sistemini aşağıya doğru indiriniz.

Vakum hortumunu saugmobil gövdesinden çıkarınız. Yer temizleyicisini olduğu yerden çıkarınız.

#### **6.2.3. SAUGMOBİL KAYIŞININ MONTAJI**

Ön ve arka metal şeritleri vidaları deliklere takarak uygun pozisyona getiriniz. Ön kapağı (su delikleri olan) ve arka kapağı (su delikleri olmayan) düzgün yerleştirildiklerinden emin olup yerlerine takınız ve vidaları iyice sıkıştırınız.

#### **6.2.4. SAUGMOBİL KAYIŞININ YERİNDEN ÇIKARILMASI**

Saugmobil gövdesindeki vida ve civataları gevşetip yerinden çıkarınız. Kayışları metal şeritlerden çıkartınız.

#### **6.2.5. SAUGMOBİLİN AYARLANMASI**

Gövdedeki mil vidası ile saugmobilin eğimini makinenin dikey eksenini göz önünde tutarak ayarlayınız. Saugmobilin arka tekerleklerine bağlı olan saugmobilin iki tarafındaki tutamaç saugmobilin eğimini ayarlama kullanılır.

Saugmobili düzgün bir biçimde ayarlamak için arka kayış sallanırken kıvrılır ve zemine 45°lik bir açı oluşturur.

Makine çalışırken, topuzlar kayışların eğimini ayarlamak için kullanılabilir. Topuz sıkıştırıldığında eğim artar, gevşetildiğinde ise eğim azalır.

Saugmobil bütün yüzey boyunca aynı şekilde kuru olmalıdır. Saugmobilde nemli beneklerin olması saugmobildeki suyu çekme özelliğinin eşit miktarda olmadığını gösterir. Bu durumda, ayar topuzlarını kurulum işlemi düzgün hale getirmek için istediğiniz yöne çeviriniz.

#### **6.2.6. SIÇRAMAYI ÖNLEYİCİ, KORUYUCU ÜNİTENİN MONTAJI, YERİNDEN ÇIKARILMASI VE AYARI**

Siçramayı önleyici ve koruyucu ünite yenilikçi bir bağlantı sistemiyle donatılmıştır. Siçramayı önleyici ve koruyucu üniteyi yukarı kaldırmak ya da indirmek için tek yapmanız gereken üniteyi çekmek ve istediğiniz seviyeye getirdikten sonra iterek yerine takmaktır. Üniteyi yerine takmak için plastik bir tokmaktan yararlanabilirsiniz.

#### **6.3. AKSESUARLARIN MONTAJI, YERİNDEN ÇIKARILMASI VE AYARLANMASI (FIRÇA, KAZIYICI VE PED SÜRÜCÜ DISK)**

△ Makinenizi fırça, kazıyıcı, aşındırıcı disk tam olarak yerine takılmadan kesinlikle çalıştırmayınız.

### **14.3.1. AKSESUARLARIN MONTAJI**



Fırça plakasının havada olduğundan emin olunuz. Eğer havada değilse plakayı kaldırmak için ilgili bölümde belirtilen talimatlara uyunuz.

Makinenin anahtarının kapalı olduğundan emin olunuz. Fırçaları (ya da aşındırıcı disklerin takılı olduğu yönlendirici diskleri) fırça plakasının altındaki bağlantı noktalarına yaklaşınız. Yıkama plakasının aşağı doğru indirin ve fırçaları döndürün. Böylece, fırçalar/diskler otomatik olarak uygun yere takılmış olacaktır.

△ Fırça kıllarının uzunluğunun 1cm'den daha az olmadığından emin olunuz.

△ Disklerin kalınlığının 1cm'den daha az olmadığından emin olunuz.

İyice aşınmış fırçaların ya da fazla incelmış disklerin kullanılması makineye ve zemine zarar verebilir.

Makineyi kullanmaya başlamadan önce düzenli aralıklarla fırça ya da disklerin durumunu kontrol ediniz.

### 6.3.2. AKSESUARLARIN YERİNDEN ÇIKARILMASI YA DA DEĞİŞTİRİLMESİ

Fırça plakasının havada olduğundan emin olunuz. Eğer havada değilse plakayı kaldırmak için ilgili bölümde belirtilen talimatlara uyunuz.

Makinenin anahtarının kapalı olduğundan emin olunuz. Ellerinizle fırça plakasının altında fırçaları (ya da diskleri) tutarken, fırçaları (ya da diskleri) çalıştıkları yöne doğru çevirip aşağıya doğru çekiniz. Böylece fırçalar (ya da diskler) plakadan kurtulmuş olur.

### 6.3.3. AKSESUARLARIN AYARLANMASI

Fırçalar ya da kazıyıcı diskler (aşındırıcı diskleri olan) zemin üzerinde çalışırken mutlaka yatay vaziyette dümdüz olmalıdır. Aksi takdirde, o kullanımdan en iyi sonucu almak mümkün olmayacaktır ve fırça ya da sürücü disk düzensiz bir şekilde aşınacaktır. Fırça ünitesini ayarlamak zordur. Bu yüzden ayar yapmak gerektiğinde, düzgün bir biçimde ayarlama yapamıyorsanız yetkili bir kişiye başvurunuz.

Fırçanın ya da diskin eğimini değiştirmek için fırça ünitesinin kamının ayarlanması gerekir. Kamlar fabrikada ayarlanır ve ilk kullanımda ayar yapılmasına gerek yoktur.

Plaka destek sistemindeki sıçramayı önleyici ve koruyucu üniteyi yerinden çıkarttığınızda kullanan kişiye göre sol kaması olan bir/iki adet vidaya ve makinenin sağ tarafında yer alan kam sistemi olan iki vidaya ulaşabilirsiniz.

Fırçaların eğimini, makinenin dikey ev yatay eksenine bağlı olarak değiştirebilen kamları döndürmek için vidaları gevşetiniz.

Arka kam kullanılarak makinenin sağ tarafından fırçanın eğimi makinenin dikey eksenine göre ayarlanabilmektedir. Eğer makinenin sol tarafında iki adet kam varsa fırça eğimini ayarlamak için sol taraftaki kamlardan arka tarafta yer alanın da kullanılması gerekir.

Sağ (ön) ve solda (iki adet varsa ön) yer alan kamlar fırçaların eğimini makinenin yatay eksene göre ayarlamak için kullanılırlar.

Fırça ünitesinin ayarının düzgün bir biçimde yapılabilmesi için aşağıdaki talimatlara mutlaka uyunuz; Fırça ünitesini tamamen aşağıya indiriniz.

Sıçramayı önleyici ve koruyucu üniteyi yerinden çıkarınız. Makinenin her iki tarafında yer alan kamların vidalarını gevşetiniz.

Makinenin fırça ünitesini stabil hale getirmek için makinenizi yaklaşık 20 dakika çalıştırınız.

### 6.4. DETERJAN SOLÜSYON TANKININ DOLDURULMASI VE BOŞALTILMASI

Suyun veya deterjanın sıcaklığı 50C°'yi geçmemelidir. Doldurmadan önce deterjanlı su tankını mutlaka boşaltınız.

Doldurma5.a işlemi için:

-Makinenin arkasındaki kapağı açınız.

-Kapakla su seviyesi arasında 7 cm boşluk kalmalıdır.

-Tedarikçinin tavsiye ettiği oranda deterjan ilave ediniz.

-Sadece temizlenecek yüzeye ve kire uygun olan ürünleri kullanınız.

-İlgili bölümde ve deterjan kutusunda yazan güvenlik kurallarına uyunuz.

-Uygun deterjanların listesini makine üreticisinden temin edebilirsiniz.

-İçte köpük oluşumunu engellemek için önce suyu tanka doldurunuz daha sonra deterjanı ekleyiniz.

-Su hortumunu açıkta bırakmayınız, kullanmadığınızda hortumun tamamını tankin içine sokunuz. Aksi halde hortumun hareketi makinenin hassas parçalarının ıslanmasına yol açabilir.

-Tankin kapağını kapatınız.

Boşaltmak işlemi için:

-Makinenin arkasında altta bulunan vanayı açınız ve su tamamen boşalana kadar bekleyiniz.

-Vanayı sıkıca kapatınız.

### 6.5. KIRLI SU TANKININ BOŞALTILMASI

Kirli su ulusal düzenlemelere uygun olarak boşaltılmıdır. Söz konusu yönetmeliklere uyulmasından tamamıyla kullanıcı sorumludur.

Deterjanlı su bittikten sonra tekrar doldurmadan önce kirli su tankını mutlaka boşaltınız.

Bunun dışında kirli su tankı, her uygun görüldüğünde hatta çalışırken ara verildiğinde bile boşaltılabilir.

Kullanıcıların sağlık problemleriyle karşılaşmaması ve makinenin zarar görmemesi için kirli su tankının kaldırılmadan önce boş olmasına dikkat ediniz.

Kirli su tankının hacmi deterjanlı su tankının hacminden daha fazla olduğundan vakum motoru için tehlike arz edebilecek bir durum yoktur. Kirli su seviyesinin çok yüksek olması halinde ise güvenlik şamandırası vakum motorunu kapatır.

Eğer tankların tabanından su veya köpük sızıyorsa derhal vakum motorunu kapatıp kirli su tankını bo-

şaltınız.

Tanki boşaltmak için:

Makineyi suyu boşaltabileceğiniz tuvalet gibi uygun bir yere taşıyınız.

Makineyi kapatıp anahtarı panelden çıkarınız.

Hortumu çözüp yüksekte tutmaya dikkat ederek kapağı açınız.

Hortumu eğerek suyu boşaltacağınız yere doğru tutunuz.

Boşaltma işlemini hortumu kaldırmak sureti ile istediğiniz an durdurabilirsiniz.

Tankin içinde kalan artık maddeleri kontrol ediniz, eğer gerekliyse kapağı ve üstteki huniyi kaldırıp kontrol deliğinden tankin içini temizleyiniz.

Huniyi dikkatlice kontrol deliğine yerleştirip kapağı sıkıca kapatınız.

Boşaltma hortumunu sıkıca kapatıp makinenin arkasına asınız.

Tankin üst kapağı ve boşaltma hortumunun kapağı hava geçirmeyecek şekilde kapatılmalıdır, aksi halde sonradan oluşabilecek basınç kaybı kurulama performansını düşürebilir.

## 6.6. MAKİNENİN SÜRÜŞÜ

Kontrol panelinin altında yer alan güç ve şarj bağlantılarını kontrol ediniz. Kontak anahtarını takip çeviriniz. Kontrol ünitesiyle batarya şarj durumunu kontrol ediniz, istediğiniz hız ayarını seçiniz, fırça ve vakum kontrol anahtarını çalıştırınız. Makinenin arkasındaki deterjan dozaj kolunu aşağı indirerek solüsyon musluğunu açınız, saugmobil kontrol kolunu aşağı indirerek vakum ünitesini indiriniz. Fırça plakası kontrol koluna ayağınızla müdahale ederek yıkama ünitesini çalıştırınız. İleriye gitmek için ileri gitme kolunu yukarı kaldırınız, geri gitmek istiyorsanız kolu aşağıya doğru çekiniz. Otomata zarar vermeme için geri gitmeden otomati kaldırınız.

## 6.7. ÇALIŞMA METODU

### 6.7.1. HAZIRLIK VE UYARILAR

Süpürge veya elektrik süpürgesi kullanarak yerdeki kolay temizlenebilir tozları temizleyiniz. Aksi halde yerdeki toz saugmobilin etkili bir şekilde çalışmasını engeller ve kurulama performansını düşürür.

Makine sadece eğitimli kişiler tarafından kullanılmalıdır.

### 6.7.2. KONTROL PANELİNDEKİ ARAÇLAR

-Kontak anahtar: Makineyi açıp kapatmak için kullanılır.

-Yön değiştirme kolu: İleri veya geri gitmek için kullanılır.

-Hız ayar düğmesi: Pedala sonuna kadar basıldığında makinenin ne kadar hız yapacağı ayarlanır.

-Fırça düğmesi: Fırça hareket motorunu çalıştırır.

-Fırça pozisyonu düğmesi: Fırça ünitesini çalışırken indirmek makine kullanılmadığında ise kaldırmak için

kullanılır.

-Vakum düğmesi: Vakum motorunu çalıştırmak için kullanılır.

-Deterjanlı su akışı ayar düğmesi: Yüzeze uygulanacak deterjanlı su miktarı ayarlanır. (Yukarı doğru maksimum, aşağı doğru minimum)

-Batarya şarjı kontrol cihazı: Batarya bitene kadar ışıklar sırayla söner. Kırmızı ikaz ışığı yandığında fırça motorunu kapatınız, deterjan akışını durdurunuz, yüzeyde kalan suyu çektikten sonra makineyi bataryayı şarj edeceğinize yere götürünüz. Bu işlemler yapılmazsa fırça motoru otomatik olarak durdurulur. Böyle bir durumda makine hemen durdurulmazsa, tüm fonksiyonlar otomatik olarak duracak ve makineyi elle taşımak zorunda kalacaksınız.

Şarj seviyesi çok düşükse (bataryanın kullanma kılavuzuna bakınız) bataryalar onarılmayacak şekilde zarar görmüş olabilir. Makineyi çalıştırıp kapatarak veya başka bir yöntemle bataryayı boşaltmaya çalışmayınız. Sınırın altında boşaltmanız zararlı olabilir.

Sıradışı bir durumda, örneğin makineye yeterince güç gitmiyorsa ve güvenlik önlemleri devreye girmiyorsa makineyi derhal kapatınız ve sorun giderme kısmındaki talimatlara veya kontrol için ilgili teknisyene başvurunuz

### 6.7.3. DİREKT FIRÇALAMA / AZ KIRLI YÜZEYLER İÇİN

Tek geçişte yüzey temizlenir ve kurulur.

Makineyi daha önce anlatıldığı gibi kullanıma hazırlayınız.

Kontrol panelinin altında bulunan güç ve batarya bağlantılarını kontrol ediniz.

Makineyi çalıştırınız.

Kontrol ünitesi aracılığıyla batarya şarj durumunu kontrol ediniz. Şarjı yeterli ise istediğiniz hız kademesini seçiniz. Fırça kontrol anahtarını ve vakum kontrol anahtarını çalıştırınız. Şimdi makinenin arkasındaki solüsyon bölmesini, deterjan dozaj kolunu aşağı indirerek açınız. Saugmobil kontrol kolunu aşağı indirerek vakum ünitesini aşağı indiriniz. Fırça plakası kontrol koluna ayağınızla müdahale ederek yıkama ünitesini çalıştırınız. İleriye gitmek için ileri gitme kolunu yukarı kaldırınız, geri gitmek istiyorsanız kolu aşağıya doğru çekiniz.

Deterjanlı su olmadan makineyi asla kullanmayınız, aksi halde zemin zarar görebilir.

### 6.7.4. AŞAMALI OVALAMA / ÇOK KIRLI YÜZEYLER İÇİN

Temizleme ve kurulama birkaç turda yapılır.

Makineyi daha önce anlatıldığı gibi kullanıma hazırlayınız.

Kontrol panelinin altında yer alan güç ve şarj bağlantılarını kontrol ediniz. Kontak anahtarını takip çeviriniz.

Kontrol ünitesiyle batarya şarj durumunu kontrol ediniz, istediğiniz hız ayarını seçiniz, fırça ve vakum kontrol anahtarını çalıştırınız. Makinenin arkasındaki deterjan

dozaj kolunu aşağı indirerek solüsyon musluğunu açınız, saugmobil kontrol kolunu aşağı indirerek vakum ünitesini indiriniz. Fırça plakası kontrol koluna ayağınızla müdahale ederek yıkama ünitesini çalıştırınız. İleriye gitmek için ileri gitme kolunu yukarı kaldırınız, geri gitmek istiyorsanız kolu aşağıya doğru çekiniz. Yön değiştirme kolunu ileri gidiş pozisyonuna getiriniz. Makineyi durdurmak için freni kullanınız.

Yüzeyi kurulamak için daha önce bahsedilen talimatlara bakınız.

Deterjanlı su olmadan makineyi asla kullanmayınız, aksi halde zemin zarar görebilir.

### **6.7.5. OVALAMA SONRASI YAPILMASI GEREKENLER**

Deterjan akışını kesiniz.  
Fırçayı kaldırıp fırça motorunu durdurunuz.  
Yüzeyde kalan su izlerini tamamen kuruladıktan sonra birkaç saniye bekleyiniz ve saugmobili kaldırarak vakum motorunu kapatınız.  
Tankları boşaltmak üzere makineyi uygun bir yere götürünüz.  
Tankları boşaltıp temizleyiniz.  
Anahtarı kullanarak makineyi kapattıktan sonra anahtarı çıkarınız.  
Gerekirse bataryayı şarj ediniz. (ilgili bölüme bakınız.)

### **6.8. AC 230V (?)**

## **7. BAKIM BİLGİLERİ**

(?)

### **7.1. TANKLAR**

İlgili bölümlerde açıklandığı gibi tankları boşaltınız. Dipte kalan artıklar tamamen temizlenene kadar tankı su ile çalkalayıp suyu boşaltınız. Bir hortum yardımıyla bu işlemi yapabilirsiniz.  
50°C'den daha sıcak su, yüksek basınçlı bir temizleyici veya çok kuvvetli spreyler kullanmak tanklara ve makineye zarar verebilir.

Tankların kapağını açık bırakınız (sadece makine kullanılmadığı zaman). Böylece tankların içi kuruyacak ve kötü koku oluşumu önlenecektir.

### **7.2. VAKUM HORTUMLARI**

Makinenin arkasındaki ikaz lambasının vidalarını açarak tutacak keseyi çıkarınız.  
Vakum hortumunu saugmobilden ayırınız. Keseyi çıkarıp hortumun tamamını çıkarınız.  
Artık hortumu yıkayarak temizleyebilirsiniz.  
Hortumu tekrar yerine sokunuz. Hortum yerleştikten sonra vidaları sıkarak keseyi kapatınız.  
Hortumu yeniden saugmobile takınız.

### **7.3. SAUGMOBİLLER**

Saugmobili çıplak elle tutmayınız. Eldiven takarak işlemi uygulayınız.

Saugmobili makineden ayırarak fırça veya sünger yardımı ile suyla yıkayarak temizleyiniz.

Katı atık toplama bölümünü kontrol edip gerekirse temizleyiniz. Aynı şekilde iki vakum hortumunu da (giriş-çıkış) kontrol ediniz. Hortumların çapları birbirinden farklıdır. Böylece hem yer seviyesinde daha çok vakumlama yapılabilir (kirli su tankından kontrol bölümüne küçük çaplı hortum) hem de yerde bulunması olası kaba kirlerin tüm hortumu (geniş çaplı hortum saugmobilden kontrol bölümüne) çabucak tıkaması engellenir. Temizlik bittikten sonra kontrol bölümünün kapağının sıkıca kapanmasına dikkat ediniz. Kapak iyi kapanmazsa makine iyi kurulama yapamayabilir.

Yüzeye temas eden lastiklerin aşınıp aşınmadığını kontrol ediniz. Bu lastikler yüzeydeki deterjanı ve suyu sıyırıp bu alanı izole ederek vakum motorunun daha rahat vakumlama yapmasını sağlar. Böylece makine daha iyi kurulama yapar. Bu şekilde uzun süre çalışıldığında lastikler aşındığından etkili kurulama yapılamaz. Bu nedenle saugmobil lastikleri değiştirilmelidir. Aşınmış kayışları değiştirmek için ilgili bölümdeki talimatları uygulayınız.

### **7.4. AKSESUARLAR**

Fırçaları ve sıyrıcı diskleri çıkarıp temizleyiniz.  
Yüzeye veya makineye zarar vermemek için herhangi bir yabancı cismin sıkışıp sıkışmadığını kontrol ediniz. Çalışırken fırçanın yüzeyde düz durmasına özen gösteriniz. Aşınma olup olmadığını düzenli olarak kontrol ediniz. Gerekirse çalışma eğimini ayarlayınız.  
Sadece üretici tarafından onaylanan aksesuarları kullanınız, diğer ürünleri kullanmak çalışırken tehlike arz edebilir.

### **DETERJAN SOLÜSYON FİLTRESİ**

Deterjanlı su tankının boş olduğundan emin olunuz.  
Makinenin arka alt kısmında bulunan filtreyi kontrol edip temizleyiniz. Gerekirse filtreyi su ile yıkadıktan sonra fırçalara deterjanlı su akışının sağlanıp sağlanmadığını tekrar kontrol ediniz.  
Çalışırken sızıntı yapmasını önlemek için filtreyi iyice sıkıştırınız.

### **7.5. MAKİNE GÖVDESİ**

Makinenin dışını temizlemek için sünger, yumuşak bir bez veya çok kirli ise yumuşak bir fırça kullanınız. Makinenin darbeye dayanıklı sert yüzeyinde çalışırken oluşabilecek çizikleri görmek zordur. Ancak aynı nedenle yüzeydeki zor kirleri çıkarmak çok kolay olmayabilir. Bu durumda buhar makineleri kullanılabilir fakat makine kesinlikle su ile yıkanmamalı veya yüksek basınçlı bir temizleyici ile temizlenmemelidir.

### **7.6. BATARYALAR**

## **PB Asit Bataryalar**

Bakım işlemlerini bu kılavuzda belirtilen ve üreticinin verdiği tüm talimatlara uyarak yapınız. Bataryanın plakalarının (tam olarak asit solüsyonla dolmayan) hava ile teması oksitlenmeye yol açar ve çalışma kapasitesini iyileştirilmez şekilde düşürür.

Asit solüsyon sızıntısı makineyi çürütebilir. Batarya için üreticinin önerdiği ve uygun olan şarj cihazlarını kullanınız.

Patlama riskine karşı bataryaları her zaman iyi havalandırılan bir odada şarj ediniz.

## **Jel**

Jel veya bakım gerektirmeyen başka tip bataryaların kullanılması özellikle tavsiye edilir.

**Her iki durumda da, akülerin uzun bir süre boyunca kullanılmamaları durumunda, aküleri sökün ve kullanılan akü türü için öngörülen süre limitleri dahilinde tekrar şarj edin (genelde tedbir amaçlı olarak, Pb-asit/GEL/AGM aküleri için azami 3 ay, Li-ion aküler için 6 ay).**

**Üretici, işbu prosedürün yerine getirilmemesi nedeni ile akülerde meydana gelecek hasarlar ile ilgili herhangi bir sorumluluk kabul etmez.**

## **7.7. SIGORTALAR VE TERMAL DALGALAR**

Makine ciddi arızaları önlemek için koruyucu cihazları ile donatılmıştır. Ana elektrik panosunda (makinenin ön tarafında) iki çift genel güç sigortası (2x50A) vardır ve bunlar ciddi bir arıza halinde bataryadan gelen gücü keser.

Kontrol panelindeki komponentler bayonet sigorta (16A) ile korunur. Panelin altında ise, manuel ayarlanan üç ısıl kesici (40A, 44A, 4A) bulunmaktadır. Bunlar fırça motoru (40A), saugmobil kaldırma sistemi (44A) veya fırça ünitesi kaldırma sistemi (4A) üzerinde aşırı yük olduğunda harekete geçer (yukarıdan aşağı doğru).

Bu kesicilerden biri, özellikle makinenin kullanıldığı ilk birkaç hafta içinde devreye girerse bu makinede ciddi bir arıza olduğu anlamına gelmeyebilir. Ancak bu durum devam ederse bir teknisyene başvurmanız ve makineyi kontrol ettirmeniz tavsiye edilir.

## **7.8. PERİYODİK BAKIM**

Aşağıda açıklanan tüm işlemler için ilgili bölümlerde anlatılan talimatlara ve uyarılara dikkat ediniz.

### **7.8.1. GÜNLÜK İŞLEMLER**

Saugmobile monte edilmiş katı atık tankını temizleyiniz.

Fırçaları ve sıyrıcı diskleri (cila diskleri ile birlikte) çıkarıp temizleyiniz.

Temizlik aparatlarının çalışmasını veya hareketini engellenecek yabancı cisimler olup olmadığını kontrol ediniz.

Saugmobili kontrol ediniz: Lastikleri temizleyip aşınıp aşınmadıklarını kontrol ediniz.

Eğer Pb-asit bataryalar kullanılıyorsa batarya üreticisinin bakım talimatlarına uyunuz. Bataryayı şarj ediniz.

### **7.8.2. HAFTALIK İŞLEMLER**

Çamurluğu kontrol edip gerekirse değiştiriniz veya yüksekliğini yeniden ayarlayınız.

Saugmobil lastiklerini kontrol edip gerekirse değiştiriniz. Vakum hortumunun ve boruların tıkanıp tıkanmadığını kontrol ediniz. Saugmobil kontrol bölgesini açıp temizleyiniz.

Çalışırken fırçanın yüzeyde düz durmasına özen gösteriniz. Aşınma olup olmadığını düzenli olarak kontrol ediniz. Gerekirse çalışma eğimini ayarlayınız.

Deterjanlı ve kirli su tanklarını iyice temizleyiniz.

Pb-asit bataryalar ile çalışan modeller için: Elektrolit seviyesini kontrol ediniz. Batarya üreticisinin talimatlarına başvurunuz.

### **7.8.3. BELİRLİ ARALIKLARLA YAPILACAK İŞLEMLER**

Makinenin üretimi sırasında yapılan her türlü kalite testi başarı ile geçilmiş olsa da elektronik ve mekanik parçaların uzun bir süre sonra aşınması ve yıpranması kaçınılmazdır.

Makinenin güvenli ve sorunsuz şekilde çalışmaya devam edebilmesi için her yıl yetkili teknik servis tarafından (veya sektörde çalışan ve bu kılavuzda belirtilen hususları bilen bir uzman tarafından) kontrol edilmesini sağlayınız.

Makine problemlü yüzeylerde çalıştırılıyorsa ve düzenli bakım yapılmıyorsa uzun süreli bakımın daha sık yapılması tavsiye edilir.

## **7.9. TAVSİYE EDİLEN YEDEK PARÇALAR**

Sık yıpranan yedek parçaları stokunuzda bulundurarak ve bakımlarını yaparak makineyi en etkili şekilde kullanmaya devam edebilirsiniz. Yedek parça listesini bayiinizden temin edebilirsiniz.

## **8. İŞLETİM KONTROLLERİYLE İLGİLİ BİLGİLER**

### **8.1. MAKİNE ÇALIŞMIYOR**

- Makineye elektrik gelmiyor.
- Makinenin fişini prize takınız ve voltajı kontrol ediniz.
- > Makinenin ana anahtarı kapalı
- > Ana anahtarı açınız.

### **8.2. MAKİNE İLERİYE DOĞRU HAREKET ETMİYOR**

- Zeminin eğimi fazla dik.
- Makineyi manuel olarak daha düzgün bir zemine doğru itiniz.

### **8.3. FIRÇALAR DÖNMÜYOR**

- Fırça motorunun anahtarı seçili konumda değildir.
- Fırçaları aktif hale getirmek için düğmeye basınız.
- > Kullanıcı manivelası aktif halde değildir.
- > Kullanıcı manivelasını çekiniz.
- Bağlantı kayışı hasar görmüş.
- Kayışı değiştiriniz.
- > Fırça motoru hasar görmüş.
- > Fırça motorunu değiştiriniz.

#### 8.4. YETERSİZ YA DA GEREĞİNDEN FAZLA DETERJAN

- Deterjan solüsyon tankı boş.
- Deterjan solüsyon tankını kirli su tankını boşalttıktan sonra doldurunuz.
- > Akış ayarlama manivelası kapalı ya da kapalıya yakın bir konumda.
- > Deterjan solüsyon akışını gerektiği şekilde arttırınız ve ayarlayınız.
- Deterjan besleme bölgesi tıkanmış.
- Tıkanıklığa neden olan maddeleri temizleyiniz.

#### 8.5. VAKUMLAMA YAPMIYOR

- Vakum hortumu saugmobile bağlı değil.
- Hortumu düzgün bir biçimde saugmobile bağlayınız.
- > Vakum hortumu ya da saugmobil tıkanmış.
- > Tıkanmaya yol açan maddeleri temizleyiniz.
- Vakum motoru kapalı
- Vakum motorunu çalıştırınız.
- > Vakum motoruna elektrik gelmiyor ya da vakum motoru yanmış.
- > Bağlantıları kontrol ediniz, herhangi bir problemle karşılaşıyorsanız motoru değiştiriniz.

#### 8.6. YETERSİZ VAKUMLAMA

- Kirli su tankının kapağı tam olarak kapalı değil.
- Kapağı sıkıca kapatınız.
- > Kirli su tankı tahliye hortum tapası tam olarak kapalı değil.
- > Tapayı sıkıca kapatınız.
- Vakum hortumu ya da saugmobil bölgesi tıkanmış.
- Tıkanmaya yol açan maddeleri temizleyiniz.

#### 8.7. FIRÇA MOTORU YA DA VAKUM MOTORU DURMUYOR

- Makineye gelen elektrik akımını keserek makineyi durdurun ve en yakın teknik servisi arayınız.

#### 8.8. SAUGMOBİL YETERİNCE İYİ ŞEKİLDE YIKAMIYOR YA DA SUYU ÇEKMIYOR

- Saugmobil uçları aşınmış ya da katı pislikleri sürgüklüyor.
- Saugmobil ağızlarını değiştirin ya da temizleyiniz.
- > Saugmobil ayarı doğru yapılmamış.
- > Saugmobilleri düzgün biçimde ayarlayınız.
- Vakum hortumu ya da saugmobil bölgesi tıkanmış.
- Tıkanmaya yol açan maddeleri temizleyiniz.

#### 8.9. ŞARJ CİHAZI ÇALIŞMIYOR

- Şarj cihazı çalışmaya başlamıyor.
- Şarj cihazının bataryaya bağlı olduğundan emin olunuz.

#### 8.10. BATARYALAR ŞARJ OLMUYOR YA DA ŞARJ TUTMUYOR

- Bataryalar yeni fakat performansını tam olarak kullanamıyor.
- Akümülatör maksimum performansına ancak 20-30 kez şarj edildikten sonra ulaşır.
- Bataryanın değişik elementleri arasında belirgin yoğunluk farkı var.
- Hasar görmüş bataryayı değiştiriniz.

Her zaman bataryaların ve batarya şarj cihazının kullanım ve bakım el kitabını okuyun. Eğer problem çözülemiyorsa, yetkili teknik müşteri hizmetleri ile iletişim kurun. Üretici bataryalar ve batarya şarj cihazından oluşan problemi çözmekte size yardımcı olamaz..

#### 9. GARANTI ŞARTLARI

Tüm aparatlarımız özenli denemelerden geçirilirler ve malzeme veya fabrikasyon hatalarına karşı 12 ay boyunca garantilidirler. Garanti satın alma tarihinden itibaren başlar. Satın alma tarihi olarak cihazın Satıcı tarafından teslim edildiği anda faturada belirtilen tarih geçerlidir. Üretici, garanti süresi dahilinde üretim kusurunun tespit edildiği anlaşılabilir parçaları ücretsiz değiştirmeyi ya da tamir etmeyi taahhüt eder. Malzemenin ya da üretimden kaynaklanmayan kusurlar Teknik Servis Merkezimiz ya da merkezimiz tarafından incelenmiş olup, sonuca bağlı olarak ücreti tahsil edilecektir. **Aşağıdakiler garanti kapsamı dışındadır:** kaza, nakliye, ihmal ya da uygunsuz muameleler, hatalı ya da usulsüz, yönerge kılavuzunda yer alan uyarılara uygun olmayan kullanım ve kurulum nedeni ile ve her halükârda makinenin çalışmasından ya da kullanımından kaynaklanmayan hasarlar. Tamir edilecek olan makine satın almayı kanıtlayan belge ve orijinal aksesuarları ile birlikte servis merkezine teslim edilmelidir; cihazın yetkisi kimselerce kurulanması ya da onarılması garantiyi hükümsüz kılar; kullanıcının orijinal faturayı (okunaklı ve eksiksiz) ibraz edememesi ya da makinenin şasisinin üzerinde yer alan seri numaralarının okunamaması garantiyi hükümsüz kılar. Arıza meydana gelmesi durumunda cihazının değiştirilmesi ya da garanti süresinin uzatılması söz konusu değildir. Onarım, Yetkili Teknik Servis Merkezimiz ya da merkezimiz bünyesinde gerçekleştirilmeli ve masrafları ile taşıma sorumluluğu kullanıcıya ait olması şartı ile sevk edilmelidir. **Garanti hareketli aksamın olası temizliğini, her türlü periyodik bakımı, olağan aşınmaya tabi parçaların onarılmasını ya da değiştirilmesini kapsamamaktadır.** Üretici, kılavuza uygun olmayan

kurulum ya da cihazın usulsüz kullanımı nedeni ile insan ya da eşyalarda meydana gelen hasarlardan dolayı hiçbir sorumluluk kabul etmemektedir.

### 9.1. BERTARAF ETME

Makine artık kullanılmayacaksa aküleri sökün ve **2013/56/EU** sayılı Avrupa Birliği standardında önceden belirlenen şekilde eko-uyumluluk düzenlemelerine uygun olarak bertaraf edin veya yetkili toplama merkezine atın.

Makineyi bertaraf etmek için kullanıldığı yerdeki yürürlükteki mevzuata uyun:

- makineyi şebekeden ayırın ve varsa sıvıları boşalttıktan sonra temizleyin;

- makineyi homojen materyal gruplarına ayırın (geri dönüşüm sembolüne göre plastikler, metaller, lastik, ambalaj). Farklı materyaller içeren parçalar için yetkililerle bağlantı kurun; her homojen grup geri dönüşüm yasalarına göre bertaraf edilmelidir.

Ek olarak özellikle çocuklar için tehlikeli olabilecek makine parçalarının çıkarılması önerilir.

### 9.2. BERTARAF ETME (WEE)



**Elektrikli ya da elektronik bir cihaz sahibi olan kişinin bu ürünü ya da elektrikli/elektronik aksesuarlarını ayrılmamış evsel atık olarak atması kanunen (elektrikli ve elektronik cihazların atıkları ile ilgili 2012/19/EU sayılı direktife ve bu direktifi yürürlüğe koyan AB üyesi devletlerin ulusal kanunlarına uygun olarak) yasaktır. Kişi bu ürünleri uygun toplama merkezlerinde bertaraf etmekle yükümlüdür.**

Bertaraf edilecek ürüne benzer yeni bir ürün satın alarak eski ürün direkt olarak dağıtıcıya teslim yoluyla elden çıkarılabilir.

Ürünü çevreye atmak hem çevreye hem de insan sağlığına ciddi zarar verebilir. Şekildeki sembol kentsel atık çöp bidonunu temsil etmekte olup cihazın çöpe atılmasını kesinlikle yasaklamaktadır.

**2012/19/EU** sayılı Avrupa Birliği direktifi ve farklı topluluk devletlerinin etkin kararnamelemlerindeki talimatlara uyulmaması idari açıdan yaptırıma tabidir.

- |        |   |        |   |
|--------|---|--------|---|
| 1.     | VŠEOBENÉ INFORMACE  | 6.7.5. | POSTUPY PO MYTÍ                                 |
| 1.1.   | CÍL MANUÁLU   | 6.8.   | ZVLÁŠTNÍ PRAVIDLA PRO POUŽITÍ MODELU AC 230V    |
| 1.2.   | TERMINOLOGIE A VYSVĚTLIVKY SYMBOLŮ                        | 7.     | INFORMACE O ÚDRŽBĚ                              |
| 1.3.   | IDENTIFIKACE VÝROBKU                                      | 7.1.   | NÁDRŽE  |
| 1.4.   | VLASTNÍ POUŽITÍ   | 7.2.   | SACÍ HADICE                                     |
| 1.5.   | TECHNICKÉ MODIFIKACE                                      | 7.3.   | SUŠÍCÍ LIŠTA                                    |
| 2.     | BEZPEČNOSTNÍ INFORMACE                                    | 7.4.   | PŘÍSLUŠENSTVÍ                                   |
| 2.1.   | ZÁKLADNÍ DOPORUČENÍ                                       | 7.5.   | KAROSERIE STROJE                                |
| 2.2.   | HLUČNOST A VIBRACE  | 7.6.   | BATERIE   |
| 3.     | INFORMACE O PŘEPRAVĚ                                      | 7.7.   | TEPELNÉ POJISTKY A JISTIČE                      |
| 3.1.   | NAKLÁDKA A PŘEPRAVA S OBALEM                              | 7.8.   | PRAVIDELNÁ ÚDRŽBA                               |
| 3.2.   | KONTROLA PŘI DODÁNÍ                                       | 7.9.   | DOPORUČENÉ NÁHRADNÍ DÍLY                        |
| 3.3.   | VYBALENÍ  | 8.     | INFORMACE O KONTROLE PROVOZU                    |
| 3.4.   | NAKLÁDKA A PŘEPRAVA: STROJ, BATERIE A NABÍJEČKA BATERIE   | 8.1.   | STROJ NEFUNGUJE                                 |
| 4.     | TECHNICKÉ INFORMACE                                       | 8.2.   | STROJ NEJEDE                                    |
| 4.1.   | OBECNÝ POPIS  | 8.3.   | KARTÁČE SE NEOTÁČÍ                              |
| 4.1.1. | STROJ   | 8.4.   | NEVYTÉKA NEBO VYTÉKÁ PŘÍLIŠ MÁLO MYCÍHO ROZTOKU |
| 4.1.2. | BATERIE   | 8.5.   | CHYBÍ SÁNÍ                                      |
| 4.1.3. | NABÍJEČKA BATERIE   | 8.6.   | MÁLO SÁNÍ                                       |
| 4.2.   | KONSTRUKCE A FUNKCE                                       | 8.7.   | MOTOR KARTÁČE NEBO MOTOR SÁNÍ SE NEZASTAVÍ      |
| 4.2.1. | STROJ   | 8.8.   | SUŠÍCÍ LIŠTY NEČISTÍ NEBO DOBŘE NESUŠÍ          |
| 4.2.2. | BATERIE   | 8.9.   | NABÍJEČKA BATERIE NEFUNGUJE                     |
| 4.3.   | PŘÍSLUŠENSTVÍ   | 8.10.  | BATERIE SE NENABÍJEJÍ NEBO NEVYDRŽÍ NABÍTĚ      |
| 5.     | INFORMACE O INSTALACI                                     | 9.     | ZÁRUČNÍ PODMÍNKY                                |
| 5.1.   | PŘÍPRAVA BATERIE  | 9.1.   | LIKVIDACE STROJE                                |
| 5.2.   | INSTALACE A PŘIPOJENÍ BATERIE                             | 9.2.   | LIKVIDACE                                       |
| 5.3.   | PŘÍPRAVA STROJE   | 9.3.   | LIKVIDACE ODPADU                                |
| 6.     | INFORMACE O POUŽÍVÁNÍ                                     |        |   |
| 6.1.   | NABÍJENÍ BATERIÍ  |        |   |
| 6.2.   | MONTÁŽ A DEMONTÁŽ SUŠÍCÍ LIŠTY A ZÁSTĚRKY PROTI ROZSTŘIKU |        |   |
| 6.2.1. | MONTÁŽ SUŠÍCÍ LIŠTY                                       |        |   |
| 6.2.2. | DEMONTÁŽ SUŠÍCÍ LIŠTY                                     |        |   |
| 6.2.3. | VÝMĚNA STÍRACÍCH GUM SUŠÍCÍ LIŠTY                         |        |   |
| 6.2.4. | NASTAVENÍ SUŠÍCÍ LIŠTY                                    |        |   |
| 6.2.5. | MONTÁŽ A DEMONTÁŽ ZÁSTĚRKY PROTI ROZSTŘIKU                |        |   |
| 6.3.   | MONTÁŽ A DEMONTÁŽ KARTÁČŮ A PADŮ (KOTOUČŮ)                |        |   |
| 6.4.   | NAPLNĚNÍ A VYPUŠTĚNÍ NÁDRŽE S MYCÍM ROZTOKEM              |        |   |
| 6.5.   | VYPUŠTĚNÍ SBĚRNÉ NÁDRŽE                                   |        |   |
| 6.6.   | OVLÁDÁNÍ STROJE   |        |   |
| 6.7.   | ZPŮSOB PRÁCE  |        |   |
| 6.7.1. | PŘÍPRAVA A UPOZORNĚNÍ                                     |        |   |
| 6.7.2. | OVLÁDACÍ PRVKY  |        |   |
| 6.7.3. | PŘÍMÉ MYTÍ NEBO MYTÍ LEHCE ŠPINAVÉ PODLAHY                |        |   |
| 6.7.4. | NEPŘÍMÉ MYTÍ NEBO MYTÍ VELMI ŠPINAVÉ PODLAHY              |        |   |

# 1. VŠEOBENÉ INFORMACE

## 1.1. CÍL MANUÁLU

Pro snadnější orientaci v manuálu a vyhledávání potřebných informací si přečtěte obsah umístěný na začátku manuálu.

Tento manuál byl vytvořen výrobcem stroje a tvoří nedílnou součást výrobku; jako takový musí být pečlivě uchován po celou dobu životnosti stroje. Zákazník se musí ujistit o tom, že personál obsluhující stroj, manuál důkladně přečetl a bude se důsledně řídit všemi uvedenými pokyny.

Pouze díky správnému používání stroje dle pokynů uvedených v manuálu může stroj vykazovat vynikající výsledky v oblasti bezpečnosti, výkonu, účinnosti a životnosti stroje, který je nyní ve vašem vlastnictví. V případě nesprávného dodržování těchto pravidel může dojít ke zranění obsluhy, k poškození stroje, umývané podlahy či prostředí, což nemůže být v žádném případě kladeno za vinu výrobcí.

Tento manuál se podrobně věnuje stroji a uvádí informace a popisy týkající se výhradně baterií a nabíječek (volitelné), které máme k dispozici.

Baterie a nabíječky jsou nezbytnou velmi důležitou součástí stroje, mají vliv na jeho funkčnost, co se týče dojezdu a výkonu. Pouze správná kombinace mezi těmito dvěma zařízeními (baterií a nabíječkou) umožňuje získat maximální výkon a zabraňuje velkým finančním ztrátám. Podrobné informace naleznete v příslušných manuálech pro baterie a nabíječky.

Nabíječky a baterie, které doporučujeme (volitelné), zajišťují nejlepší kombinaci se strojem a vyznačují se, kromě vynikající všestrannosti (nabíječky), vysokou kvalitou a prvotřídním výkonem ve své kategorii.

## 1.2. TERMINOLOGIE A VYSVĚTLIVKY SYMBOLŮ

Z důvodu větší přehlednosti, a aby byly adekvátně zvýrazněny různé aspekty popsaných pokynů, byly v manuálu použity následující pojmy a symboly, které jsou níže definovány a vysvětleny:

- **Stroj.** Tento pojem nahrazuje obchodní název výrobku, u kterém tento manuál pojednává.

- **Obsluha. Osoba, která stroj instaluje, uvede do provozu, seřizuje provádí údržbu, čištění a opravy nebo stroj přemísťuje.**

- **Technik.** Osoba, která je technicky vzdělaná, je znalá zákonů a předpisů, které umožňují provádět jakékoliv nezbytné zásahy. Tato osoba je schopna při instalaci a údržbě stroje rozeznat možná nebezpečí a předejít jim.

 **SYMBOL UPOZORNĚNÍ** Tyto informace jsou obzvláště důležité, abyste předešli poruchám stroje.

 **SYMBOL POZOR** Tyto informace jsou obzvláště důležité, abyste předešli vážnému poškození stroje a prostředí, ve kterém pracujete.

 **SYMBOL NEBEZPEČÍ** Tyto informace jsou obzvláště důležité, abyste předešli vážným (nebo nejvážnějším)

poraněním osob, poškození stroje a prostředí, ve kterém pracujete.

## 1.3. IDENTIFIKACE VÝROBKU

Identifikační štítek se nachází pod přístrojovou deskou a obsahuje následující informace:

 **Celková hmotnost** (hmotnost při max. zátěži)

 **Max. sklon při používání stroje: 2%**  
(max. sklon při přepravě 10%)

 **Výkon kartáče**

 **Výkon sání**

## 1.4. VLASTNÍ POUŽITÍ

Tento stroj je určen k použití např. v hotelech, školách, nemocnicích, továrnách, obchodech, kancelářích a penzionech.

Tento stroj je určen k mytí a sušení podlah: musí být používán na mytí a sušení podlah, které jsou rovné, pevné, horizontální, hladké nebo lehce drsné, musí být používán na jednodílné podlahy bez překážek, jak v civilních tak průmyslových budovách. Každé jiné použití je zakázáno. Prosíme vás o zvýšenou pozornost při pročítání informací v tomto manuálu týkajících se bezpečnosti práce.

Stroj na mytí a sušení podlahy nanáší na podlahu (předem nastavitelné množství) roztok vody a čisticího prostředku, zatímco kartáče odstraňují špínu z podlahy. Stroj je vybaven sacím zařízením – sušící lištou, kterou se podlaha dokonale vysuší. Podlahu zbavíme nečistot předními kartáči. Obě dvě funkce probíhají naráz, tj. při jednom projevu.

Vhodnou kombinací různých čisticích prostředků s různými typy kartáčů (nebo abrazivních kotoučů - padů) je stroj schopen se přizpůsobit všem kombinacím typů podlahy a nečistot.

## 1.5. TECHNICKÉ MODIFIKACE

Výrobce si vyhrazuje právo provést bez předchozího upozornění technické úpravy výrobku s cílem stroj zmodernizovat nebo technicky vylepšit. Z tohoto důvodu je možné, že se stroj, který vlastníte, může v některých detailech lišit od informací uvedených v obchodním katalogu, popř. od znázornění v tomto manuálu, což ale nemá žádný vliv na bezpečnost a informace zde uvedené.

## 2. BEZPEČNOSTNÍ INFORMACE

### 2.1. ZÁKLADNÍ DOPORUČENÍ

 **Předtím než přistoupíte ke spuštění, použití, údržbě, pravidelné údržbě stroje či k jakémukoliv jinému zásahu na stroji, tak si pozorně přečtěte „manuál – návod k použití stroje“.**

 **Důsledně dodržujte veškeré předpisy**



**obsažené v tomto manuálu a také předpisy týkající se baterií a nabíječek (s obzvláštním zřetelem na bezpečnostní pokyny).**

**Výrobce odmítá jakoukoliv odpovědnost za případné poranění osob či škody na majetku vzniklé v důsledku nedodržení výše zmíněných předpisů.**

⚠ Tento stroj musí být napájen výhradně nízkým bezpečným napětím, které odpovídá značení uvedenému na štítku s technickými údaji.

☞ Před spuštěním stroje se ujistěte, že každá část stroje je ve správné pozici.

⚠ Stroj může být používán pouze personálem, který byl za tím účelem patřičně zaškolen, který je schopen stroj ovládat a který byl pověřen tím, že bude stroj používat. Aby bylo zabráněno tomu, že bude stroj používán nepověřenou osobou, je třeba stroj bez zapalovacího klíče a zabrzděný umístit na místo, kam nemají nepovolané osoby přístup.

⚠ Tento stroj nesmí být používán osobami (včetně dětí) s omezenými fyzickými, smyslovými nebo mentálními schopnostmi nebo osobami s nedostatkem zkušeností a potřebných odborných znalostí. Děti by měly být pod dozorem, aby si nehrály se stroji.

⚠ Stroj se nesmí používat za jinými účely, než k jakým je výslovně uvedeno. Posuďte typ budovy, ve kterém bude stroj používán, a dodržujte pečlivě bezpečnostní pokyny a podmínky platné v této budově.

☞ Nepoužívejte stroj ve špatně osvětlených prostorách, výbušných prostředích, v prostředí se zdraví škodlivými nečistotami (prach, plyn atd.), na silnicích nebo veřejných komunikacích a všeobecně ve venkovním prostředí.

⚠ Teplota vhodná pro používání stroje se pohybuje v rozmezí mezi +4°C a +35°C; pokud stroj nepoužíváte, odstavte ho v suchém, nekorozivním prostředí, za teploty mezi +10°C a +50°C.

Přípustná vlhkost pro provoz a skladování stroje se pohybuje mezi 30 % a 95 %.

☞ **Nepoužívejte a nevysávejte nikdy kapaliny, plyn, suchý prášek, kyseliny a ředidla (např. ředidla na laky, aceton atd.), a to ani v případě, že by byly naředěné, dále látky hořlavé nebo výbušné (např. benzín, topné oleje atd.); nikdy nevysávejte hořící nebo rozžhavené předměty.**

⚠ Nepoužívejte stroj na plochách či rampách se sklonem vyšším než 2 %; u malých náklonů nejezděte strojem napříc, jezděte velmi opatrně a neotáčejte se. Při jízdě po rampách nebo na plochách s vyšším sklonem (max. 10%) buďte velmi opatrní, aby nedošlo k převrácení a/nebo nekontrolovatelné akceleraci. Jezděte na nejnižší rychlost! Po rampách a/nebo nakloněných plochách jezděte vždy se zvednutými kartáči a zvednutou sušící lištou.

⚠ **Nikdy neparkujte stroj na nakloněné ploše.**

☞ Stroj nesmí být nikdy zanechán bez dozoru, pokud má klíčky v zapalování a je zapojen; opustit ho můžete pouze tehdy, když ho vypnete a vytáhnete klíčky ze

zapalování, zabrzdíte ho a popř. ho odpojíte od elektrické sítě.

☞ Při používání dávejte pozor na třetí osoby, především na děti, které se nacházejí v prostoru, kde pracujete.

⚠ Nepoužívejte stroj na přepravu věcí či osob nebo na tažení předmětů. Stroj neodtahujte.

☞ Nepoužívejte stroj, pro jakkoli těžký předmět a z žádného důvodu, jako odkládací plochu. Nezakrývejte větrací otvory a otvory na odvod tepla.

⚠ Neodstraňujte, neměňte a nesnažte se obcházet bezpečnostní prvky stroje.

⚠ Personál musí vždy používat z důvodu bezpečnosti ochranné pomůcky: pracovní plášť nebo kombinézu, protiskluzové a nepromokavé boty, gumové rukavice, brýle a sluchátka na ochranu sluchu, roušky na ochranu dýchacích cest. Před započítím práce si sundejte šperky, hodinky, kravaty a vše, co by mohlo zapříčinit vážná zranění.

⚠ Nevkládejte ruce mezi pohyblivé části.

☞ Používejte pouze doporučené čisticí prostředky a dodržujte pokyny obsažené v příslušných bezpečnostních listech výrobků. Doporučujeme skladovat čisticí prostředky mimo dosah dětí a v případě zasažení očí, si je okamžitě propláchněte větším množstvím vody, v případě požití ihned kontaktujte lékaře.

Ujistěte se, že zásuvky na napájení nabíječek jsou uzemněné a jsou chráněny proudovým chráničem a termomagnetickým spínačem.

☞ Pokud je stroj vybaven gelovými bateriemi je nezbytné zkontrolovat, zda je dobře nastaven ukazatel vybití, který se nachází na přístrojové desce stroje. Obratě se na svého prodejce nebo se řiďte pokyny uvedenými v příslušném odstavci.

⚠ Je nezbytně nutné řídit se pokyny výrobce baterie a platnou legislativou. Baterie udržujte vždy čisté a suché, abyste zabránili vzniku povrchového napětí. Ochráňte baterie před nečistotami, jako např. před kovovým prachem.

☞ Neodkládejte nářadí na baterie: nebezpečí zkratu a výbuchu.

☞ V případě používání kyseliny do baterií, dodržujte přesně příslušné bezpečnostní pokyny.

Při výskytu obzvláště vysokých hodnot magnetických polí, posuďte, nakolik to může mít vliv na řídicí elektroniku.

Nikdy neumývejte stroj vodními tryskami.

☞ Zbylé kapaliny, které byly v průběhu práce rekurperovány, obsahují čisticí a dezinfekční prostředky, vodu, organické a anorganické látky: musí být zlikvidovány v souladu s platnými právními předpisy.

⚠ V případě poruchy a/nebo špatného fungování stroje, stroj ihned vypněte (odpojte od sítě nebo baterií) a nedotýkejte se ho.

Obratě se na technické servisní středisko výrobce.

☞ Veškeré údržbářské práce nebo výměny příslušenství provádějte v dobře osvětlených místnostech a vždy pouze poté, co jste stroj odpojili od

přívodu elektřiny odpojením konektoru baterie.

☞ Veškeré zásahy do elektrického zařízení a veškeré úpravy, opravy a zásahy (především ty, které nejsou explicitně popsány v tomto manuálu) do stroje mohou provádět pouze specializovaní technici orientující se v daném oboru a v odpovídajících bezpečnostních normách.

☞ Je povoleno používat pouze originální příslušenství a originální náhradní díly dodané výrobcem, protože pouze tyto zaručují, že stroj bude bezpečně a bezproblémově fungovat. Nepoužívejte části odmontované z jiných strojů nebo jiné soupravy doplňků jako náhradní díly.

☞ Před každým použitím zkontrolujte stroj, především zkontrolujte, že nabíjecí kabel baterie a konektor jsou v dobrém a bezpečném stavu. Pokud nejsou v perfektním stavu, stroj z žádného důvodu a v žádném případě nepoužívejte do té doby, než dorazí autorizovaný odborník.

☞ Pokud zjistíte, že někde uniká pěna nebo kapalina, ihned vypněte motor sání.

☞ Nepoužívejte stroj na textilním povrchu, tj. např. na kobercích apod.

Použití vosků a pěnivých čisticích prostředků popř. únik kapaliny kolem trubek může způsobit na stroji vážné problémy, popř. ucpat samotné potrubí.

## 2.2. HLUČNOST A VIBRACE

Viz. poslední strana.

- Hladina akustického tlaku:  $L_p = 69$  dB

- Naměřená hladina akustického výkonu:  $L_{wA} = 76,35$  dBA

- Garantovaná hladina akustického výkonu:  $L_{wA} = 80$  dBA

- Vibrace:  $0,14$  m/s<sup>2</sup>

(Nepřesnost měření  $\pm 15\%$ )

## 3. INFORMACE O PŘEPRAVĚ

### 3.1. NAKLÁDKA A PŘEPRAVA S OBALEM

⚠ V průběhu zvedání nebo přepravy musí být zabalený stroj pevně připevněn tak, aby nedošlo k překlopení nebo pádu.

Vykládka i nakládka z/do motorového vozidla musí probíhat za dobrého osvětlení.

Zabalený stroj musí být přemísťován pouze vhodnými prostředky, dbejte na to, aby obal nebyl v žádné části poškozen/proražen, aby nedošlo k překlopení a na zem ho umístíte s nejvyšší opatrností.

☞ Veškeré tyto postupy jsou platné i pro baterie a nabíječky.

### 3.2. KONTROLA PŘI DODÁNÍ

☞ Ve chvíli dodání zboží (stroje, baterie nebo nabíječky) dopravcem, zkontrolujte pozorně neporušenost obalu a zboží samotné. V případě, že zboží utrpělo škody, tak ještě před přijetím zboží, tento fakt sdělte dopravci, poříďte o tom zápis (zakřížkujte v dokumentu „výhrada“), abyste mohli uplatnit právo na náhradu škody.

### 3.3. VYBALENÍ

⚠ Oblečte si ochranný oděv a použijte vhodné nástroje, aby se omezilo riziko nehod.

U stroje postupujte podle následujícího postupu:

Pokud je stroj zabalený do lepenkového obalu:

- Nůžkami nebo štípačkami přestříhnete a odstraňte plastové popruhy.

- Odstraňte směrem seshora lepenkový obal.

- Sundejte z vnitřní strany obálky a zkontrolujte jejich obsah (manuál – příručka k obsluze a údržbě, konektor pro nabíječku baterií).

- Odstraňte kovové úchyty nebo plastové popruhy, kterými je stroj připevněn k paletě.

- Vyměňte z obalu kartáče a sušící lišty.

- Stroj sesuňte (tlačte ho dozadu) z palety tak, že použijete nakloněnou rovinu pevně připevněnou k podlaze z paletě.

Postupujte stejným způsobem i při vybalování volitelné nabíječky (vytáhněte ji seshora z obalu za k tomu určená držadla) a volitelné baterie.

Poté co ze stroje odstraníte veškeré obaly, se může pokračovat v montáži příslušenství a baterií dle pokynů uvedených v příslušném odstavci.

Doporučuje se uchovat všechny části obalu, neboť by se vám mohly hodit, pokud byste stroj potřebovali zabalit z důvodu převozu na jiné místo nebo do autorizovaného servisu. V opačném případě obaly zlikvidujte dle platných zákonů týkajících se likvidace odpadu.

### 3.4. NAKLÁDKA A PŘEPRAVA: STROJ, BATERIE A NABÍJEČKA BATERIE

⚠ Nikdy nezvedejte stroj vysokozdvížným vozíkem, v žádné části rámu stroje se nenacházejí body pro přímé nadzvednutí vysokozdvížným vozíkem.

Před zabalením a přepravou je potřeba:

- Vyprázdnit sběrnou nádrž a nádrž s čisticím roztokem.

- Odmontovat sušící lišty a kartáče nebo kotouče (pady).

- Vypojit a vyjmout baterie.

Přemístěte stroj po nakloněné rovině na původní paletu (popř. obdobnou paletu, která má stejnou nosnost a rozměry).

Pevně přichyťte stroj a sušící lištu na paletu kovovými úchyty nebo jiným způsobem odpovídajícím váze jednotlivých částí.

Zvedněte stroj na paletě a naložte ho do dopravního prostředku.

Zajistěte dobře paletu se strojem v dopravním prostředku. Pokud máte k dispozici dopravní prostředek s nakloněnou rampou, můžete vytlačit stroj bez palety přímo do dopravního prostředku. Samozřejmě v tomto případě musíte dobře zajistit jak všechny komponenty, tak i stroj samotný. Stroj a všechny jeho díly musí být během přepravy ochráněny před prudkými nárazy, vlhkostí, otřesy apod.

Boxy baterií jsou opatřeny dírami, které slouží na

připevnění boxu při převozu.

☞ Pro vyndání nebo umístění baterie (do prostoru ve stroji) využijte vhodného odborného personálu i vhodné pomůcky (lana, přepravní oka apod.), které jsou vhodné pro váhu zvedaných předmětů. Co se týče přepravy, držte se stejných pokynů, jaké byly uvedeny pro přepravu stroje a dodržujte také pokyny uvedené v manuálu výrobce baterie.

Nabíječka baterií může být přepravována na svých podpěrách, jak vertikálně tak horizontálně, a to za dodržení stejných pokynů, jaké byly uvedeny pro přepravu stroje a pokynů uvedených v manuálu výrobce nabíječky.

## 4. TECHNICKÉ INFORMACE

### 4.1. OBECNÝ POPIS

#### 4.1.1. STROJ

Můžeme si zde shrnout základní charakteristiky tohoto stroje:

- Díky tvaru sušící lišty, proudění vzduchu a gumovým stěrkám lze dosáhnout vynikajícího výsledku také při vysoušení dlaždicové podlahy. Díky speciálnímu a vyváženému rámu stroje a držáku sušící lišty nezanechává stroj ani v zatáčkách žádnou vlhkou stopu, a to ani se sušící lištou s menšími rozměry.

- Vynikající rozložení hmotnosti a geometrie, také díky vysoké hmotnosti kartáčového kotouče a bateriím umístěným uprostřed stroje.

- Velký přítlak na kartáče, které díky tomu velice účinně čistí podlahu. Tlak je zajištěn už samotným těžkým kotoučem, bez pružin a zařízení, která by mohla způsobit případné nepříjemnosti či výkyvy. Jedná se o závěsnou hmotnost, skutečnou hmotnost, kotouč je zhotoven z ocelového lodního plechu o tloušťce 15 mm.

- Velký objem nádrží na vodu znamená méně prostojů, neboť personál nemusí tak často jezdit na místo, kde se voda napouští, ani na místo, kde se špinavá voda vypouští. Neobsahuje žádnou obtížně čistitelnou pružnou membránu.

- Sběrná nádrž má několik litrů prostoru na dekantaci případně vzniklé pěny (, která škodí motoru saní). Pohonný systém odpovídající hmotnostem stroje umožňuje lepší pohyblivost a ovladatelnost při jízdě.

- Pevnost a provedení konstrukce. Rám stroje a sušící lišta jsou zkonstruovány z hliníku a plech má velkou tloušťku: 6mm, 8mm, 10 mm, až do 20 mm, je řezaný laserem a svařen; kartáčový kotouč je zhotoven z lodního plechu o tloušťce 15 mm, s povrchovou úpravou, která chrání plech a lak po dobu tisíce hodin v solné mlze. Šrouby jsou ze 100% nerezové oceli; nádrže (karosérie) jsou z nárzuodolného polyethylenu o tloušťce 7-8 mm. Vše je jednoduché a velmi robustní, bez zbytečných komplikací.

- Do prostoru pro baterie lze umístit velmi výkonné baterie, které zaručují velký dojezd.

- Umístění motoru saní do vnitřního prostoru stroje

zaručuje výrazně tichý provoz.

- Jednoduchost čištění sběrné nádrže, jelikož nevykazuje obtíže obvyklé u sběrných nádrží umístěných ve spodní části stroje.

### 4.1.2. BATERIE

Bez ohledu na konstrukční typ se výkon baterie udává vždy v závislosti na době vybití. Další důležitá hodnota je možný počet vybití. Kapacita se udává v ampérhodinách (Ah), zatímco doba vybití se udává většinou za 20 hodin (C20 nebo 20h nebo není přesně udána) nebo 5 hodin (C5 nebo 5h). Počet cyklů vybití/nabití vyjadřuje, kolikrát je možné baterii nabít v ideálních podmínkách, a v podstatě vyjadřuje životnost baterie při rozumném a chytrém používání. Proto se tedy kapacita jedné baterie mění podle toho, jak rychle se z ní využije energie (proud). Z tohoto důvodu se hodnoty kapacity vyjádřené v C5 nebo C20 tak výrazně liší. Je velice důležité zohlednit tyto faktory při řádném porovnávání našeho výrobku s ostatními na trhu dostupnými produkty.

Tento stroj může být vybaven dvěma různými typy baterií, které se liší konstrukcí a vlastnostmi.

- Olověná kyselinová baterie: vyžaduje pravidelnou kontrolu hladiny elektrolytu v každém článku!

**⚠ Pokud jeden článek nebude ponořen do kyseliny, do 24 hodin zoxiduje a výkon tohoto článku bude nenávratně poškozen.**

☞ Řiďte se pokyny v manuálu baterií, abyste předešli poranění a ekonomickým škodám.

- Gelové baterie: tento typ baterií nevyžaduje žádnou údržbu, nevyžaduje žádné speciální podmínky pro nabíjení (, neboť neuvolňují škodlivé plyny) a tudíž jsou velmi doporučovány.

**⚠ V žádném případě se nedá vycházet z předpokladu, že baterie a nabíječky se stejnými technickými vlastnostmi zaručí stejné výsledky jako námi nabízené baterie a nabíječky. Pouze dokonalá kompatibilita mezi těmito jednotlivými komponenty (olověné baterie, gelové baterie a nabíječka) zaručí prvotřídní výkony, dlouhou životnost, bezpečnost a hospodárnost.**

### 4.1.3. NABÍJEČKA BATERIE

Tento typ vysokofrekvenční nabíječky umožňuje optimální nabití baterií, prodlužuje životnost baterie a díky možnosti nastavení nabíječky se jedná o velmi univerzální řešení, díky čemuž je možné snížit počet potřebných nabíječek na skladě. Stejná nabíječka může být použita jak na olověné baterie, tak na gelové baterie. Digitální display podává řadu informací, aby bylo možné mít pořádek pod kontrolou proces nabíjení, baterii i samotnou nabíječku (podrobnosti si přečtete v příslušných manuálech).

**⚠ V žádném případě se nedá vycházet z předpokladu, že baterie a nabíječky se stejnými technickými vlastnostmi zaručí stejné výsledky**

**jako námi nabízené baterie a nabíječky. Pouze dokonalá kompatibilita mezi těmito jednotlivými komponenty (olověné baterie, gelové baterie a nabíječka) zaručí prvotřídní výkony, dlouhou životnost, bezpečnost a hospodárnost.**

Konzultuje příslušný přiložený návod výrobce.

## 4.2. KONSTRUKCE A FUNKCE

### 4.2.1. STROJ

#### FOTO A

- 1 KRYT PROSTORU PRO BATERII
- 2 SBĚRNÁ NÁDRŽ
- 3 UZÁVĚR PLNÍCÍHO OTVORU SBĚRNÉ NÁDRŽE
- 4 NÁDRŽ S MYCÍM ROZTOKEM
- 5 OCHRANNÝ KRYT MOTORU KARTÁČE
- 6 ZÁSTĚRKA PROTI ROZSTŘIKU
- 7 PROTINÁRAZOVÉ KOLO
- 8 KOLO

#### FOTO B

- 1 OVLÁDACÍ PANEL
- 2 SPÍNAČ ON/OFF
- 3 DÁVKOVACÍ PÁČKA ČISTÍCÍHO ROZTOKU
- 4 ODTOKOVÁ HADICE SBĚRNÉ NÁDRŽE
- 5 UZÁVĚR ODTOKU NÁDRŽE S ČISTÍCÍM ROZTOKEM
- 6 PEDÁL NA ZVEDNUTÍ KARTÁČŮ
- 7 KONTROLNÍ PRŮZOR DO SBĚRNÉ NÁDRŽE
- 8 PÁČKA ZVEDACÍ SUŠÍCÍ LIŠTY
- 9 KONEKTOR NABÍJEČKY BATERIE
- 10 OVLÁDACÍ PÁKA JÍZDY DOPŘEDU/DO-ZADU

#### FOTO C MODEL DC 24V S POHONEM

- 1 LED INDIKÁTOR SMĚRU JÍZDY DOPŘEDU/DOZADU
- 2 PŘEPÍNAČ NASTAVENÍ RYCHLOSTI JÍZDY
- 3 LED INDIKÁTOR RYCHLOSTI JÍZDY
- 4 VYPÍNAČ MOTORU KARTÁČŮ
- 5 VYPÍNAČ MOTORU SÁNÍ
- 6 SVĚTELNÁ KONTROLKA STAVU NABITÍ BATERIE

#### FOTO D MODEL DC 24V S POHONEM

- 1 SPÍNAČ ON/OFF
- 2 OVLÁDACÍ PÁKA JÍZDY
- 2A JÍZDA VPŘED
- 2B JÍZDA DOZADU
- 3 ČÍTAČ PROVOZNÍCH HODIN
- 4 TERMOSPÍNAČ MOTORU KARTÁČŮ
- 5 TERMOSPÍNAČ TRAKČNÍHO MOTORU
- 6 PÁČKA DÁVKOVÁNÍ ČISTÍCÍHO ROZTOKU
- 7 VYPOUŠTĚCÍ HADICE SBĚRNÉ NÁDRŽE
- 8 KONEKTOR NABÍJEČKY BATERIE
- 9 PÁČKA NA ZVEDNUTÍ SUŠÍCÍ LIŠTY

#### FOTO E MODEL DC 24V BEZ POHONU

- 1 VYPÍNAČ MOTORU KARTÁČŮ
- 2 VYPÍNAČ MOTORU SÁNÍ
- 3 SVĚTELNÁ KONTROLKA STAVU NABITÍ BATERIE

#### FOTO F MODEL AC 230V

- 1 HLAVNÍ VYPÍNAČ ON/OFF
- 2 VYPÍNAČ MOTORU KARTÁČŮ
- 3 VYPÍNAČ MOTORU SÁNÍ

#### FOTO G MODEL DC 24V

- 1 POKLOP SACÍHO PROSTORU
- 2 PROSTOR UMÍSTĚNÍ BATERIÍ S BATERIEM 12 V
- 3 KRYT PROSTORU PRO BATERII

#### FOTO H MODEL DC 24V

- 1 FILTR SÁNÍ
- 2 PROSTOR MOTORU SÁNÍ

#### FOTO I MODEL DC 24V

SCHÉMA ZAPOJENÍ BATERIÍ

#### FOTO L

- 1 NAPOJENÍ SACÍ HADICE
- 2 ARETAČNÍ MATICE NA NASTAVENÍ NÁKLONU SUŠÍCÍ LIŠTY
- 3 MATICE NA ODMONTOVÁNÍ STĚREK SUŠÍCÍ LIŠTY
- 4 PROTINÁRAZOVÉ KOLEČKO SUŠÍCÍ LIŠTY
- 5 ARETAČNÍ MATICE NA NASTAVENÍ PŘÍTLAKU SUŠÍCÍ LIŠTY
- 6 KOLEČKO SUŠÍCÍ LIŠTY
- 7 MATICE NA ODMONTOVÁNÍ SUŠÍCÍ LIŠTY

#### FOTO M

- 1 PRUŽINA NA PŘIPEVNĚNÍ ZÁSTĚRKY PROTI ROZSTŘIKU
- 2 ZÁSTĚRKA PROTI ROZSTŘIKU

#### FOTO N

- 1 OVLÁDACÍ PÁČKA PARKOVACÍ BRZDY

### 4.2.2. BATERIE

Pokud je baterie součástí dodávky, olověné kyselinové baterie (pokud nejsou dodány v suché variantě) nebo gelové baterie, jsou připraveny k použití: Červená barva pozitivní pól  
Černá barva negativní pól.

### 4.3. PŘÍSLUŠENSTVÍ

Kdo vám dodal stroj, bude schopen Vám dodat kompletní a aktuální seznam veškerého příslušenství, které je k dispozici, tzn. kartáče, pady, kotouče apod.

## 5. INFORMACE O INSTALACI

### 5.1. PŘÍPRAVA BATERIE

⚠ Technické vlastnosti používaných baterií musí odpovídat uvedeným vlastnostem v odstavci s technickými informacemi. Používání jiných baterií neodpovídajících předpisům může způsobit vážné poškození stroje nebo může vést k častějšímu dobití baterie.

🔌 Během instalování nebo jakéhokoliv druhu údržby baterií musí být pracovník vybaven ochrannými pomůckami, aby předešel případným nehodám. Nepracujte v blízkosti otevřeného ohně, nevyzkratujte póly baterií, dbejte, aby nedocházelo k jiskření a nekuřte.

Baterie jsou běžně dodávány nabitě a naplněné kyselinou (olověné baterie) a jsou připraveny k použití; v každém případě si prostudujte manuál přiložený k baterii a řiďte se bezpečnostními pokyny a pokyny týkajícími se použití.

### 5.2. INSTALACE A PŘIPOJENÍ BATERIE

⚠ Tyto úkony může vykonávat pouze odborný personál. Odpojte konektor Anderson kabeláže baterie od konektoru Anderson kabeláže stroje. Vždy uchopte do rukou konektory, nikdy netahejte za kabely.

🔌 **Kabel baterie připevněte na baterii, a to tak, že svorky připojíte přesně a pouze na póly vyznačené stejným symbolem (červený kabel "+", černý kabel "-").! Případný zkrat baterie může způsobit explozi!**

Zkontrolujte, že všechny spínače na panelu jsou v pozici „0“ nebo jsou vypnuty, připojte konektor baterie na konektor stroje.

⚠ Zavřete prostor pro baterie a dávejte přitom pozor, abyste nepřiskřípli žádný kabel.

#### NASTAVENÍ INDIKÁTORU VYBITÍ BATERIE

Ve chvíli nákupu stroje na mytí podlahy je elektronická deska nastavena na provoz s gelovými bateriemi. Konzultuje příslušný přiložený návod výrobce.

Pokud má být stroj na mytí podlahy vybaven olověnými bateriemi, je třeba postupovat následujícím způsobem:

#### Model "B" (DC 24V)

• JAK VSTOUPIT DO ZPŮSOBU NASTAVENÍ PRAHOVÝCH HODNOT BATERIE:

1) Současně stlačte tlačítka „ZAPNUTÍ KARTÁČE“ (Foto E – 1) a „ZAPNUTÍ SÁNÍ“ (Foto E – 2) do 2 sekund od zapnutí desky pomocí spínače ovládaného klíčem (Foto D – 1): 3 kontrolky LED se rozsvítí (Foto E – 3).

2) Stiskněte tlačítka „ZAPNUTÍ SÁNÍ“ (Foto E – 2) do 5 sekund od provedení předchozího popsaného kroku. Po stisknutí tlačítka vstoupíte do režimu nastavení baterií: rozsvítí se žlutá a zelená LED kontrolka baterie (Foto E – 3).

• NASTAVENÍ KONFIGURACE JSOU VIDĚT NA LED KARTÁČŮ (Foto E - 1) A NA LED VYSÁVÁNÍ (Foto E - 2).

#### Gel:

LED KARTÁČŮ (Foto E - 1) svítí.

LED VYSÁVÁNÍ (Foto E - 2) nesvítí.

#### Olovo kyselina:

LED KARTÁČŮ (Foto E - 1) nesvítí.

LED VYSÁVÁNÍ (Foto E - 2) nesvítí.

#### Li lithium:

LED KARTÁČŮ (Foto E - 1) nesvítí.

LED VYSÁVÁNÍ (Foto E - 2) svítí.

• POKUD CHCETE ZMĚNIT NASTAVENÍ KONFIGURACE:

Stiskněte tlačítka „ZAPNUTÍ KARTÁČE“ (Foto E – 1).

• PRO ULOŽENÍ NASTAVENÍ A VYSKOČENÍ Z REŽIMU NASTAVENÍ:

Stiskněte tlačítka „ZAPNUTÍ SÁNÍ“ (Foto E – 2).

Po provedeném nastavení budete mít různé hladiny vybití baterie s diferencovanými zásahy týkajícími se činnosti stroje, jak vyplývá z následující tabulky:

Funkování indikátoru vybití baterií - MODEL "B" (DC 24V)					
Napětí Volty Typ baterie			LED kontrolka stavu nabití baterie	LED kontrolka fungování kartáče	
Olověná	Gelová	Li	Signalizace	Signalizace	Činnost
24,0	24,0	>25,4	Zelená svítí	Svítí	Vše funguje
21,5	22,5	>23,5	Žlutá svítí	Svítí	Vše funguje
20,5	21,5	>22,6	Červená svítí	Bliká	Nefunguje motor kartáče
20,0	21,0	<22,6	Červená bliká	Bliká	Už nefunguje žádný motor

#### Model "BT" (DC 24 V s pohonem)

• JAK VSTOUPIT DO ZPŮSOBU NASTAVENÍ PRAHOVÝCH HODNOT BATERIE:

1) Současně stiskněte tlačítka „SNÍŽENÍ RYCHLOSTI“ (Foto C – 2) a „ZAPNUTÍ SÁNÍ“ (Foto C – 5) do 2 sekund od zapnutí desky pomocí spínače ovládaného klíčem (Foto F – 1). Druhá LED kontrolka rychlosti se rozsvítí (Foto C – 3B).

2) Stiskněte tlačítka „ZVÝŠENÍ RYCHLOSTI“ (Foto C – 2+) do 5 sekund od provedení předchozího popsaného kroku. Po stlačení tlačítka vstoupíte do režimu

nastavení baterií.

• **NASTAVENÍ KONFIGURACE JSOU VIDITELNÉ NA LED KONTROLKÁCH RYCHLOSTÍ:**

- 1) První dvě kontrolky LED (Foto C – 3A, 3B) ukazují typ nastavení požadovaných prahových hodnot indikátoru a obě dvě musí svítit;
- 2) Třetí a čtvrtá kontrolka LED (Foto C – 3C, 3D) ukazují typ baterie; pro typ olověné baterie má být rozsvícená pouze třetí kontrolka LED (Foto C – 3C), zatímco u gelové baterie musí svítit obě (Foto C – 3C, 3D);
- 3) Pro volbu akumulátoru typu Li stiskněte na 2 sekundy tlačítko “ZAPNUTÍ KARTÁČE” (Foto C - 5) současně s tlačítkem “ZAPNUTÍ VYSÁVÁNÍ” (Foto C - 6), dokud nezhasne třetí LED (Foto C - 3C) a čtvrtá LED (Foto C - 3D).

• **POKUD CHCETE ZMĚNIT NASTAVENÍ KONFIGURACE:**

- 1) Tlačítka „ZVÝŠENÍ RYCHLOSTI“ (Foto C – 2+) a „SNÍŽENÍ RYCHLOSTI“ (Foto C – 2-) slouží pro nastavení požadovaných hraničních prahů indikátoru, a to tak, že se rozsvítí první dvě kontrolky LED ukazatelů rychlosti.
- 2) Tlačítko „ZAPNUTÍ KARTÁČE“ (Foto C – 4) slouží pro výběr baterií typu olověná baterie, zatímco tlačítko „ZAPNUTÍ SÁNÍ“ (Foto C – 5) slouží pro výběr baterií typu gelová baterie.

• **PRO ULOŽENÍ NASTAVENÍ A VYSKOČENÍ Z REŽIMU NASTAVENÍ:**

Stiskněte současně tlačítka „SNÍŽENÍ RYCHLOSTI“ (Foto C – 2-) a „ZAPNUTÍ SÁNÍ“ (Foto C – 5).

Po provedeném nastavení budete mít různé hladiny vybití baterie s diferencovanými zásahy týkajícími se činnosti stroje, jak vyplývá z následující tabulky:

Fungování indikátoru vybití baterií - MODEL “BT” (DC24V S POHONEM)					
Napětí Volty Typ baterie			LED kontrolka stavu nabití baterie	LED kontrolka fungování kartáče	
Olověná	Gelová	Li	Signalizace	Signalizace	Činnost
24,0	24,0	>25,4	Zelená svítí	Svítí	Vše funguje
21,5	22,5	>23,5	Žlutá svítí	Svítí	Vše funguje
20,5	21,5	>22,6	Červená svítí	Bliká	Nefunguje motor kartáče
20,0	21,0	<22,6	Červená bliká	Bliká	Už nefunguje žádný motor

V případě, že nedojde k dokončení cyklu nastavení, původní nastavení zůstanou nezměněna.

• V případě problémů s nastavením se obraťte na asistenční službu nebo technika. V žádném případě neotvírejte elektrický obvod a nezasahujte do něj.

### NASTAVENÍ NABÍJEČKY BATERIE

Ve chvíli nákupu stroje na mytí podlahy je zabudovaná nabíječka baterií nastavena na fungování s gelovými bateriemi. Pokud chcete změnit nastavení nabíječky, řiďte se pokyny uvedenými v manuálu výrobce.

Pokud je stroj z výroby vybaven akumulátorem a nabíječkou, je nastavení stroje a nabíječky provedeno od výrobce.

V případě změn vybavení, tj. typu akumulátoru a nabíječky, doporučujeme vždy kontaktovat autorizované asistenční středisko za účelem nastavení stroje i nastavení křivky nabíjení nabíječky.

Jako maximální údaje platí následující kritéria:

Pro olověné kyselinové a gelové akumulátory: nabíjecí proud cca 10/12% kapacity v Ah-C20.

**Pro lithiové akumulátory:** nabíjecí proud cca 40% kapacity v Ah

**Nedodržování uvedených specifikací může způsobit vážné poškození akumulátoru a zánik záruky.**

### 5.3. PŘÍPRAVA STROJE

△ Před započetením práce si obujte protiskluzové boty, rukavice a veškeré ostatní ochranné pomůcky, které doporučuje dodavatel čisticích prostředků, popř. které vyžaduje prostředí, v němž se pracuje.

☞ Před započetením práce je třeba se řídit příslušnými odstavci, které obsahují podrobnější informace týkající se těchto fází:

Zkontrolujte stav nabití baterie, popř., pokud je to nutné, ji dobijte.

Namontujte kartáče nebo pady (s abrazivními kotouči), které jsou vhodné na daný typ povrchu a na daný typ práce.

Namontujte sušící lištu, zkontrolujte, že je dobře připevněná, napojená na sací hadici a že sušící lišty nejsou příliš opotřebené.

Zkontrolujte, zda je sběrná nádrž prázdná, pokud není, tak ji zcela vyprázdněte.

Překontrolujte a dobře zavřete ovládání vypouštění čisticího roztoku.

Nádrž s mycím roztokem naplňte předním otvorem čistou vodou a vhodným nepěním čisticím prostředkem ve správné koncentraci. Nechte mezi zátokou a hladinou kapaliny volný prostor 2 cm.

☞ Abyste předešli nebezpečí, doporučuje se nacvičit si zacházení se strojem na větší široké ploše bez překážek. Abyste dosáhli co nejlepší výsledky, co se týče čištění, a zajistili dlouhou životnost stroje, doporučujeme pár jednoduchých, ale důležitých postupů:

- Prohlédněte si plochu, kterou máte čistit, popř. odstraňte případné překážky; pokud je plocha velmi široká, rozdělte si ji na menší na sebe navazující pracovní plochy.

- Vyberte si přímý rovný směr a začněte pracovat v nejdálším úseku, abyste zbytečně nepřejížděli přes úsek, který je již čistý.

## 6. INFORMACE O POUŽÍVÁNÍ

### 6.1. NABÍJENÍ BATERÍ

Připravte a zkontrolujte nabíječku baterií dle příslušného odstavce.

Odpojte konektor baterie od napájecího konektoru (ten s držákem) stroje a připojte konektor baterie na konektor nabíječky baterie.

⚠ Nepřipojujte nabíječku baterie na konektor hlavní kabeláže mycího stroje.

Držte konektory rukama, nikdy netahejte za kabely. Pokud je stroj vybaven **olověnou baterií**, provádějte nabíjení pouze v dobře větrané místnosti, zvedněte horní kryt a otevřete uzávěry baterie.

☞ Řiďte se pokyny uvedenými v návodu na použití a dodržujte bezpečnost dle pokynů výrobce nabíječky baterie (viz. odstavec údržba baterií).

Pokud je stroj vybaven **gelovou baterií** (bezúdržbovou), řiďte se níže uvedenými instrukcemi. Pokud je stroj používán pravidelně:

Když stroj nepoužíváte, nechte vždy napojené baterie na nabíječku.

Pokud není stroj používán delší dobu:

Nabíjte baterii během noci po posledním použití, poté odpojte baterii od nabíječky.

Znovu nabíjte baterii přes noc, předtím, než stroj znovu použijete.

Baterie by neměly být nabíjeny jen částečně a nekompletně v průběhu práce.

Po nabití, vypněte nabíječku, odpojte konektor baterií. Pokud je stroj vybaven olověnou baterií, kontrolujte pravidelně hustotěrem hustotu kapaliny: pokud jeden nebo více článků vykazují, že jsou vybité a ostatní zcela nabité, baterie je poškozená a musí být vyměněna nebo opravena (viz. návod na použití baterie, část týkající se údržby baterie).

Uzavřete uzávěry článků baterie a zavřete horní kryt.

Držte konektory rukama, netahejte za kabely.

Znovu zapojte konektory stroje.

### 6.2. MONTÁŽ A DEMONTÁŽ SUŠÍCÍ LIŠTY A ZÁSTĚRKY PROTI ROZSTŘIKU

Sušicí lišta je nejdůležitější pro dokonalé vysušení podlahy.

#### 6.2.1. MONTÁŽ SUŠÍCÍ LIŠTY

Lehce povolte dvě šroubovací matice (FOTO L - 7) na rámu sušící lišty.

Nasadte sušicí lištu na příslušné místo na držáku sušící lišty a upevněte ji našroubováním dvou šroubovacích matic (FOTO L - 7).

Nasadte pevné sací hadici, která vychází ze stroje, na spojovací trubku nacházející se na rámu sušící lišty (FOTO L - 1).

#### 6.2.2. DEMONTÁŽ SUŠÍCÍ LIŠTY

Odpojte sací hadici z rámu sušící lišty.

Povolte dvě matice na rámu sušící lišty (FOTO L - 7) a zatáhněte směrem k sobě sušící lištu, abyste ji tak uvolnili z jejího držáku.

#### 6.2.3. VÝMĚNA STÍRACÍCH GUM SUŠÍCÍ LIŠTY

Matice (Foto L - 7, Foto L - 3) úplně vyšroubujte a zatlačte na hlavičky šroubů, na které byly našroubované, a to do té chvíle, než z rámu sušící lišty vypadne vnitřní plastový držák.

Vytáhněte stírací gumu z plastového držáku tak, že ji zatáhněte za jeden konec směrem do boku.

Nasadte do plastového držáku novou stírací gumu a nasadte plastové čepy do odpovídajících otvorů na stírací gumě.

Znovu nasadte plastový držák dovnitř rámu sušící lišty a našroubujte a pevně utáhněte matice (Foto L - 7).

Namontujte sušicí lištu na její držák (viz. 7.2.1).

#### 6.2.4. NASTAVENÍ SUŠÍCÍ LIŠTY

Šroubovací matice nacházející se na držáku sušící lišty (FOTO L - 2) reguluje nastavení sklonu sušící lišty vzhledem k zemi. Dva boční červené šrouby (FOTO L - 5), napojené na zadní kola sušící lišty, slouží k regulaci tlaku sušící lišty vyvíjeného na podlahu.

Perfektního nastavení je dosaženo ve chvíli, kdy zadní gumová sušicí lišta se pohybuje a ohýbá se v každém svém bodě a vytváří s podlahou úhel cca 45°.

V průběhu práce stroje (pohyb vpřed) je možné upravit pomocí šroubovacích matic a šroubů (Foto L - 2, Foto L - 5) nastavení sklonu a tlaku sušící lišty tak, aby bylo dosaženo homogenního vysušení podlahy po celé délce sušící lišty.

Vlhké stopy znamenají nedostatečné vysušení; změňte nastavení pomocí šroubovacích matic a optimalizujte tak výkon stroje.

#### 6.2.5. MONTÁŽ A DEMONTÁŽ ZÁSTĚRKY PROTI ROZSTŘIKU

Zástěrka proti rozstříku je upevněna na desce kartáče pomocí pružiny (Foto M - 1).

Pokud chcete zástěrku proti rozstříku odstranit, stačí vyháknout pružinu a zatáhnout za zástěrku směrem k sobě. Pokud chcete zástěrku proti rozstříku opět namontovat, dobře ji upevněte na desku kartáče, připeňte pevný konec ocelového lanka na desku kartáče a

potom umístíte pružinu na opačný konec desky kartáče.

### 6.3. MONTÁŽ A DEMONTÁŽ KARTÁČŮ A PADŮ (KOTOUČŮ)

⚠ Nepracujte nikdy bez perfektně nainstalovaných kartáčů nebo stíracích lišt a abrazivních kotoučů (padů).  
Montáž:

Ujistěte se, že deska kartáče je ve zvednuté pozici, pokud ne, tak ji zvedněte dle pokynů uvedených v příslušném odstavci.

Presvědčte se, že klíč v zapalování na ovládacím panelu je ve vypnuté pozici "0".

Umístíte kartáče (nebo vodící kotouče s nasazenými abrazivními kotouči) tak, aby příruba spojky kartáče se nacházela pod kovovou přípojkou stroje, dejte mycí část stroje do pozice dolů a zapnete příslušným spínačem otáčení kartáčů: tím se kartáče/kotouče (pady) automaticky zaháknou;

⚠ Nedopusťte, aby délka štětín kartáčů byla kratší než 1 cm.

⚠ Nedopusťte, aby tloušťka abrazivních kotoučů byla menší než 1 cm.

Práce s příliš opotřebovanými kartáči nebo s příliš tenkými abrazivními disky může způsobit škody na stroji a podlaze.

Před začátkem práce vždy zkontrolujte stav opotřebovaných těchto komponentů.

Demontáž nebo výměna:

Ujistěte se, že deska kartáče je ve zvednuté pozici, pokud ne, tak ji zvedněte dle pokynů uvedených v příslušném odstavci.

Presvědčte se, že klíč v zapalování na ovládacím panelu je ve vypnuté pozici "0".

Chytněte do rukou kartáče nebo pady (kotouče) pod deskou, otáčejte jimi ve směru otáčení hodinových ručiček, dokud je nevymontujete směrem dolů z vodící desky.

### 6.4. NAPLNĚNÍ A VYPUŠTĚNÍ NÁDRŽE S MYCÍM ROZTOKEM

☞ **Teplota přidávané vody nebo čistícího prostředku nesmí být vyšší než 50°C.**

☞ Při každém plnění nádrže s roztokem vždy vypustte sběrnou nádrž se špinavou vodou.

Plnění:

- Odstraňte zátku v přední části stroje.
- Nechte mezi zátkou a hladinou kapaliny volný prostor 2 cm. Nikdy nepřekračujte tuto uvedenou míru!
- Dejte do nádrže požadované množství chemického prostředku, a to procentuální (%) množství dle pokynů dodavatele, odpovídající kapacitě plně nádrže dle údajů uvedených v technickém listu výrobku.
- Používejte výhradně výrobky vhodné pro danou podlahu a druh špíny.

☞ Stroj byl vyprojektován tak, aby byl používán s nepěnými a biologicky odbouratelnými čistícími

prostředky, určenými na čištění podlahy. Použití jiných chemických prostředků (jako např. chlornanu sodného, oxidantů, rozpouštědel nebo uhlovodíků) může poškodit nebo zničit stroj.

- Řiďte se bezpečnostními pokyny uvedenými v odpovídajícím odstavci a na obalu čistícího prostředku.
- Pokud potřebujete kompletní seznam vhodných a dostupných čistících prostředků, kontaktujte výrobce stroje.
- ☞ Přidávejte čistící prostředek vždy až poté, co jste naplnili nádrž vodou. Tím zabráníte tvorbě pěny uvnitř nádrže.

• Hadici vsuňte dobře dovnitř nádrže a nenechávejte při plnění nádrže vodou stroj bez dozoru, mohlo by dojít k vypadnutí hadice a k poškození choullostivých částí stroje.

- Nádrž uzavřete příslušným uzávěrem.

Vypuštění:

• Otevřete zátku kohoutku, která se nachází ve spodní zadní části stroje a počekajte, dokud nebude nádrž zcela prázdná.

- Dobře zavřete vypouštěcí otvor.

### 6.5. VYPUŠTĚNÍ SBĚRNÉ NÁDRŽE

Dodržujte místní předpisy o zacházení s odpadní vodou. Uživatel má plnou zodpovědnost za dodržení těchto předpisů.

Pokud dojde čistící roztok, tak předtím, než do nádrže s čistícím roztokem přidáme další roztok, je třeba zcela vyprázdnit sběrnou nádrž.

Obecně platí, že lze sběrnou nádrž vyprázdnit, kdykoli si přejete, a to i mezi jednotlivými pracovními cykly.

Objem sběrné nádrže je větší než objem nádrže na roztok, tudíž by nemělo nikdy dojít ke vzniku situace nebezpečné pro motor sání; přesto je tu pro jistotu bezpečnostní plovák, který motor sání zastaví v případě, že hladina špinavé vody je příliš vysoká.

☞ Pokud z nějakého důvodu dojde k úniku vody nebo pěny zespodu nádrží, vypněte ihned motor sání a sběrnou nádrž vyprázdněte.

Vypuštění sběrné nádrže:

Zavezte stroj na vhodné místo, kde lze vypustit špinavou vodu, nejlépe do blízkosti WC nebo k odtoku do kanalizace (dodržujte místní předpisy o zacházení s odpadní vodou).

Vypněte stroj a vytáhněte klíč z ovládacího panelu.

Vyhákněte odpadní hadici, podržte ji nahoře a odšroubujte uzávěr.

Nahněte odpadní hadici směrem dolů a vypustte špinavou vodu na určené místo.

Vypouštění může být kdykoli rychle přerušeno, a to tak, že jednoduše zvednete odpadní hadici do výšky.

Zjistěte množství špíny usazené v nádrži, a pokud je to nutné, umyjte ji uvnitř kontrolním otvorem, a to tak, že odšroubujete krytku zadního otvoru.

Odpadní hadici dobře uzavřete šroubovacím uzávěrem a připevněte ji na držák zezadu stroje.

☞ Uzávěr na odpadní hadici musí být dokonale



uzavřen, aby se zabránilo přístupu vzduchu, jinak by mohlo dojít ke ztrátě podtlaku, což by mohlo zapříčinit nedokonalé sušení.

## 6.6. OVLÁDÁNÍ STROJE

Zkontrolujte spojení napájecího konektoru s konektorem baterie, který se nachází pod ovládacím panelem. Zasuňte klíč do zapalování a otočte jím.

Na ovládacím panelu zkontrolujte stav nabití baterií a pokud je dostatečné, zařadte rychlost, jakou potřebujete, zapněte spínačem kartáče, zapněte sání. Načež otevřete kohoutek mycího roztoku umístěného v zadní části stroje, a to zatlačením dávkovací páčky směrem dolů.

Spusťte dolů sací jednotku tím, že zatlačíte na ovládací páčku stírací lišty směrem dolů, spusťte dolů mycí jednotku tím, že nohou zvednete ovládací páčku kartáčů. Zatlačte páku na ovládání směru jízdy buď směrem nahoru, což znamená pohyb stroje dopředu nebo ji zatlačte směrem dolů, což znamená pohyb stroje dozadu. Nezapomeňte, předtím než začnete couvat, zvednout sušící lištu, čímž předejete případnému poškození sušící lišty.

## 6.7. ZPŮSOB PRÁCE

### 6.7.1. PŘÍPRAVA A UPOZORNĚNÍ

Z povrchu, který má být vyčištěn, odstraňte před započítím práce veškeré pevné zbytky a nečistoty (pomocí vhodných strojů jako např. vysavač, zametač atd.). Pokud neprovedete tuto přípravnou práci, mohly by pevné nečistoty zabránit správnému fungování sušící lišty, a tudíž by nedošlo k dokonalému vysušení podlahy.

Tento stroj smí obsluhovat pouze vyškolený personál.

### 6.7.2. OVLÁDACÍ PRVKY

• Kontrola nabití baterie; postupně se vypínají světelné kontrolky až do úplného vybití baterie. Když se zapne červená kontrolka, vypněte motor kartáče, zavřete přívod mycího roztoku, ukončete popř. vysoušení pos-ledního malého vlhkého kousku podlahy a přesuňte se k místu, kde máte nabíječku a začněte nabíjet baterii.

⚠ Baterie se mohou zničit, pokud je zbytková kapacita baterie příliš nízká (viz. návod k použití baterie), zbytečně stroj nevypínejte a nezapínejte nebo jakýmkoliv jiným způsobem nenamáhejte, mohlo by dojít k překročení bezpečnostních limitů vybití.

### 6.7.3. PŘÍMÉ MYTÍ NEBO MYTÍ LEHCE ŠPINAVÉ PODLAHY

Mytí a sušení jedním projetím.

Připravte stroj tak, jak bylo výše popsáno:

Zkontrolujte spojení napájecího konektoru s konektorem baterie, který se nachází pod ovládacím panelem. Zasuňte klíč zapalování a otočte jím.

Na ovládacím panelu zkontrolujte stav nabití ba-

terií a pokud je dostatečné, zařadte rychlost, jakou potřebujete, zapněte spínačem kartáče, zapněte sání. Načež otevřete kohoutek mycího roztoku umístěného v zadní části stroje, a to zatlačením dávkovací páčky směrem dolů. Spusťte dolů sací jednotku tím, že zatlačíte na ovládací páčku stírací lišty směrem dolů, spusťte dolů mycí jednotku tím, že nohou zvednete ovládací páčku kartáčů. Zatlačte páku na ovládání směru jízdy buď směrem nahoru, což znamená pohyb stroje dopředu nebo ji zatlačte směrem dolů, což znamená pohyb stroje dozadu. Nezapomeňte, předtím než začnete couvat, zvednout sušící lištu, čímž předejete případnému poškození sušící lišty.

⚠ Nikdy nepoužívejte stroj bez roztoku čistícího prostředku, mohli byste poškodit podlahu.

### 6.7.4. NEPŘÍMÉ MYTÍ NEBO MYTÍ VELMI ŠPINAVÉ PODLAHY

Mytí a sušení v několika krocích.

Připravte stroj tak, jak bylo výše popsáno.

První krok:

Zkontrolujte spojení napájecího konektoru s konektorem baterie, který se nachází pod ovládacím panelem. Zasuňte klíč do zapalování a otočte jím.

Na ovládacím panelu zkontrolujte stav nabití baterií a pokud je dostatečné, zařadte rychlost, jakou potřebujete, zapněte spínačem kartáče, zapněte sání.

Načež otevřete kohoutek mycího roztoku umístěného v zadní části stroje, a to zatlačením dávkovací páčky směrem dolů. Spusťte dolů sací jednotku tím, že zatlačíte na ovládací páčku stírací lišty směrem dolů, spusťte dolů mycí jednotku tím, že nohou zvednete ovládací páčku kartáčů. Zatlačte páku na ovládání směru jízdy buď směrem nahoru, což znamená pohyb stroje dopředu nebo ji zatlačte směrem dolů, což znamená pohyb stroje dozadu.

**Nechte působit mycí roztok na špinavou podlahu dle informací týkajících se použitého čistícího prostředku.**

Druhý krok:

Postupujte dle předchozího odstavce v kapitole "Přímé mytí" (7.7.3) a poté přistupte k sušení podlahy.

• Nikdy nepoužívejte stroj bez roztoku čistícího prostředku, mohli byste poškodit podlahu.

### 6.7.5. POSTUPY PO MYTÍ

Zavřít přívod čistícího prostředku.

Zvednout kartáčovou desku e vypnout motor kartáčů.

Poté, co celý povrch zbavíte případných stop vlhkosti, vyčkejte pár sekund, poté zvedněte sušící lištu a vypněte motor sání.

Odeberte se na místo určené k vyprázdnění nádrží (jak je popsáno v 7.4 a 7.5).

Vyprázdňte a vyčistěte nádrže (viz. odstavec 7.4 a 7.5).

Vypněte klíčem stroj a klíč vytáhněte z ovládacího panelu. Pokud je potřeba, přistupte k nabíjení baterie (viz. příslušný odstavec).

## 6.8. ZVLÁŠTNÍ PRAVIDLA PRO POUŽITÍ MODELU AC 230V

Model AC 230V může být uveden do provozu pouze tehdy, pokud napětí ("voltáž") uvedené na štítku stroje odpovídá napětí, které je v budově k dispozici a zásuvka je uzemněná.

Nepoškozujte napájecí kabel, nepřiskřípněte ho a nevytrhávejte ho ze zásuvky.

 **POZOR!** Zabráňte styku napájecího kabelu s otáčejícími se kartáči.

 **POZOR - Model AC 230V má části pod elektrickým napětím nebo části, kterými prochází elektrický proud a kontakt s nimi může způsobit vážná zranění nebo dokonce smrt.**

- Před jakýmkoliv zásahem na stroji je třeba stroj odpojit ze sítě.

- Nikdy se nedotýkejte poškozených elektrických kabelů nebo kabelů, které vykazují známky opotřebení.

- Před jakýmkoliv zásahem do elektrického systému vypněte stroj a odpojte ho ze sítě tím, že vytáhnete vidlici ze zásuvky.

- Jakmile by se vyskytly na el. kabelu vady, poškození nebo praskliny, ihned ho vyměňte za originální náhradní díly.

- Síťová připojení musí být chráněna alespoň proti stříkající vodě.

- **Chcete-li k připojení stroje použít prodlužovací kabely, použijte pouze prodlužovací kabely, které jsou v souladu s platnými bezpečnostními předpisy.**

- Zásuvka, do které je stroj zapojen, musí být opatřena jističem.

- Je naprosto zakázáno používat stroj v blízkosti baze-  
nénu nebo vodních ploch.

## NOUZOVÉ SITUACE

### V případech nouze:

- **Okamžitě odpojte stroj z elektrické sítě.**

- **Okamžitě poskytněte první pomoc.**

V případě nehody nesmí být stroj znovu uveden do provozu, aniž by byl předtím přezkoumán autorizovaným technikem výrobce.

## 7. INFORMACE O ÚDRŽBĚ

 Otočte klíčem, vytáhněte ho z ovládacího panelu a odpojte konektor baterie od kabelu stroje.

 Veškeré zásahy do elektrického zařízení a veškeré úpravy, opravy a zásahy (především ty, které nejsou explicitně popsány v tomto manuálu) do stroje mohou provádět pouze autorizovaná servisní centra nebo specializovaní technici orientující se v daném oboru a v odpovídajících bezpečnostních normách.

Pravidelná údržba stroje prováděná dle pokynů výrobce je zárukou lepšího výkonu a delší životnosti stroje.

## 7.1. NÁDRŽE

Vyprázdněte obě nádrže dle pokynů v příslušných odstavcích.

Odstraňte pevné kusy špíny naplněním a vypuštěním nádrží, až do naprostého odstranění veškeré špíny: použijte k tomu hadici s vodou apod.

 **Voda nesmí mít teplotu vyšší než 50°C, vysokotlaké myčky s příliš silnými stříky mohou poškodit nádrže a stroj.**

Nechte uzávěry nádrží otevřené (pouze u strojů v klidové fázi), aby mohly vyschnout a zabránilo se tak vzniku nepříjemných zápachů.

## 7.2. SACÍ HADICE

Odpojte sací hadici od sušící lišty.

Nyní je možné hadici umýt a uvolnit ucpané části v hadici. Po umytí hadici znovu pečlivě nasadte zpět na rám sušiče podlahy.

## 7.3. SUŠÍCÍ LIŠTA

 Nemanipulujte se sušící lištou holými rukama, navlékněte si rukavice a veškeré doporučené ochranné pomůcky.

Oddělte sušící lištu ze stroje a vyčistěte ji pod tekoucí vodou pomocí houby nebo kartáče.

Zkontrolujte účinnost a stav opotřebení gumových stěrek při styku s podlahou. Tyto stěrky mají za úkol setřít film čisticího prostředku a vody na podlaze a úsek povrchu izolovat tak, aby se mohl vytvořit maximální podtlak motoru sání: v takovém případě je vysušení strojem dokonalé. V průběhu času má hrana stěrky tendenci se zakulacovat a opotřebovávat, což znemožňuje dokonalé vysušení podlahy, z tohoto důvodu je potřeba vyměnit gumové stěrky sušící lišty.

Pokud chcete vyměnit opotřebované gumové stěrky, postupujte dle pokynů v příslušném odstavci. Buď stěrky otočte a využijte ostré neopotřebované hrany z druhé strany stěrky nebo stěrky vyměňte za nové.

## 7.4. PŘÍSLUŠENSTVÍ

Vyměňte a vyčistěte kartáče nebo pady (kotouče).

 Pečlivě zkontrolujte, zda v nich nejsou zachycena cizí tělesa, jako např. kovové části, šrouby, hobliny, šňůrky apod, aby nedošlo k poškození podlahy a stroje. Zkontrolujte, že jsou kartáče rovné (zkontrolujte, zda není u kartáčích nebo abrazivních kotoučích viditelné nepravidelné opotřebení) a pokud je to nutné, tak je vyrovnajte, aby podlahu čistily rovnoměrně. Použijte na výměnu pouze díly a příslušenství doporučené výrobcem, jiné výrobky by mohly ohrozit bezpečnost práce.

## 7.5. KAROSERIE STROJE

Na čištění vnější části stroje použijte houbu nebo hadřík, popř. si můžete vypomoci kartáčem s jemnými štětinami na odstranění zaschlé špíny. Nárazuvzdorný povrch je hrubý, aby škrábance vzniklé během

používání stroje nebyly viditelné. Díky tomuto typu povrchu je odstraňování zaschlé špíny obtížnější. Je možné používat čistící parní stroje, ale je zakázáno používat hadice s tekoucí vodou nebo vysokotlaké čistící stroje.

## 7.6. BATERIE

### OLOVĚNÉ BATERIE

Údržbu provádějte dle instrukcí výrobce a dle veškerých zde uvedených pokynů.

Pokud nejsou elektrody baterií zcela ponořeny do roztoku kyseliny, dojde k rychlé oxidaci, což nezvratně poškodí funkčnost elektrod.

Přelítí roztoku kyseliny může způsobit korozi stroje.

Používejte nabíječky doporučené výrobcem, a tudíž vhodné pro daný typ baterie, která se má nabíjet.

Baterie nabíjejte vždy v dobře větraných prostorách, existuje riziko výbuchu!

Velmi doporučujeme používání gelových nebo bezúdržbových baterií.

### GELOVÉ BATERIE

Údržbu provádějte dle instrukcí výrobce a dle veškerých zde uvedených pokynů.

Používejte pouze nabíječky doporučené výrobcem.

**☞ V obou případech při dlouhodobém nepoužívání akumulátorů tyto akumulátory odpojte a dobíjejte je v souladu s časovými limity předepsaný pro daný typ akumulátoru (preventivně do 3 měsíců u kyselinových olovených / gelových / AGM, do 6 měsíců u akumulátorů Li-Ion).**

**Výrobce nenesе žádnou odpovědnost za poškození akumulátorů způsobené nedodržením této procedury.**

### 7.7. TEPELNÉ POJISTKY A JISTIČE

Stroj je vybaven ochranou elektrických částí nejdůležitějších funkčních součástek, aby nedošlo k nákladným škodám.

Kde je potřeba, jsou nainstalovány tepelné jističe na

	Dle potřeby	Po každém použití	Každý týden	Každý měsíc
Odmontování a umytí sušící lišty		X		
Vyprázdnění sběrné nádrže	X			
Vyprázdnění, vymytí nebo dezinfekce sběrné nádrže		X		
Nabití baterií	X	X		
Kontrola hladiny kapaliny baterií		X		
Kontrola opotřebení sacích lišt		X		
Odmontování a čištění sacího filtru		X		
Demontáž kartáčů a kontrola jejich stavu opotřebení. Zkontrolovat, zda se zde nevyskytují cizí tělesa, která zabraňují pohybu a funkčnosti kartáčů.		X		
Vizuální kontrola všeobecného stavu stroje.		X		
Odmontování a vyčištění filtru čistícího roztoku.			X	
Zkontrolovat, že hadice a sací potrubí nejsou ucpané			X	
Kontrola a čištění otočných koleček			X	
Kontrola opotřebení trakčních komponentů (femen nebo řetěz); pokud je to nutné, seřídte napětí			X	
Generální vyčištění kartáčové jednotky, držáku sušící lišty a sušící lišty				X
Zkontrolovat pohyb nahoru a dolů kartáčové jednotky				X
Zkontrolovat pohyb nahoru a dolů sušící lišty				X
Promazání pohyblivých částí				X
Kontrola kabelu otevření kohoutku mycího roztoku				X
Čištění potrubí roztokem na odstranění vodního kamene				X

ochranu trakčního motoru a motoru kartáče. Pokud se jeden z těchto jističů automaticky vypne, je potřeba na reaktivaci vypnuté funkce důkladně zmačknout vyhozený jistič.

Spuštění tepelného jističe, především v prvních týdnech fungování stroje, by nemuselo mít skutečný původ ve špatném fungování stroje. V každém případě je potřeba, pokud by opakovaně docházelo ke spouštění jističe, aby byl stroj zkontrolován specializovaným technikem.

## 7.8. PRAVIDELNÁ ÚDRŽBA

Veškeré úkony, které jsou zde popsány, provádějte dle podrobných pokynů uvedených v příslušných odstavcích.

## 7.9. DOPORUČENÉ NÁHRADNÍ DÍLY

Budete schopni využívat maximálně váš stroj, pokud budete mít vždy k dispozici běžné náhradní díly, které se nejčastěji opotřebovávají, a pokud budete dodržovat pravidelnou i mimořádnou údržbu. Seznam těchto doporučených náhradních dílů si vyžádejte u vašeho dodavatele.

## 8. INFORMACE O KONTROLE PROVOZU

Tyto pokyny napomáhají porozumět příčinám některých problémů, které se mohou vyskytnout; při zákroku se v každém případě držte níže uvedených pokynů vedoucích k jejich odstranění.

### 8.1. STROJ NEFUNGUJE

- ⊗ Klíč není zasunut nebo není správně otočen.
- ☺ Zasuňte klíč a otočte jím do pozice "1" nebo nastartujte.
- ⊗ Konektor baterie je odpojen nebo špatně napojen na konektor hlavního kabelu.
- ☺ Spojte pevně tyto dva konektory.
- ⊗ Stroj se nabíjí.
- ☺ Ukončete nabíjení.
- ⊗ Baterie jsou vybité.
- ☺ Nabijte baterie.

### 8.2. STROJ NEJEDE

- ⊗ Ovládací páka směru jízdy je v neutrální pozici.
- ☺ Vyberte směr jízdy.
- ⊗ Příliš velký sklon podlahy.
- ☺ Manuálně dotlačte stroj k rovné podlaze.
- ⊗ Je aktivována parkovací brzda.
- ☺ Odbrzděte parkovací brzdu.
- ⊗ Sepnul se (hlavní) tepelný jistič motoru/motorů pohonného systému.
- ☺ Zastavte stroj, nechte ho vypnutý po dobu 5 minut, vyměňte pojistky.
- ⊗ Baterie jsou vybité.
- ☺ Nabít baterie.

### 8.3. KARTÁČE SE NEOTÁČÍ

- ⊗ Není zapnut spínač motoru kartáčů.
- ☺ Zapněte tlačítko na aktivaci kartáčů.
- ⊗ Sepnul se tepelný jistič motoru kartáče, motor je přehřátý.
- ☺ Zjistěte důvod (provaz nebo obdobné předměty, které zabraňují pohybu, příliš velký sklon podlahy apod.) a resetujte jistič.
- ☺ Hnací řemen se přetrhl.
- ☺ Nechte ho vyměnit.
- ⊗ Relé motoru nebo motor kartáčů nefunguje.
- ☺ Nechte ho vyměnit.

### 8.4. NEVYTÉKA NEBO VYTÉKÁ PŘÍLIŠ MÁLO MYCÍHO ROZTOKU

- ⊗ Nádrž s mycím roztokem je prázdná.
- ☺ Naplňte nádrž s mycím roztokem, poté co jste vyprázdnili sběrnou nádrž.
- ⊗ Páka regulující průtok je zavřená nebo téměř zavřená.
- ☺ Nastavte/zvyšte průtok čistícího roztoku dle potřeby.
- ⊗ Potrubí přivádějící čistící prostředek je někde ucpané.
- ☺ Odstraňte špínu a uvolněte tak potrubí.

### 8.5. CHYBÍ SÁNÍ

- ⊗ Sací hadice není napojena na sušící lištu.
- ☺ Správně ji napojte.
- ⊗ Sací hadice, potrubí sušící lišty jsou ucpaný.
- ☺ Vyčistěte je a odstraňte veškerá cizí tělesa.
- ⊗ Motor sání je vypnutý.
- ☺ Zapněte ho.
- ⊗ Sběrná nádrž je plná.
- ☺ Vyprázdněte ji.
- ⊗ Do motoru sání nejde elektřina nebo je spálený.
- ☺ Zkontrolujte napojení, a pokud je potřeba, nechte vyměnit motor.

### 8.6. MÁLO SÁNÍ

- ⊗ Kryt sběrné nádrže nebyl dobře uzavřen.
- ☺ Dobře ho uzavřete.
- ⊗ Uzávěr odpadní hadice sběrné nádrže není dobře uzavřen.
- ☺ Dobře ho uzavřete.
- ⊗ Sací hadice, potrubí sušící lišty nebo kontrolní otvor jsou ucpaný.
- ☺ Vyčistěte je a odstraňte všechny nečistoty.

### 8.7. MOTOR KARTÁČE NEBO MOTOR SÁNÍ SE NEZASTAVÍ

- ⊗ Spínací relé je vadné.
- ☺ Zastavte stroj tím, že přerušíte hlavní napájení a odpojte hlavní konektor baterie. Kontaktujte servisní centrum.

### 8.8. SUŠÍCÍ LIŠTY NEČISTÍ NEBO DOBŘE NESUŠÍ

- ⊗ Štěrky sušící lišty jsou opotřebované nebo za sebou táhnou pevné nečistoty.

- ☺ Vyměňte je nebo vyčistěte.
- ☹ Sušící lišty nejsou správně nastavené, posuvná část musí být dokonale kolmá ke směru jízdy.
- ☺ Nastavte správně sušící lišty.
- ☹ Sací hadice, potrubí sušící lišty nebo kontrolní otvor jsou ucpané.
- ☺ Vyčistěte je a odstraňte všechny nečistoty.

## 8.9. NABÍJEČKA BATERIE NEFUNGUJE

- ☹ Nespustí se nabíjení baterie.
- ☺ Zkontrolujte, zda je nabíječka skutečně napojena na baterii. Pročtěte si manuál nabíječky.

## 8.10. BATERIE SE NENABÍJEJÍ NEBO NEVYDRŽÍ NABÍT

- ☹ Na konci procesu nabíjení, baterie není dostatečně nabitá (podívejte se do manuálu výrobce baterie).
- ☺ Zkontrolujte chybové hlášení nabíječky baterie a zkontrolujte údaje na displeji (podívejte se do manuálu nabíječky baterii).
- ☹ Baterie jsou nové a nedosahují 100% předpokládaný výkon.
- ☺ Akumulátor dosahuje maximálního výkonu po 20-30 cyklech kompletního nabití.
- ☹ Elektrolyt se odpařil a elektrody nejsou plně ponořeny.
- ☺ Řiďte se pokyny uvedenými v manuálu výrobce baterií.
- ☹ Mezi jednotlivými články jsou viditelné rozdíly hustoty.
- ☺ Vyměňte poškozenou baterii.

Řiďte se vždy pokyny uvedenými v manuálu baterií a nabíječky baterií. Pokud se problém nepodaří vyřešit, kontaktuje technika z autorizovaného servisu.

**Výrobce NEODPOVÍDÁ za problémy vzniklé při používání baterií a nabíječek, které nebyly součástí přímého dodání.**

## 9. ZÁRUČNÍ PODMÍNKY

Všechny naše stroje byly podrobeny přísným kontrolním testům a je na ně poskytována záruka ve výši 12 měsíců na vady materiálu nebo výrobní vady. Záruční doba začíná běžet dnem nákupu. Dnem nákupu se rozumí den, který je uveden na daňovém dokladu vydaném autorizovaným prodejcem ve chvíli dodání stroje. Výrobce se zavazuje, že bezplatně opraví nebo nahradí ty části, které by do uplynutí záruční doby vykazovaly výrobní vady. Vady, které by nebyly jasně zapříčiněny vadným materiálem nebo výrobní vadou, budou posouzeny v našem servisním centru nebo v našem sídle, a v závislosti na zjištěných dojde k zúčtování. **Ze záruky jsou vyloučeny:** náhodná poškození z důvodu přepravy, z nedbalosti nebo nesprávného zacházení, z důvodu chybného nebo neodborného použití nebo montáže, která neodpovídala pokynům uvedeným v manuálu, nebo škody způsobené jevy, které

nesouvisí s provozem nebo fungováním stroje. Stroj k opravě musí být dopraven do servisního centra s veškerým originálním příslušenstvím, spolu s dokladem potvrzujícím nákup stroje; záruka zaniká, pokud by stroj byl opraven nebo upraven neautorizovaným personálem; k zániku záruky dochází i v případě, že zákazník není schopen předložit originál dokladu o nákupu stroje (čitelný a kompletní) nebo v případě, že není možné najít sériové číslo stroje uvedené na rámu stroje. Výměna stroje nebo prodloužení záruky z důvodu výskytu závady je vyloučeno. Oprava bude provedena v našem autorizovaném servisním centru nebo v sídle naší firmy a náklady na přepravu hradí zákazník a odpovědnost za škody způsobené přepravou nese také zákazník. **Záruka nezahrnuje eventuelní vyčistění fungujících částí stroje, pravidelnou údržbu, opravu nebo výměnu dílů podléhajících běžnému opotřebení.** Výrobce nepřebírá odpovědnost za případné věcné škody nebo zranění osob způsobené nesprávnou montáží či nesprávným použitím stroje.

## 9.1. LIKVIDACE STROJE

V případě, že se rozhodnete, že stroj už nebudete používat, doporučujeme odvézt baterie a zlikvidovat je způsobem šetrným k životnímu prostředí, a to ve smyslu směrnice 2013/56/ES, nebo je odvezte do autorizovaného sběrného místa.

Při likvidaci stroje postupujte dle legislativy platné v místě používání.

- odpojte stroj ze sítě, vylijte veškeré kapaliny a stroj vyčistěte;
- stroj je třeba rozebrat a roztřídit do skupin homogenních materiálů (plasty dle symbolu recyklovatelnosti, kovy, gumu, obaly). V případě dílů obsahujících různé druhy materiálů je třeba se obrátit na kompetentní společnosti; každá homogenní skupina materiálů má být zlikvidována podle zákona o recyklaci.
- Doporučuje se také zlikvidovat ty části stroje, které představují jistý potenciaální druh nebezpečí, a to především pro děti.

## 9.2. LIKVIDACE

Nepoužívejte jako náhradní díly součásti rozmontované z jiných strojů nebo jiných sestav. Pokud stroj už nebudete používat, vyjměte baterie a zlikvidujte je v souladu s předpisy o ekologické kompatibilitě, jak jsou stanoveny v Evropské normě 2013/56/EU, nebo je odložte v autorizovaném sběrném středisku. Pro likvidaci stroje dodržujte platné právní předpisy, kterým podléhá: - odpojte stroj od elektrické sítě a po vyprázdnění kapalin jej vyčistěte - stroj rozeberte do skupin homogenních materiálů (plasty podle symbolu recyklace, kovy, pryž, obaly). U součástí obsahujících různé materiály se obraťte na příslušné orgány Každá homogenní skupina musí být zlikvidována v souladu se zákony o recyklaci. Dále se doporučuje odstranit ty části stroje,

které mohou být nebezpečné, zejména pro děti.

### 9.3. LIKVIDACE ODPADU

 Jako majiteli elektrického nebo elektronického zařízení vám zákon (ve smyslu směrnice Evropského parlamentu a Rady 2012/19/EU o odpadních elektrických a elektronických zařízeních, vnitrostátních právních předpisů členských států EU, které zavedly tuto směrnici) zakazuje vyhazovat tento výrobek nebo jeho elektrické/elektronické součásti do směsného odpadu a ukládá vám za povinnost odevzdat jej k ekologické likvidaci na k tomu určených sběrných místech. Respektujte zákony o životním prostředí, zamezte negativním vlivům na životní prostředí a lidské zdraví. Symbol na obrázku znázorňuje popelnici pro komunální odpad a je přísně zakázáno vyhazovat toto zařízení do tohoto druhu popelnice. Nedodržování směrnice 2012/19/EU a prováděcí vyhlášky členských států EU může být pokutováno správními orgány.

<ul style="list-style-type: none"> <li>IT Prolunga elettrica</li> <li>EN Extension cord</li> <li>FR Rallonge de alimentation électrique</li> <li>DE Verlängerungskabels</li> <li>ES Prolongación de cable eléctrico</li> <li>PT Extensão do cabo elétrico</li> <li>RU При использовании удлинительного кабеля</li> <li>TR Bir uzatmanın kullanılması halinde</li> <li>CS Pokud je použita přírodní šňůra</li> </ul>	<b>220-240 V ~</b> <b>50 Hz</b>	<b>&lt; 1500 W</b> <b>(&lt; 1.5 KW)</b>	<b>1500 - 2200 W</b> <b>(1.5 - 2.2 KW)</b>	<b>&gt; 2200 W</b> <b>(&gt; 2.2 KW)</b>
	<b>&lt; 20 m</b>	1,5 mm <sup>2</sup>	2,5 mm <sup>2</sup>	2,5 mm <sup>2</sup>
	<b>&gt; 20 - 50 m</b>	2,5 mm <sup>2</sup>	2,5 mm <sup>2</sup>	4,0 mm <sup>2</sup>

<b>LpA 69 dB(A)</b>	<b>LwA 76,35 dB(A)</b> K (uncertainty) ±1dB (A)	<b>LwA 80 dB(A)</b>
<ul style="list-style-type: none"> <li>IT Livello pressione acustica</li> <li>EN Acoustic pressure</li> <li>FR Niveau de pression acoustique</li> <li>DE Schalldruckpegel</li> <li>ES Nivel de ruido</li> <li>PT Nível de pressão acústica</li> <li>RU Уровень звукового давления</li> <li>TR Ses basınç seviyesi</li> <li>CS Hladina akustického tlaku</li> </ul>	<ul style="list-style-type: none"> <li>Livello di potenza sonora misurato</li> <li>Acoustic power measured</li> <li>Niveau du puissance sonore mesuré</li> <li>Abgemessstes Schalleistungsniveau</li> <li>Nivel de potencia acústica mesurado</li> <li>Nível de potência sonora medido</li> <li>Акустическая измеренная мощность</li> <li>Ölçülen akustik güç seviyesi</li> <li>Naměřena hladina akustického výkonu</li> </ul>	<ul style="list-style-type: none"> <li>Livello di potenza sonora garantito</li> <li>Acoustic power granted</li> <li>Niveau du puissance sonore garanti</li> <li>Garantiertes Schalleistungsniveau</li> <li>Nivel de potencia acústica garantido</li> <li>Nível de potência sonora garantido</li> <li>Акустическая мощность предоставлено</li> <li>Garanti edilen akustik güç seviyesi</li> <li>Zaručená hladina akustického výkonu</li> </ul>

<ul style="list-style-type: none"> <li>IT Vibrazioni trasmesse all'utilizzatore</li> <li>EN Vibrations</li> <li>FR Vibrations transmises à l'utilisateur</li> <li>DE Effektivbeschleunigung Vibrationswert</li> <li>ES Vibraciones transmitidas al usuario</li> <li>RU Вибрация, передаваемые пользователю</li> <li>TR Kullanıcıya aktarılan titreşimler</li> <li>CS Vibrace přenášené na uživatele</li> </ul>	<b>0,14 m/s<sup>2</sup></b> <b>±15%</b> K (uncertainty)
--	--

(Le misure sono state fatte in accordo con la norma. Values according to standard **EN 60335-2-72**)



**IT DICHIARAZIONE CE/UE DI CONFORMITÀ** ai sensi delle Direttive (e successive modificazioni);  
**EN EC/EU DECLARATION OF CONFORMITY** according to Directive (and following amendments);  
**FR DÉCLARATION CE/UE DE CONFORMITÉ** aux termes des directives européennes (et leurs modifications successives);  
**DE EG/EU-KONFORMITÄTSEKHLARUNG** gemäß Richtlinien (und späteren Änderungen);  
**ES DECLARACIÓN CE/UE DE CONFORMIDAD** en virtud de las Directivas (y sus sucesivas modificaciones);  
**PT DECLARAÇÃO DE CONFORMIDADE CE/UE** está em conformidade com as directrizes e as suas sucessivas modificações;  
**RU ДЕКЛАРАЦИЯ СООТВЕТСТВИЯ ЕС/ЕU** в соответствии с Директивой (и последующими изменениями);  
**TR UYGUNLUK BEYANI CE/UE** aşağıdaki Direktifleri ile müteakip deęişikliklerine ve  
**CS ES/UE PROHLÁSENI O SHODĚ** podle Směrníc (a jejich následných variací):

2006/42/EC  
 (+2009/127/EC)  
 2014/30/EU

LAVORWASH S.p.a. Via J.F.Kennedy, 12 - 46020 Pegognaga (MN) ITALIA

**IT** PRODOTTO: LAVASCIUGAPAVIMENTI  
**EN** PRODUCT: FLOOR SCRUBBER  
**FR** PRODUIT: AUTOLAVEUSE  
**DE** PRODUKT: SCHEUERSAUGMASCHINE  
**ES** PRODUCTO: FREGADORA  
**PT** PRODUTO: LAVADORA FREGADORA DE PAVIMENTOS  
**RU** АППАРАТ: ПОЛОМОЕЧНЫЕ МАШИНЫ  
**TR** ÜRÜN: ZEMİN YIKAMA VE YAKUMLAMA MAKİNESİ  
**CS** VÝROBEK: PODLAHOVÝ MYCÍ STROJ

**MODELLO- TIPO: P85.0640**  
**MODEL- TYPE:**  
**MODELE-TYPE:**  
**MODELL-TYP:**  
**MODELO - TIPO:**  
**MODELO - TIPO:**  
**МОДЕЛЬ-ТИП:**  
**MODEL-TÍPI:**  
**MODELO-TIPO:**

**IT** é conforme alle direttive **CE/UE** e loro successive modificazioni, ed alle norme **EN** (e successivi emendamenti);  
**EN** complies with directives **EC/EU** and subsequent modifications, and the standards **EN** (and subsequent amendments);  
**FR** est conforme aux directives **CE/UE** et aux modifications successives ainsi qu'aux normes **EN** (et leurs modifications successives);  
**DE** entspricht folgenden **EG/EU**-Richtlinien einschließlich späteren Änderungen und EN-Normen (und späteren Änderungen);  
**ES** está en conformidad con las directivas **CE/UE** y sus sucesivas modificaciones y también con la norma **EN** (y sus sucesivas modificaciones);  
**PT** está em conformidade com as directrizes **CE/UE** e as suas sucessivas modificações bem como com as normas **EN** e as suas sucessivas modificações;  
**RU** соответствует требованиям директив **EC/EU** и последующих модификаций, **EN** и стандартам, и последующих модификаций.  
**TR** Direktiflerine **CE/UE** ve sonraki güncellemeleri ile standartlarına ve sonraki güncellemelerine uygun olduğunu beyan eder.  
**CS** je v souladu se směrnici **ES/UE** a jejich následnými zmĚnami, a normami **EN** (a jejich následných variací):

EN 60335-1  
 EN 60335-2-72  
 EN 62233:2008  
 EN 55014-1:2006  
 +A1:2009+A2:2011  
 EN 55014-2:1997  
 +EC:1997+A1:2001  
 +IS1:2007

**IT** Numero di serie a partire da: **EN** Serial number starting from: **FR** Numéro de série à partir de: **DE** Seriennummer beginnend: **ES** Número de serie de: **PT** Número de série a partir de: **RU** Серийный номер **TR** Seri numarası **CS** Sériovým číslem počínaje od:

0.000.0000-0000-2022/02-0000

**IT** Il fascicolo tecnico si trova presso **EN** Technical booklet at **FR** Dossier technique auprès de: **DE** Das technische Aktenbündel befindet sich bei **ES** El manual técnico se encuentra en: **PT** Processo técnico em: **RU** Техдокументация зарегистрирована: **TR** Teknik dosyanın bulunduğu yer: **CS** Technická dokumentace se nachází ve firmĚ

LAVORWASH  
 S.p.a. Via  
 J.F.Kennedy,  
 12 - 46020  
 Pegognaga (MN)  
 ITALIA

Pegognaga 2022/01/17  
  
 Paolo Bucchi  
 (Legal Representative  
 Lavorwash S.p.A.)